

Pioneer Dj

DJ Контроллер

DDJ-SB3

serato || **serato**  DJ Lite

pioneerdj.com/support/

<http://serato.com/>

Ответы на часто задаваемые вопросы и другую информацию о поддержке данного устройства см. на приведенном выше веб-сайте.

Инструкции по эксплуатации

Содержание

Как следует читать данное руководство

- Благодарим Вас за покупку этого изделия компании Pioneer DJ. Обязательно прочтите данное руководство и инструкции по эксплуатации (Краткое руководство пользователя). В обеих документах содержится важная информация, которую требуется изучить до использования данного изделия. По завершению изучения инструкций храните их в надежном месте для справок в будущем.
— Подробнее о получении инструкций по эксплуатации см. "Получение данного руководства" (стр. 20).
- В этом руководстве названия экранов и меню, которые отображаются на изделии и экране компьютера, а также названия кнопок, терминалов и т. п. указаны в квадратных скобках. (Например, кнопка **[▶/II]**, панель **[Files]**, терминалы выхода **[MASTER]**)
- Пожалуйста, помните, что экраны и технические характеристики программного обеспечения, описываемого в данном руководстве, а также внешний вид и технические характеристики оборудования в данный момент находятся в стадии развития и конечные технические характеристики могут различаться.
- Пожалуйста, помните, что в зависимости от версии операционной системы, настроек веб-браузера и др. способы управления могут отличаться от процедур, описанных в данном руководстве.

Данное руководство состоит в основном из описаний функций данного устройства как оборудования. Подробные инструкции по работе с Serato DJ Lite см. в руководстве Serato DJ Lite.

- Руководство программного обеспечения для Serato DJ Lite можно загрузить с "Serato.com". Подробную информацию см. в "Загрузка руководства программного обеспечения Serato DJ Lite" (стр. 20).
- Инструкции по эксплуатации (данное руководство) в последнем издании можно загрузить с сайта поддержки Pioneer DJ. Подробную информацию см. в "Просмотр последней версии инструкций по эксплуатации" (стр. 20).

07 Режим утилит	
Запуск режима утилит	18
Изменение настроек	18

08 Дополнительная информация	
Возможные неисправности и способы их устранения	19
Получение данного руководства	20
Использование как контроллера для другого программного обеспечения DJ	20
О торговых марках и зарегистрированных торговых марках	21
Предупреждения по авторским правам	21

01 До начала	
Комплект поставки	3
О Serato DJ Lite	3

02 Установка Serato DJ Lite	
Перед установкой Serato DJ Lite	4
Установка Serato DJ Lite	4

03 Названия деталей и функции	
Верхняя панель	6
Задняя панель	9
Передняя панель	9

04 Подключения	
Подключение терминалов входа/выхода	10
Подключение компьютера к устройству	10

05 Основное управление	
Подключения	11
Запуск системы	12
Выход из системы	14

06 Расширенное управление	
Использование эффектов	16
Микширование звука микрофона	17
Анализ дорожек	17

До начала

Комплект поставки

- Кабель USB
- Гарантия (для некоторых регионов)[□]
- Инструкции по эксплуатации (Краткое руководство пользователя)



□ Прилагающаяся гарантия предназначена для Европейского региона.

- Для Североамериканского региона соответствующая информация приведена на последней странице в английской и французской версиях "Инструкции по эксплуатации (Краткое руководство пользователя)".
- Относительно Японского региона, соответствующая информация имеется на обратной стороне обложки в японской версии "Инструкции по эксплуатации (Краткое руководство пользователя)".

- Для получения самой последней информации по среде управления и совместимости, а также загрузки последней операционной системы см. "Software Info" в "DDJ-SB3" на веб-сайте поддержки Pioneer DJ. pioneerdj.com/support/

0 Serato DJ Lite

Serato DJ Lite является программным DJ-приложением от Serato. DJ выступления доступны после подключения компьютера, на котором установлено данное программное обеспечение, к устройству.

Минимальная операционная среда

Поддерживаемые операционные системы	ЦП и требуемая память
macOS High Sierra 10.13, macOS Sierra 10.12, OS X 10.11 (последнее обновление)	Процессор Intel®, Core™ i3, i5, i7 1,07 ГГц или выше ОЗУ 4 ГБ или более
Windows® 10 / Windows® 8.1 / Windows® 7 (с последней версией пакета обновления)	32-разрядная Процессор Intel®, Core™ i3, i5, i7 1,07 ГГц или выше ОЗУ 4 ГБ или более 64-разрядная Процессор Intel®, Core™ i3, i5, i7 1,07 ГГц или выше ОЗУ 4 ГБ или более
Другое	
Порт USB	Для подключения компьютера к данному аппарату требуется наличие порта USB 2.0.
Разрешение дисплея	Разрешение 1 280 × 720 или выше
Подключение к Интернет	Для регистрации учетной записи пользователя "Serato.com" и загрузки программного обеспечения требуется подключение к Интернет.

- Поддержка операционной системы подразумевает, что вы используете самый последний релиз для этой версии.
- Не гарантируется функционирование на всех компьютерах, даже если выполняются все указанные здесь условия по операционной среде.
- В зависимости от настроек энергосбережения компьютера и других параметров ЦП и жесткий диск могут не обеспечивать достаточной обрабатываемой способности. В особенности для ноутбуков убедитесь, что компьютер находится в надлежащем состоянии для обеспечения постоянной высокой работоспособности (например, обеспечив постоянное подключение к питанию переменного тока) во время использования Serato DJ Lite.
- Для использования Интернет требуется составить отдельный контракт с провайдером интернет-услуг и оплатить услуги провайдера.

Установка Serato DJ Lite

Перед установкой Serato DJ Lite

Относительно самой последней версии программного обеспечения Serato DJ Lite зайдите на Serato.com и загрузите оттуда программное обеспечение.

- Дополнительные сведения см. в “Установка (Windows)” или “Установка (Mac)”.
- Пользователь обязан подготовить компьютер, сетевые устройства и другие элементы среды использования Интернет, требующиеся для подключения к Интернет.

Установка Serato DJ Lite

Установка (Windows)

Не подключайте данное устройство к компьютеру в период между началом и полным завершением процесса установки.

- Перед установкой войдите в систему как пользователь, обладающий правами администратора компьютера.
- Если на компьютере запущены любые другие программы, закройте их.

1 Зайдите на сайт Serato.

<http://serato.com/>

2 Нажмите значок [Serato DJ Lite] в [DJ PRODUCTS].

Отобразится страница загрузки Serato DJ Lite.

- Страница загрузки может изменяться без предупреждения.

3 Нажмите значок [Download SERATO DJ LITE].

4 Создайте аккаунт на “Serato.com”.

- Если вы уже зарегистрировали аккаунт пользователя на “Serato.com”, то перейдите к шагу 6.
- Если регистрация аккаунта пользователя не была завершена, произведите ее с помощью процедуры ниже.
 - Следуя инструкциям на экране, введите адрес вашей электронной почты и пароль, который хотите установить, затем выберите регион вашего проживания.
 - Если вы установите флажок [E-mail me Serato newsletters], то сможете получать рассылку от Serato с наиболее свежей информацией по изделиям Serato.
 - По завершении регистрации аккаунта пользователя вам будет направлено электронное письмо на введенный адрес электронной почты. Прочтите электронное письмо, отправленное с “Serato.com”.
- Будьте внимательны и не забывайте адрес электронной почты и пароль, указанные при регистрации пользователя. Они еще пригодятся при обновлении программного обеспечения.
- Личная информация, введенная во время регистрации аккаунта нового пользователя, может собираться, обрабатываться и использоваться в соответствии с политикой конфиденциальности, указанной на веб-сайте Serato.

5 Щелкните по ссылке, указанной в электронном сообщении, отправленном с “Serato.com”.

Открывается страница загрузки Serato DJ Lite. Перейдите к шагу 7.

6 Войдите в систему.

Введите зарегистрированные адрес электронной почты и пароль и войдите в “Serato.com”.

7 Выберите используемую модель [DDJ-SB3], затем щелкните значок [Continue] и сохраните файл.

8 Нажмите значок [Download Serato DJ Lite]. Разархивируйте загруженный файл, затем дважды щелкните по разархивированному файлу и запустите программу установки.

9 Внимательно прочтите условия лицензионного соглашения, и, если вы согласны, выберите [I agree to the license terms and conditions], затем щелкните [Install].

- Если вы не согласны с условиями лицензионного соглашения, щелкните [Close] и отмените установку.

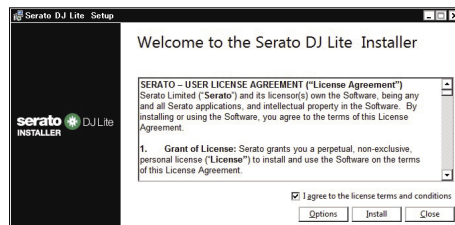

По завершении установки отображается сообщение об успешной установке.

10 Нажмите [Close] для выхода из средства установки Serato DJ Lite.

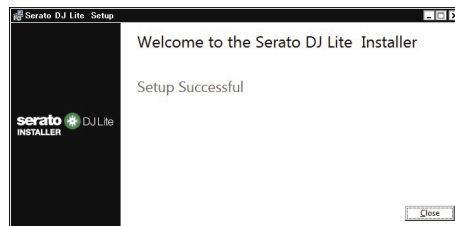

Установка завершена.

Установка (Mac)

Не подключайте данное устройство к компьютеру в период между началом и полным завершением процесса установки.

- Если на компьютере запущены любые другие программы, закройте их.

1 Зайдите на сайт Serato.

<http://serato.com/>

2 Нажмите значок [Serato DJ Lite] в [DJ PRODUCTS].

Отобразится страница загрузки Serato DJ Lite.

- Страница загрузки может изменяться без предупреждения.

3 Нажмите значок [Download SERATO DJ LITE].

4 Создайте аккаунт на “Serato.com”.

- Если вы уже зарегистрировали аккаунт пользователя на “Serato.com”, то перейдите к шагу 6.
- Если регистрация аккаунта пользователя не была завершена, произведите ее с помощью процедуры ниже.
 - Следуя инструкциям на экране, введите адрес вашей электронной почты и пароль, который хотите установить, затем выберите регион вашего проживания.
 - Если вы установите флажок [E-mail me Serato newsletters], то сможете получать рассылку от Serato с наиболее свежей информацией по изделиям Serato.
 - По завершении регистрации аккаунта пользователя вам будет направлено электронное письмо на введенный адрес электронной почты. Прочтите электронное письмо, отправленное с “Serato.com”.
- Будьте внимательны и не забывайте адрес электронной почты и пароль, указанные при регистрации пользователя. Они еще пригодятся при обновлении программного обеспечения.
- Личная информация, введенная во время регистрации аккаунта нового пользователя, может собираться, обрабатываться и использоваться в соответствии с политикой конфиденциальности, указанной на веб-сайте Serato.

5 Щелкните по ссылке, указанной в электронном сообщении, отправленном с “Serato.com”.

Вы будете перенаправлены на страницу загрузки Serato DJ Lite. Перейдите к шагу 7.

6 Войдите в систему.

Введите зарегистрированный адрес электронной почты и пароль и войдите в “Serato.com”.

7 Выберите используемую модель [DDJ-SB3], затем щелкните значок [Continue] и сохраните файл.

8 Нажмите значок [Download Serato DJ Lite].

Разархивируйте загруженный файл, затем дважды щелкните по разархивированному файлу и запустите программу установки.

9 Нажмите [Continue].

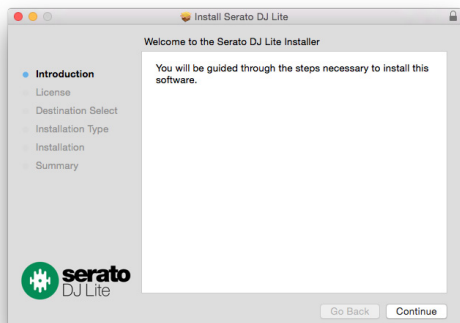

10 Внимательно ознакомьтесь с условиями лицензионного соглашения и нажмите [Continue].

11 Если вы принимаете условия соглашения об использовании, щелкните [Agree].

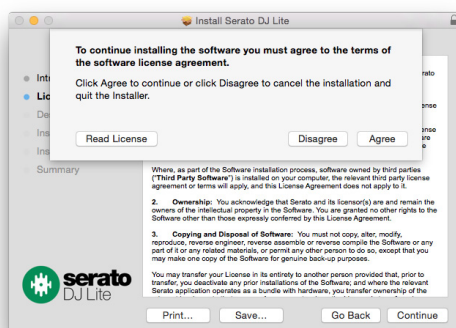

В противном случае нажмите [Disagree] для отмены установки.

12 Для выполнения установки следуйте инструкциям на экране.

13 Нажмите [Close] для выхода из средства установки Serato DJ Lite.

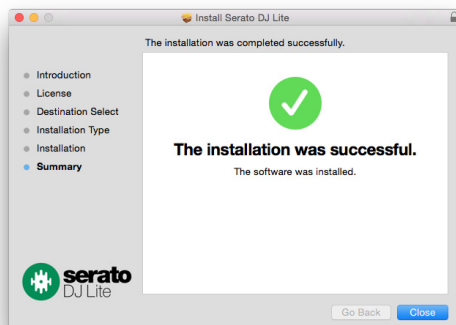

Названия деталей и функции

Функции представленных здесь деталей основаны на функциях Serato DJ Lite.

Описание функций, которые можно использовать после обновления до Serato DJ Pro, указаны как **Serato DJ Pro**. Подробное описание этих функций можно найти на сайте Pioneer DJ ниже.
pioneerdj.com/

Верхняя панель

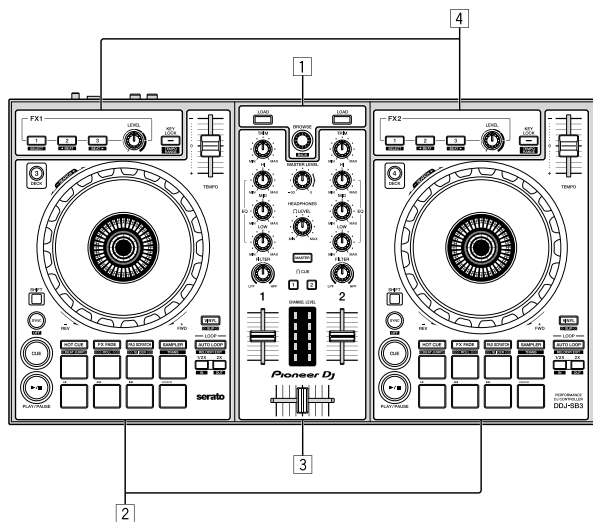

- 1 Раздел браузера
- 2 Разделы дек
- 3 Раздел микшера
- 4 Разделы эффектов

Раздел браузера

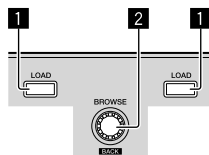

1 Кнопка LOAD

Нажатие:

Выбранные дорожки загружаются в соответствующие деки.

- Если дважды нажать кнопку [LOAD] на противоположной стороне от активной в данный момент деки, ее состояние будет применено к деке на противоположной стороне. (Мгновенное дублирование)

2 Поворотный селектор (BACK)

Вращение:

Курсор на панели библиотеки или на панели [crates] движется вверх или вниз.

Нажатие:

Если курсор находится на панели [crates] или на панели библиотеки, он будет перемещаться с панели [crates] на панель библиотеки и обратно при каждом нажатии поворотного селектора (BACK).

Если курсор находится на панели [Files], он переместится на нижний уровень.

[SHIFT] + нажатие:

Если курсор расположен на панели [crates], открываются или закрываются вложенные crates.

Если курсор расположен на панели библиотеки, он перемещается на панель [crates].

Курсор на панели [Files] перемещается на верхний уровень.

Разделы дек

В этой области расположены элементы управления четырьмя деками. Ручки и кнопки управления деками 1 и 3 находятся в левой части контроллера, а ручки и кнопки управления деками 2 и 4 – в правой.

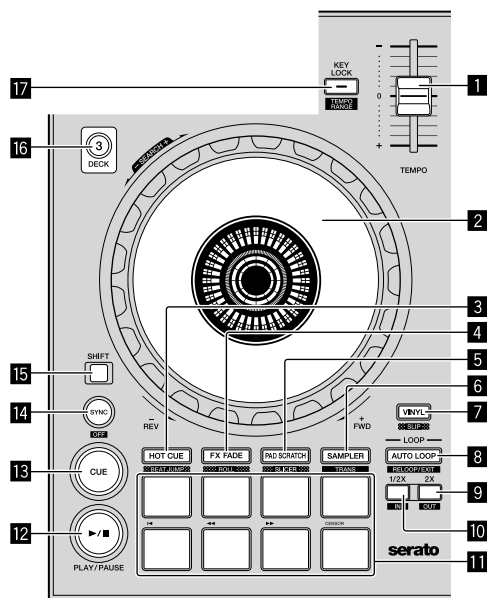

1 Ползунок TEMPO

Используйте для регулировки скорости воспроизведения дорожки.

2 Поворотный переключатель

Вращение верхней части:

Когда режим винила включен, можно выполнять операцию скрэтчинга.

Когда режим винила отключен, можно выполнять операцию изгиба высоты (регулировка скорости воспроизведения).

Вращение внешней части:

Можно выполнять операцию изгиба высоты (регулировка скорости воспроизведения).

[SHIFT] + вращение верхней части:

При вращении поворотного переключателя с нажатием кнопки [SHIFT] во время воспроизведения происходит быстрая прокрутка вперед/быстрая прокрутка назад дорожки.

3 Кнопка режима HOT CUE (BEAT JUMP)

Нажатие:

Устанавливает режим метки быстрого доступа.

[SHIFT] + нажатие:

Serato DJ Pro

Устанавливает режим BEAT JUMP.

4 Кнопка режима FX FADE (ROLL)

Нажатие:

Устанавливает режим затухания FX.

[SHIFT] + нажатие:

Serato DJ Pro

Устанавливает режим прокрутки.

5 Кнопка режима PAD SCRATCH (SLICER)

Нажатие:

Устанавливает режим скрэтчинга пэдов.

[SHIFT] + нажатие:

Serato DJ Pro

Устанавливает режим слайсера.

6 Кнопка режима SAMPLER (TRANS)

Нажатие:

Устанавливает режим сэмплера.

[SHIFT] + нажатие:

Устанавливает режим перехода.

7 Кнопка VINYL (SLIP)

Включает/выключает режим винила.

[SHIFT] + нажатие:

Serato DJ Pro

Включает и отключает режим скольжения.

8 Кнопка AUTO LOOP

Нажатие:

Включает и отключает режим автоматической петли.

Отмена петли во время воспроизведения петли.

[SHIFT] + нажатие:

Отмена воспроизведения петли. (Выход из петли)
Возврат в предыдущую заданную точку петли после отмены воспроизведения петли и перезапуск воспроизведения петли. (Повтор петли)

9 Кнопка LOOP 2X

Нажатие:

Выбор удара автоматической петли.

Длина воспроизведения петли удваивается при каждом нажатии кнопки во время воспроизведения петли.

[SHIFT] + нажатие:

Настройка точки выхода из петли и начало воспроизведения петли.
Точная настройка точки выхода из петли с помощью поворотного переключателя во время воспроизведения петли.

10 Кнопка LOOP 1/2X

Нажатие:

Выбор удара автоматической петли.

Уменьшение длины воспроизведения петли вдвое.

[SHIFT] + нажатие:

Настройка точки петли.
Точная настройка точки входа в петлю с помощью поворотного переключателя во время воспроизведения петли.

11 Пэды для исполнения

С помощью пэдов можно выполнять различные исполнения.

12 Кнопка ►/II (PLAY/PAUSE)

Нажатие:

Используйте для воспроизведения/паузы дорожек.

[SHIFT] + нажатие:

Возврат в точку временной метки и начало воспроизведения. (Запинка)

13 Кнопка CUE

Нажатие:

Данная кнопка используется для установки, воспроизведения и вызова временных точек меток.

- При нажатии кнопки [CUE] во время паузы будет установленная точка временной метки.
- При нажатии кнопки [CUE] во время воспроизведения дорожка вернется к точке временной метки и воспроизведение приостановится. (Возврат к метке)
- При нажатии и удерживании нажатой кнопки [CUE] после возврата дорожки к точке временной метки, воспроизведение продолжается все время, пока кнопка удерживается нажатой. (Сэмплер метки)
- При нажатии кнопки [►/II] (PLAY/PAUSE) во время дискретизации метки, воспроизведение продолжается с этой точки.

[SHIFT] + нажатие:

Загрузка предыдущей дорожки на панель библиотеки. (Предыдущая дорожка)

- Если текущая позиция воспроизведения не является началом дорожки, то дорожка возвращается на начало.

14 Кнопка SYNC (OFF)

Нажатие:

Можно автоматически синхронизировать темп (высоту тона) дорожек на смежных деках.

[SHIFT] + нажатие:

Отменяет режим синхронизации.

15 Кнопка SHIFT

При нажатии другой кнопки пока нажата кнопка [SHIFT] будет вызвана другая функция.

16 Кнопка DECK 3

Нажатие:

Переключает управляемую деку.

Если светится индикатор деки, значит выбрана дека 3.

На расположенной справа деке имеется кнопка [DECK 4].

17 Кнопка KEY LOCK (TEMPO RANGE)

Нажатие:

Включает и отключает функцию блокировки тональности.

Когда включена функция блокировки тональности, тональность не меняется даже при изменении скорости воспроизведения с помощью ползунка [TEMPO].

- Звучание обрабатывается цифровой схемой, что приводит к снижению качества звучания.

[SHIFT] + нажатие:

Диапазон изменения ползунка [TEMPO] переключается при каждом нажатии кнопки.

► [±8%] → [±16%] → [±50%]

Раздел микшера

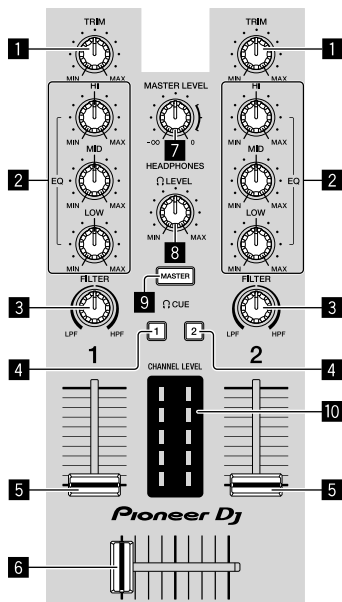

1 Ручка TRIM

Настройка усиления выхода каждого канала.

2 Ручки EQ (HI, MID, LOW)

Усиливает или срезает частоты для различных каналов.

3 Ручка FILTER

Выключение эффекта фильтра для каждого канала. Если ручка установлена в среднее положение, будет выводиться исходный звук.

Поворот влево: частота отсечки для фильтра низких частот существенно уменьшается.
Поворот вправо: частота отсечки для фильтра высоких частот существенно увеличивается.

4 Кнопки HEADPHONES CUE 1/2

Включается для вывода звука из наушников при нажатии кнопки.

- Нажмите еще раз для отключения вывода.

[SHIFT] + нажатие:

Темп дорожки можно задать нажатием кнопки. (Функция нажатия)

5 Фейдер канала

Перемещение:

Регулирует уровень аудиосигналов, выводящихся в каждом канале.

[SHIFT] + перемещение:

Использование функции запуска фейдера.

6 Кроссфейдер

Переключение аудиовыходов левой и правой дек.

[SHIFT] + перемещение:

Использование функции запуска фейдера.

7 Ручка MASTER LEVEL

Регулирует выходной уровень основного звучания.

8 Ручка HEADPHONES LEVEL

Регулирует уровень выхода из терминала выхода [PHONES].

9 Кнопка HEADPHONES CUE MASTER

Включение для вывода главного звука из наушников.

- Нажмите еще раз для отключения вывода.

10 Индикатор CHANNEL LEVEL

Отображает уровень звучания различных каналов до пропускания через фейдеры каналов.

Раздел эффектов

Данный раздел используется для управления двумя блоками эффектов (FX1 и FX2). Ручки и кнопки управления блоком FX1 находятся в левой части контроллера, а ручки и кнопки управления блоком FX2 – в правой.

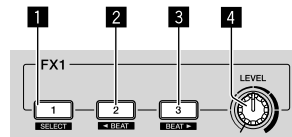

1 Кнопка эффекта 1

Включает/отключает эффект.

[SHIFT] + нажатие:

Переключает тип эффекта.

2 Кнопка эффекта 2

Включает/отключает эффект.

[SHIFT] + нажатие:

Минимизация доли удара для синхронизации звука эффекта FX удара при каждом нажатии кнопки.

3 Кнопка эффекта 3

Включает/отключает эффект.

[SHIFT] + нажатие:

Максимизация доли удара для синхронизации звука эффекта FX удара при каждом нажатии кнопки.

4 Регулятор уровня эффекта

Регулирует параметры эффектов.

☞ "Использование эффектов" (стр. 16)

Задняя панель

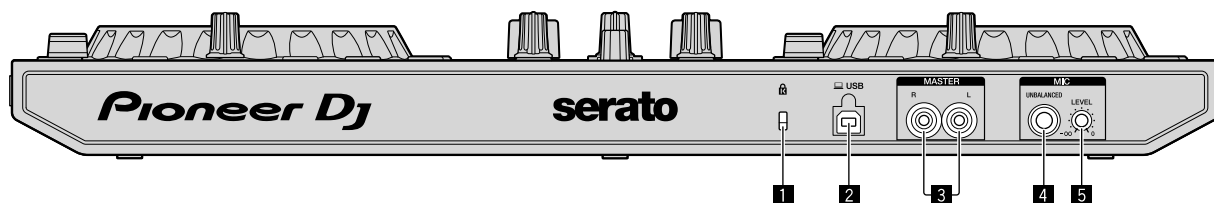

1 Слот замка Кенсингтона

Подключение проводного замка для предотвращения кражи.

2 Терминал USB

Подключение к компьютеру.

- Подключите данный аппарат и компьютер напрямую через поставляемый кабель USB.
- Концентратор USB не может использоваться.

3 Терминалы выхода MASTER (гнезда штырькового типа RCA)

Подключение к громкоговорителям со встроенным усилителем, активным громкоговорителям и др.

- Поддерживаются несимметричные выходы с гнездами штырькового типа RCA

4 Терминал входа MIC (гнездо 1/4" TS)

Подключение микрофона.

- Поддерживается только несимметричный вход.

5 Ручка MIC LEVEL

Регулировка громкости с терминала входа MIC.

- Если микрофон не используется, установите регулятор уровня громкости на минимальный уровень.

Передняя панель

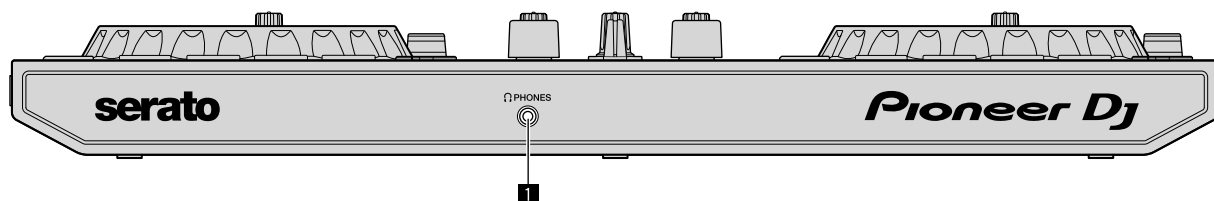

1 Терминал выхода PHONES (стерео мини-штекер 3,5 мм)

Подключение наушников.

Стерео мини-штекеры "тюльпан" (Ø 3,5 мм) не поддерживаются.

- Подключайте наушники с сопротивлением 32 Ω или более. Наушники с сопротивлением менее 32 Ω не поддерживаются.

Подключения

Перед подключением к устройству или изменением подключения отключите кабель USB. Используйте только кабель USB, поставляемый с данным изделием. Смотрите инструкции по эксплуатации к подключаемому компоненту.

Питание осуществляется через шину питания USB. Вы можете использовать устройство только после подключения к компьютеру. Правильно подключите соединительный кабель после проверки расположения терминала на этом устройстве.

- Подключите данный аппарат и компьютер напрямую через поставляемый кабель USB.
- Концентратор USB не может использоваться.
- Подключите компьютер, к которому подключен данный аппарат, к источнику переменного тока.
- Данное устройство не может использоваться с шиной питания USB в следующих случаях.
 - Низкая мощность питания терминала USB на компьютере.
 - Компьютер подключен к другим устройствам.
 - Сопротивление наушников ниже 32 Ω .
 - Терминал выхода [PHONES] подключен к монофоническому гнезду.

Подключение терминалов входа/выхода

Задняя панель

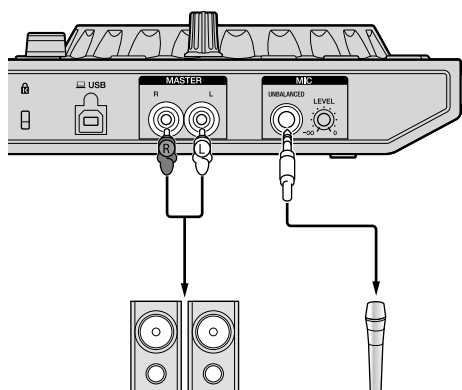

Громкоговорители со встроенным усилителем, активные громкоговорители и др. *1, *2

Микрофон*3, *4

*1 Аудиокабель (RCA) не прилагается к данному устройству.

*2 Установите необходимый уровень громкости устройств (громкоговорители со встроенным усилителем, активный громкоговоритель и др.), подключенных к терминалам выхода [MASTER]. Обратите внимание, что при слишком высоком уровне громкости звук может быть очень громким.

*3 Только несимметричный вход поддерживается для терминала входа [MIC].

*4 Если микрофон не используется, установите регулятор [MIC LEVEL] на минимальный уровень.

Передняя панель

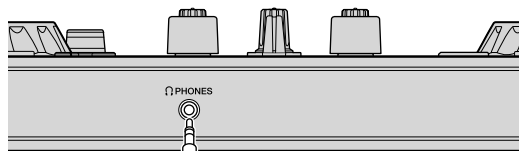

Наушники

Подключайте наушники с сопротивлением 32 Ω или более. Наушники с сопротивлением менее 32 Ω не поддерживаются.

Подключение компьютера к устройству

1 Подключите компьютер к устройству с помощью кабеля USB.

Выполняйте непосредственное подключение с помощью прилагаемого кабеля USB для оптимальной производительности. Концентратор USB не может использоваться.

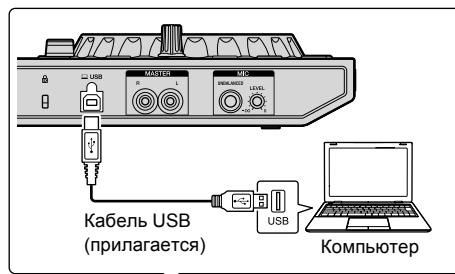

Кабель USB (прилагается)

Компьютер

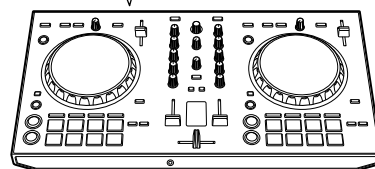

2 Включите компьютер.

3 Включите устройства (громкоговорители со встроенным усилителем, активные громкоговорители и др.), подключенные к терминалам выхода.

Основное управление

Подключения

1 Подключите наушники к терминалу выхода [PHONES].

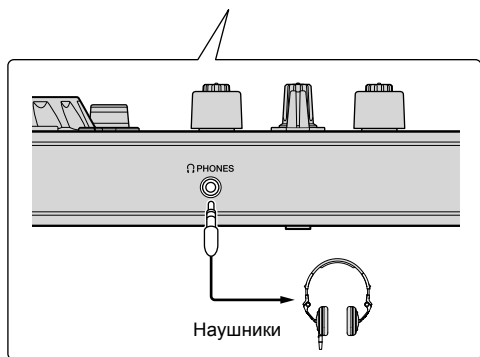
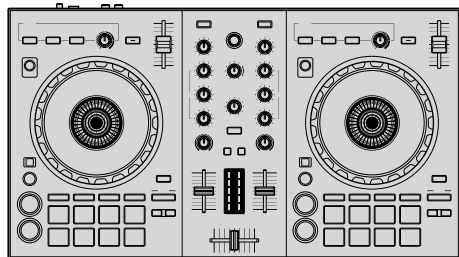

2 Подключите такие устройства как усилитель мощности, активные громкоговорители и др. к терминалам выхода [MASTER].

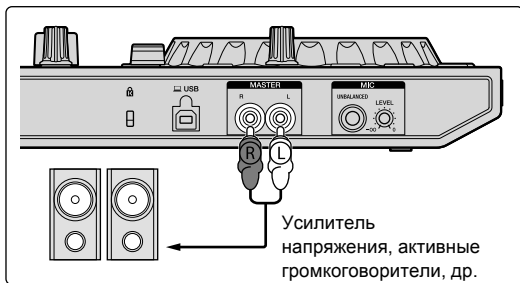

• Сведения о подключениях терминалов входа/выхода см. в "Подключения" (стр. 10).

3 Подключите данный аппарат к компьютеру через прилагаемый кабель USB.

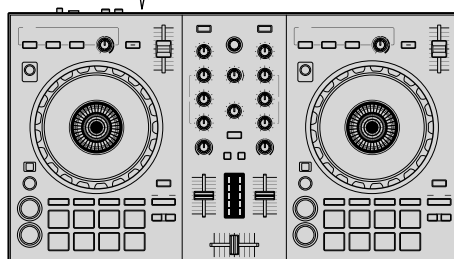
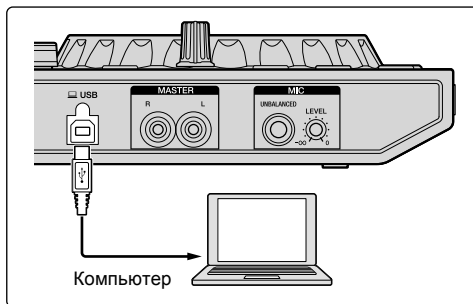

- Для пользователей Windows Может отображаться сообщение [Installing device driver software] при подключении данного аппарата к компьютеру впервые или при подключении к другому порту USB на компьютере. Подождите немного, пока не отобразится сообщение [Your devices are ready for use].

4 Включите питание компьютера.

5 Включите питание устройств, подключенных к терминалам выхода (усилитель мощности, активные громкоговорители и др.).

- Если к терминалам входа подключен микрофон, также включите питание микрофона.

Запуск системы

Запуск Serato DJ Lite

Для Windows 8.1/10

В [Представление приложения] нажмите значок [Serato DJ Lite].

Для Windows 7

В меню [Пуск] Windows нажмите значок [Serato DJ Lite] в пункте [Все программы] > [Serato] > [DJ Lite].

Для Mac

В Finder откройте папку [Приложение] и нажмите значок [Serato DJ Lite].

Компьютерный экран, отображающийся сразу после запуска программного обеспечения Serato DJ Lite

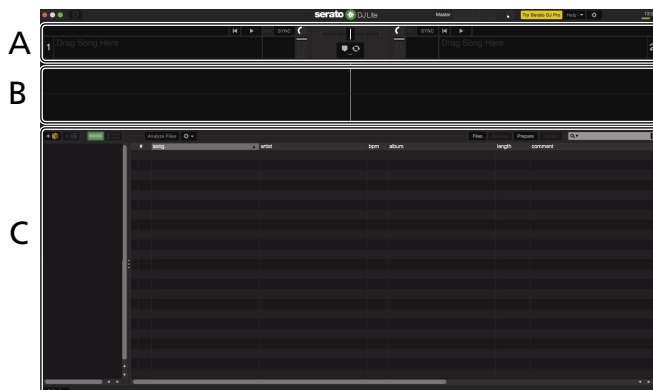

Компьютерный экран после загрузки дорожки в программное обеспечение Serato DJ Lite



A Раздел деки

Здесь отображается информация дорожки (имя загруженной дорожки, имя исполнителя, BPM и др.), общая форма колебаний сигнала и другая информация.

B Дисплей формы колебаний сигнала

Здесь отображается форма колебаний сигнала загруженной дорожки.

C Раздел браузера

Crates отображаются на панели [crates].

Дорожки отображаются на панели библиотеки.

Данное руководство состоит в основном из описаний функций данного устройства как оборудования. Подробные инструкции по работе с программным обеспечением Serato DJ Lite см. в руководстве к программному обеспечению Serato DJ Lite.

Импорт дорожек

Далее описана обычная процедура импорта дорожек.

- Существует несколько способов импорта дорожек с помощью Serato DJ Lite. Подробную информацию см. в руководстве программного обеспечения Serato DJ Lite.
- Если вы уже пользуетесь программным обеспечением Serato DJ (Scratch Live, ITCH или Serato DJ) и уже создали библиотеки дорожек, в таком случае можно использовать ранее созданные библиотеки дорожек.

1 Нажмите значок [Files] на экране программного обеспечения Serato DJ Lite, чтобы открыть панель [Files].

На панели [Files] будет отображено содержимое компьютера или периферийного устройства, подключенного к компьютеру.

2 На панели [Files] щелкните папку с дорожками, которые нужно добавить в библиотеку.

3 Перетащите выбранный файл на панель [crates] на экране программного обеспечения Serato DJ Lite. Создается crate, и дорожки добавляются в панель библиотеки.



b

- a Панель Files
- b Панель crates

Воспроизведение дорожки

Далее описывается процедура загрузки дорожек в деку [1] в качестве примера.

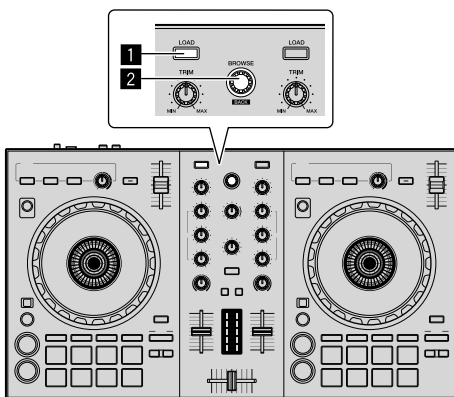

1 Кнопка LOAD

2 Поворотный селектор (BACK)

1 Нажмите поворотный селектор (BACK) одновременно с нажатием кнопки [SHIFT] на устройстве, чтобы переместить курсор на панель [crates] на экране компьютера, затем поверните селектор (BACK) и выберите crate или другой элемент.

2 Если открыта панель [Files], щелкните значок [Files], чтобы закрыть панель [Files].

3 Нажмите поворотный селектор (BACK), чтобы переместить курсор на панель библиотеки на экране компьютера, затем поверните селектор (BACK) и выберите дорожку.

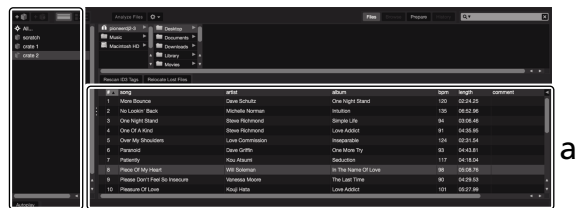

b

- a Панель библиотеки
- b Панель crates

4 Нажмите кнопку [LOAD] и загрузите выбранную дорожку в деку.

Воспроизведение дорожек и вывод звучания

Далее в качестве примера описана процедура вывода звучания канала 1.

- Настройте громкость устройства, подключенного к терминалам выхода [MASTER] (усилитель мощность, активные громкоговорители и др.), на соответствующий уровень. Обратите внимание, что при слишком высоком уровне громкости звук может быть очень громким.

Раздел микшера

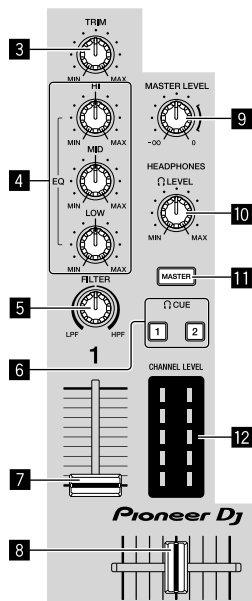

3 Ручка TRIM

4 Ручки EQ (HI, MID, LOW)

5 Ручка FILTER

6 Кнопки CUE наушников

7 Фейдер канала

8 Кроссфейдер

9 Ручка MASTER LEVEL

10 Ручка HEADPHONES LEVEL

11 Кнопка CUE MASTER наушников

12 Индикатор CHANNEL LEVEL

1 Установите позиции ручек и др., как показано ниже.

Названия ручек, др.	Позиция
Ручка TRIM	Полностью прокручена против часовой стрелки
Ручки EQ (HI, MID, LOW)	Положение на 12 часов
Ручка FILTER	Положение на 12 часов
Фейдер канала	Минимальное (крайнее нижнее) положение
Ручка MASTER LEVEL	Полностью прокручена против часовой стрелки
Кроссфейдер	Среднее положение

2 Нажмите кнопку [▶/||] для воспроизведения дорожки.

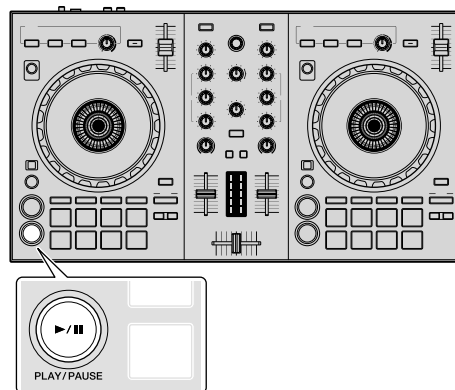

3 Вращайте ручку [TRIM].

Отрегулируйте ручку [TRIM] таким образом, чтобы оранжевый индикатор индикатора уровня канала высвечивался на пиковом уровне.

4 Установите фейдер канала на максимальный уровень.

5 Вращая ручку [MASTER LEVEL], отрегулируйте уровень звучания громкоговорителей.

Отрегулируйте уровень звучания от терминалов выхода [MASTER].

Контроль звучания с помощью наушников

Установите позиции ручек, др. как показано ниже.

Названия ручек, др.	Позиция
Ручка HEADPHONES LEVEL	Полностью прокручена против часовой стрелки

1 Для канала 1 нажмите кнопку [CUE] наушников.

2 Поверните ручку [HEADPHONES LEVEL].

Отрегулируйте до соответствующего уровня уровень звучания, выводящийся от наушников.



Примечание

Данное устройство и программное обеспечение Serato DJ Lite имеют множество функций для создания неповторимых DJ выступлений. Сведения о соответствующих функциях см. в инструкциях по эксплуатации и руководстве программного обеспечения Serato DJ Lite.

- Инструкции по эксплуатации данного устройства можно загрузить с сайта Pioneer DJ. Подробную информацию см. в "Просмотр последней версии инструкций по эксплуатации" (стр. 20).
- Руководство программного обеспечения Serato DJ Lite можно загрузить с Serato.com. Подробную информацию см. в "Загрузка руководства программного обеспечения Serato DJ Lite" (стр. 20).

Выход из системы

1 Выполните выход из Serato DJ Lite.

При выходе из программного обеспечения на компьютерном экране отображается сообщение подтверждения закрытия. Нажмите [Yes] для закрытия.

2 Отсоедините кабель USB от компьютера.

Расширенное управление

Здесь описывается уникальная функция, доступная после подключения устройства и Serato DJ Lite. Данная функция не описана в руководстве программного обеспечения Serato DJ Lite.

Пэды DDJ-SB3 могут работать в пяти режимах.

Режим пэда

Управление метками быстрого доступа, затуханием FX, скрэтчингом пэда, сэмплером и функциями TRANS. Для переключения функции нажимайте кнопки режима пэда.

Использование меток быстрого доступа

Вы можете мгновенно запускать воспроизведение с места установки метки быстрого доступа.

- Можно установить и сохранить до четырех точек меток быстрого доступа для одной дорожки.

1 Нажмите кнопку режима [HOT CUE (BEAT JUMP)].

Загорится кнопка режима [HOT CUE (BEAT JUMP)] и будет выполнено переключение на режим метки быстрого доступа.

2 В режиме воспроизведения или паузы нажмите пэд для установки точки метки быстрого доступа.

Порядок назначения меток быстрого доступа для определенных пэдов показан ниже.



3 Нажмите пэд, для которого была задана точка метки быстрого доступа.

Воспроизведение запускается с точки метки быстрого доступа.

- Заданные точки меток быстрого доступа можно удалить, одновременно нажав пэд и кнопку [SHIFT].

Использование затухания FX

Звук дорожки со временем меняется.

1 Нажмите кнопку режима [FX FADE (ROLL)].

Загорится кнопка режима [FX FADE (ROLL)] и будет выполнено переключение на режим затухания FX.

2 Нажмите пэд во время воспроизведения и включите затухание FX.

Типы затухания FX назначаются соответствующим пэдам, как показано ниже.



3 Нажмите пэд еще раз для отключения затухания FX.

Затухание FX отключается даже при изменении режима пэда.

Использование режима скрэтчинга пэдов

Скрэтчинг возможен, если метка быстрого доступа 1 задана как начальная точка.

1 Нажмите кнопку режима [PAD SCRATCH (SLICER)].

Загорится кнопка режима [PAD SCRATCH (SLICER)] и будет выполнено переключение на режим скрэтчинга пэдов.

2 Нажмите пэд для выполнения скрэтчинга.

Типы скрэтчинга назначаются соответствующим пэдам, как показано ниже.



Использование функции сэмплера

Данную процедуру можно использовать для воспроизведения дорожек, загруженных в слоты сэмплера с помощью пэдов.

1 Нажмите [Сэмпл] (сэмпл) на экране компьютера, чтобы открыть панель [Сэмпл].

2 Нажмите кнопку режима [SAMPLER (TRANS)].

Загорится кнопка режима [SAMPLER (TRANS)] и будет выполнено переключение на режим сэмплера.

3 Перетащите дорожку с помощью мыши на экране компьютера и загрузите дорожку в каждый слот панели [Сэмпл].

Настройка сэмплера и загруженная дорожка будут сохранены.

4 Нажмите пэд.

Воспроизведение звука в слоте, назначенном нажатому пэду, или изменение положения воспроизведения.



- При нажатии пэда во время удержания кнопки [SHIFT] звук с воспроизводимого слота будет остановлен или будет изменено положение воспроизведения.

Использование перехода

Это функция, позволяющая обрезать звук и использовать синхронизацию ударов BPM дорожки, загруженной в деку.

1 Нажмите кнопку режима [SAMPLER (TRANS)], удерживая кнопку [SHIFT].

Переключение в режим перехода пэда.

Удар перехода пэда назначается соответствующим пэдам, как показано ниже.



Звук обрезается при нажатии на ручной пэд.

2 Нажимайте пэд во время воспроизведения.

Обрезка звука вместе с синхронизацией ударов при нажатии пэда.

- Режим перехода пэда не работает, когда фейдер канала находится в самом нижнем положении. Переместите фейдер канала вверх для использования режима перехода пэда.

3 Уберите палец с пэда.

Возврат к нормальному воспроизведению.

Переключение темпа режима перехода пэда

Для задания темпа в режиме перехода пэда доступны параметры "Автоматический режим темпа" и "Ручной режим темпа".

- Автоматический режим темпа установлен по умолчанию.

❖ Автоматический режим темпа

Значение BPM дорожки станет основным для задания темпа.

❖ Ручной режим темпа

Значение BPM дорожки можно рассчитать от интервала нажатия кнопки [HEADPHONES CUE 1/2], удерживая кнопку [SHIFT].

❖ Переключение в ручной режим темпа

В режиме автоматического режима темпа нажмите кнопку [HEADPHONES CUE 1/2] более трех раз при нажатой кнопке [SHIFT].

- Если в ручном режиме темпа кнопка [HEADPHONES CUE 1/2] удерживается в течение более 1 секунды при нажатой кнопке [SHIFT], происходит переключение на автоматический режим темпа.
- Значения BPM, установленные в ручном режиме темпа, не отображаются.

Использование эффектов

Serato DJ Lite имеет два блока эффектов: FX1 и FX2. Вы можете выбрать три эффекта для каждого блока эффектов на соответствующем устройстве.

Блок эффектов FX1 применяется для деки 1 и 3, а блок эффектов FX2 применяется для деки 2 и 4.

Экран блока эффектов Serato DJ Lite

При щелчке по [FX] на компьютерном экране отображается панель [FX].

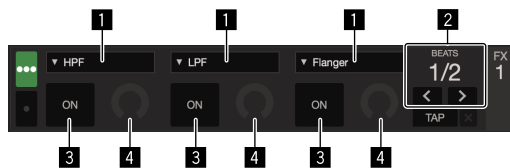

- 1 Отображение типа эффекта.
- 2 Отображение времени эффекта.
- 3 Отображение включения или отключения эффекта.
- 4 Отображение уровня эффекта.

Ручка управления уровнем эффекта данного блока позволяет одновременно управлять уровнями всех трех эффектов Serato DJ Lite.

Данный блок может использоваться для одновременного управления тремя эффектами.

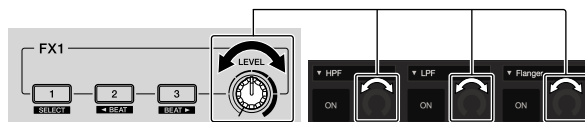

Работа с эффектами

В описании ниже в качестве примера описано использование первого эффекта для блока эффектов FX1.

Помните, что описанная в данном руководстве процедура является только одним из примеров; использование также возможно с помощью других процедур.

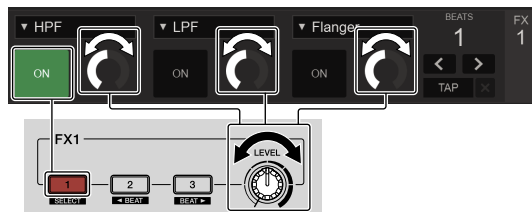

1 Нажмите кнопку эффекта 1, удерживая нажатой кнопку [SHIFT], и выберите тип первого эффекта. Тип эффекта отобразится на экране Serato DJ Lite.

2 Управляя ручкой уровня эффекта, отрегулируйте уровень эффекта.

Позиции всех трех ручек уровня эффекта двигаются одновременно на экране Serato DJ Lite.

- Позиции ручек уровня эффекта не могут двигаться по-отдельности.

3 Управляя кнопкой эффекта 2 или эффекта 3 и удерживая нажатой кнопку [SHIFT], отрегулируйте время эффекта.

4 Нажмите кнопку эффекта 1 и включите первый эффект.

Выделится кнопка [ON] первого эффекта на экране Serato DJ Lite.

- После включения эффекта, повторяя шаги 2 и 3, можно отрегулировать уровень эффекта и время эффекта.

5 Нажмите кнопку эффекта 1 и отключите первый эффект.

Одновременное использование трех эффектов

В описании ниже в качестве примера описано использование одновременно трех эффектов.

Помните, что описанная в данном руководстве процедура является только одним из примеров; использование также возможно с помощью других процедур.

Пример использования

- 1** Установите уровень эффекта на 0 % (установите в крайнее положение против часовой стрелки).
Включите первый эффект.
- 2** Постепенно повышая уровень эффекта, включите второй эффект.
- 3** Постепенно продолжая повышать уровень эффекта, включите третий эффект.
- 4** Поднимите уровень эффекта до 100 % (установите в крайнее положение по часовой стрелке).
В конце отключите все три эффекта.

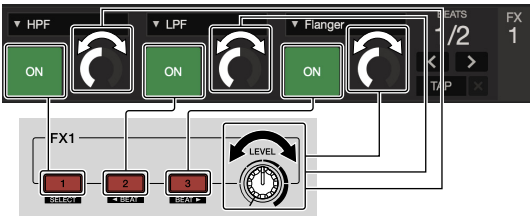
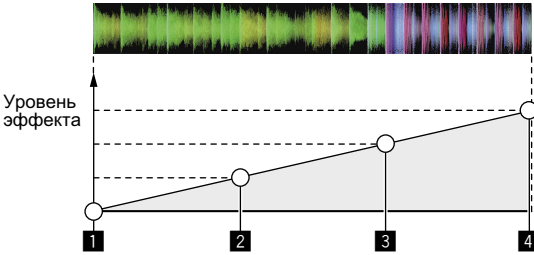

1 Выберите тип эффекта.

Нажмите кнопку эффекта 1, удерживая нажатой кнопку [SHIFT], и выберите тип первого эффекта.

2 Управляя ручкой уровня эффекта, отрегулируйте уровень эффекта.

В данном примере ручка уровня эффекта полностью прокручена против часовой стрелки (0 %).

3 Нажмите кнопку эффекта 1 и включите первый эффект.

Включается первый эффект.

4 Управляя ручкой уровня эффекта, отрегулируйте уровень эффекта.

Постепенно вращая ручку уровня эффекта по часовой стрелке, повышайте уровень эффекта.

При данном действии активен только первый эффект.

5 Нажмите кнопку эффекта 2 и включите второй эффект.

Теперь одновременно включены первый и второй эффекты.

6 Управляя ручкой уровня эффекта, отрегулируйте уровень эффекта.

Вращая ручку уровня эффекта чуть больше по часовой стрелке, повышайте уровень эффекта.

При данном действии активны одновременно первый и второй эффекты.

7 Нажмите кнопку эффекта 3 и включите третий эффект.

Теперь одновременно включены три эффекта.

8 Управляя ручкой уровня эффекта, отрегулируйте уровень эффекта.

Вращая ручку уровня эффекта чуть больше по часовой стрелке, повышайте уровень эффекта.

При данном действии активны все три эффекта.

9 Отключите эффекты.

Нажмите кнопку эффекта 1 и отключите первый эффект.

Нажмите кнопку эффекта 2 и отключите второй эффект.

Нажмите кнопку эффекта 3 и отключите третий эффект.

- Когда включены несколько эффектов, уровни соответствующих эффектов одинаковы.

Уровни эффектов невозможно настроить по отдельности.

Микширование звука микрофона

1 Подключите микрофон к терминалу входа [MIC] (гнездо 1/4" TS).

2 Запустите систему.

- ☞ "Запуск системы" (стр. 12)

3 Поверните ручку [MIC LEVEL].

Регулирует выходной уровень звучания.

Помните, что поворот до крайнего правого положения будет выводить очень громкое звучание.

Анализ дорожек

При нажатии одной из кнопок [LOAD] данного аппарата и загрузке дорожек на деки происходит анализ дорожки, но может потребоваться некоторое время до завершения анализа и отображения BPM и формы колебаний сигнала.

Если программное обеспечение Serato DJ Lite используется как автономный проигрыватель, дорожки можно проанализировать заранее. Для дорожек, анализ которых завершен, BPM и форма колебания отобразятся сразу после загрузки дорожек в деки. Подробнее об использовании программного обеспечения Serato DJ Lite в качестве автономного проигрывателя, а также инструкции по анализу дорожек смотрите в руководстве к программному обеспечению Serato DJ Lite.

- В зависимости от количества дорожек для анализа может потребоваться некоторое время.

Режим утилит

Можно менять следующие настройки:

- Настройка задержки обрезки
- Отключение режима демонстрации
- Переключение продолжительности обратного воспроизведения
- Настройка запуска с фейдера канала

Запуск режима утилит

Если режим утилит запущен при включенном приложении DJ, состояние аппарата может не отображаться соответствующим образом.

1 Закройте приложение DJ на компьютере.

2 Отсоедините кабель USB от устройства.

Отключите питание данного аппарата.

- Не отсоединяйте кабель USB от компьютера.

3 Подсоедините кабель USB к данному устройству, одновременно нажав кнопку SHIFT и кнопку [▶/||] (PLAY/PAUSE) на левой деке.

Запустится режим утилит.

4 После настройки режима утилит, управляя контроллером, выберите параметры, значения которых нужно изменить.

Смотрите описание ниже относительно настроек, которые можно менять.

5 Отсоедините кабель USB, соединяющий данный аппарат и компьютер, и сохраните настройки.

Для сохранения настроек требуется отключить питание данного аппарата.

Изменение настроек

Настройка задержки обрезки кроссфейдера

Настройте задержку обрезки по обоим краям кроссфейдера. Значение задержки обрезки можно установить от 0 (0,5 мм) до 52 (5,7 мм) с шагом 0,1 мм.

- По умолчанию установлено 5 (1,0 мм).

Вращение поворотного селектора

Вы можете просмотреть текущее значение (от 0 до 52) с помощью подсветки индикатора уровня канала и пэдов для исполнения.

- Световой номер индикатора уровня канала [CH2]: единицы от 0 до 5
- Световой номер индикатора уровня канала [CH1]: единицы от 6 до 9
- Световой номер пэда для исполнения на правой деке: десятки от 0 до 5

Отключение режима демонстрации

На данном аппарате, если в течение 10 минут при обычных условиях использования не выполняются любые операции, то устанавливается режим демонстрации. Данный режим демонстрации можно отключить.

- По умолчанию режим демонстрации включен.
- При управлении любой ручкой или кнопкой на данном аппарате в режиме демонстрации режим демонстрации отменяется.

Запустите режим утилит и нажмите кнопку [HOT CUE (BEAT JUMP)] на левой стороне.

- Горит кнопка [HOT CUE (BEAT JUMP)]: режим демонстрации включен
- Кнопка [HOT CUE (BEAT JUMP)] не горит: режим демонстрации отключен

Изменение продолжительности воспроизведения в обратном направлении

В данном устройстве продолжительность воспроизведения в обратном направлении может превышать фактическое число оборотов поворотной панели, вращаемой в обратном направлении.

Продолжительность воспроизведения в обратном направлении может быть короткой, обычной и длительной.

- По умолчанию установлена обычная продолжительность обратного воспроизведения.

Запустите режим утилит, затем нажмите одну из кнопок на пэдах левой деки: 5, 6 или 7.

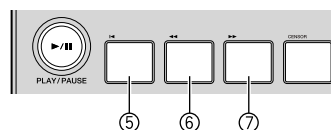

- Горит кнопка пэда 5: короткая продолжительность обратного воспроизведения
- Горит кнопка пэда 6: обычная продолжительность обратного воспроизведения
- Горит кнопка пэда 7: длительная продолжительность обратного воспроизведения

Изменение настройки запуска фейдера

Вы можете изменить настройку функции запуска фейдера.

- По умолчанию режим запуска фейдера действует без установленного режима синхронизации.

Запустите режим утилит, затем нажмите одну из кнопок на пэдах левой деки: 1, 2 или 3.

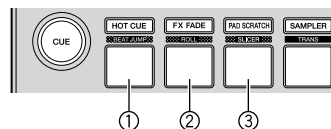

- Горит кнопка пэда 1: запуск фейдера с установленным режимом синхронизации (функция синхронизации включается одновременно при запуске фейдера.)
- Горит кнопка пэда 2: запуск фейдера без режима синхронизации (функция синхронизации не включается при запуске фейдера.)
- Горит кнопка пэда 3: функция фейдера отключена

Дополнительная информация

Возможные неисправности и способы их устранения

- Если вы считаете, что устройство неисправно, просмотрите пункты ниже. Также перейдите на сайт Pioneer DJ и просмотрите раздел [FAQ] для [DDJ-SB3] на странице [FAQ].
pioneerdj.com/
В некоторых случаях неполадка может быть связана с другим компонентом. Проверьте другие компоненты, а также используемые электроприборы. Если проблему невозможно решить, обратитесь в ближайший авторизованный сервисный центр Pioneer или к дилеру для проведения ремонта.
- Данное устройство может не работать должным образом по причине статического электричества или из-за других внешних помех. В таком случае, обычную работу можно возобновить, отключив кабель USB, а затем снова его включив.

Неисправность	Проверьте	Способ устранения
Не включается питание.	Подключен ли поставляемый кабель USB соответствующим образом?	Подключите поставляемый кабель USB соответствующим образом.
	Достаточно ли подается электропитания с порта USB подключенного компьютера?	Подключитесь к порту USB с достаточным электропитанием. Если к другим портам USB подключены устройства, не используемые для DJ исполнений, также отключите их для обеспечения достаточного электропитания. Попытайтесь использовать подключенный компьютер, подключив его к источнику электропитания переменного тока, без использования батареи.
Данный аппарат не распознается.	Подключен ли поставляемый кабель USB соответствующим образом?	Подключите поставляемый кабель USB соответствующим образом.
	Не используется ли концентратор USB?	Концентраторы USB не должны использоваться. Подключите компьютер и данный аппарат напрямую через поставляемый кабель USB.
	Используется ли самая последняя версия программного обеспечения Serato DJ Lite?	Обновите программное обеспечение до самой последней версии.
Дорожки не отображаются на панели библиотеки.	Были ли импортированы музыкальные файлы?	Импортируйте музыкальные файлы соответствующим образом. Подробную информацию об импорте музыкальных файлов см. в руководстве программного обеспечения Serato DJ Lite.
	Не выбран ли crate или subcrate, не содержащий дорожек?	Выберите crate или subcrate с дорожками или добавьте дорожки в crate или subcrate.
Дорожки iTunes не отображаются на панели библиотеки.	Установлен ли флажок [Show iTunes Library] в меню  (установка)?	Установите флажок [Show iTunes Library]. Подробную информацию об импорте музыкальных файлов см. в руководстве программного обеспечения Serato DJ Lite.
	Не выбран ли crate или subcrate, не содержащий дорожек?	Выберите crate или subcrate с дорожками или добавьте дорожки в crate или subcrate.
Звучание отсутствует или слишком низкий уровень звучания.	Установлены ли ручка [TRIM], фейдеры канала, кроссфейдер и ручка [MASTER LEVEL] на соответствующие позиции?	Установите ручку [TRIM], фейдеры канала, кроссфейдер и ручку [MASTER LEVEL] на соответствующие позиции. Кроме того, если значения, управляемые Serato DJ Lite при переключении дек, отличаются от положений ручек, фейдеров устройства и др., переместите ручки, фейдеры и др. в положения, соответствующие значениям, управляемым Serato DJ Lite. (стр. 8)
	Настроены ли соответствующим образом подключенные усилитель мощности, активные громкоговорители, др.?	Настройте соответствующим образом функцию выбора внешнего источника входа, уровень громкости, др., на усилителе мощности, активных громкоговорителях, др.
	Подключены ли соединительные кабели соответствующим образом?	Подключите соединительные кабели соответствующим образом.
	Не загрязнены ли терминалы и штекеры?	Перед выполнением подключений очистите терминалы и штекеры.
Не функционирует режим перехода пэда.	Установлен ли фейдер канала в крайнее нижнее положение?	Режим перехода пэда не работает, когда фейдер канала находится в самом нижнем положении. Измените положение фейдера канала, а затем используйте этот режим.
После остановки вращения поворотной панели точка воспроизведения трека может смещаться вперед в направлении вращения.	Выбрано обычное или длительное воспроизведение в обратном направлении в режиме утилит?	Установите короткое воспроизведение в обратном направлении в режиме утилит. После остановки вращения поворотного переключателя воспроизведение приостановится в этом положении или обычное воспроизведение начнется с этого положения.
Искажение звучания.	Установлена ли ручка [TRIM] на соответствующую позицию?	Отрегулируйте ручку [TRIM] таким образом, чтобы оранжевый индикатор индикатора уровня канала высвечивался на ликовом уровне.
	Установлена ли ручка [MASTER LEVEL] на соответствующую позицию?	Отрегулируйте ручку [MASTER LEVEL] в соответствии с подключаемыми устройствами.
	Правильно ли отрегулирован уровень входного аудиосигнала на терминале входа [MIC] (гнездо 1/4" TS)?	Установите подходящий уровень поступающего на терминалы звучания для подключенных устройств.
Воспроизводящееся звучание прерывается при использовании программного обеспечения DJ.	Установлено ли подходящее значение времени ожидания для программного обеспечения?	Установите подходящее значение времени ожидания для программного обеспечения DJ.

Неисправность	Проверьте	Способ устранения
Мигает индикатор и работа не соответствует ожиданиям.	—	Иногда можно восстановить обычное управление, отсоединив поставляемый кабель USB, подождите как минимум 1 минуту, затем заново подключив кабель USB. Если проблема остается, отсоедините кабель USB, затем подайте заявку на ремонт.
Тональность не изменяется при управлении ручкой [FILTER].	Включена ли функция затухания FX? Когда включена функция затухания FX, тональность не изменяется при управлении ручкой [FILTER].	Отключите функцию затухания FX.
Serato DJ Lite работает нестабильно.	Используется ли самая последняя версия программного обеспечения? Не используются ли одновременно с Serato DJ Lite другие программы?	Бесплатные обновления Serato DJ Lite можно загрузить с веб-сайта. Используйте самую последнюю версию. (стр. 4) Закройте другие приложения для снижения нагрузки на компьютер. Если все еще наблюдается неустойчивая работа, попробуйте отключить беспроводную сеть или другие беспроводные подключения, антивирусное программное обеспечение, заставку экрана, режим энергосбережения и др.
	Не подключено ли к компьютеру другое устройство USB?	Отсоедините другие устройства USB от компьютера. При одновременном подключении к компьютеру другого аудиоустройства USB оно может не срабатывать или не распознаваться как обычно.
	Не используется ли концентратор USB?	Концентраторы USB не должны использоваться. Подключите компьютер и данный аппарат напрямую через поставляемый кабель USB.
	Есть ли проблема с портом USB, куда подключен данный аппарат?	Если на компьютере имеется несколько портов USB, попытайтесь подключить данный аппарат к другому порту USB.
	Не подключен ли данный аппарат к переносному компьютеру, работающему от батареи?	Подайте питание на компьютер от источника питания переменного тока. (В зависимости от настроек переносного компьютера, когда он работает от батареи, может быть установлен режим энергосбережения, что автоматически снижает работоспособность компьютера.)
	Достаточный ли размер буфера USB?	Увеличьте размер буфера USB в меню  (установка) Serato DJ Lite.
Не отображается BPM. Функции синхронизации и автоматической петли не срабатывают.	Была ли проанализирована дорожка? Установлен ли флажок [Set BPM] в настройках автономного режима проигрывателя?	Проанализируйте дорожку. Установите флажок [Set BPM] и повторно проанализируйте дорожку. Подробную информацию об анализе дорожек см. в руководстве программного обеспечения Serato DJ Lite.
BPM не отображается соответствующим образом.	Установлен ли диапазон анализа BPM соответствующим образом в настройках автономного проигрывателя?	Измените диапазон анализа BPM, затем повторно проанализируйте дорожку. Если проблема не решена, установите BPM вручную.

Получение данного руководства

Различные инструкции иногда предоставляются в виде файлов PDF. Для просмотра файлов в формате PDF необходимо установить Adobe® Reader®.

Просмотр последней версии инструкций по эксплуатации

1 Запустите веб-браузер на компьютере и зайдите на сайт Pioneer DJ.

pioneerdj.com/

- Чтобы изменить язык экрана, нажмите значок флажка или значок GLOBAL в правой нижней части экрана и выберите язык из списка.

2 Нажмите [Поддержка].

3 Нажмите [Инструкции, обучающие материалы и документация].

4 Нажмите [DDJ-SB3] в категории [DJ CONTROLLER].

5 Выберите необходимый язык из списка.

Загрузка руководства программного обеспечения Serato DJ Lite

1 Зайдите на сайт Serato.

<http://serato.com/>

2 Нажмите [Serato DJ Lite] в [PRODUCTS].

3 Нажмите [DOWNLOAD SERATO DJ LITE].

4 Нажмите [Manuals and Downloads].

5 Нажмите руководство программного обеспечения Serato DJ Lite на соответствующем языке.

Использование как контроллера для другого программного обеспечения DJ

Данное устройство также может выводить данные для кнопок и ручек в формате MIDI. При подключении компьютера со встроенным программным обеспечением DJ с поддержкой MIDI через кабель USB, вы сможете использовать программное обеспечение DJ на этом устройстве. Звук воспроизводимых на компьютере музыкальных файлов также можно выводить из DDJ-SB3.

Для использования в качестве контроллера для управления программным обеспечением DJ, кроме программного обеспечения Serato DJ Lite, также произведите настройки в программном обеспечении DJ, связанные со звучанием и MIDI.

- Подробнее смотрите инструкции по эксплуатации к программному обеспечению DJ.

О MIDI сообщениях

Подробнее о MIDI сообщениях на данном аппарате смотрите “List of MIDI Messages”.

- “List of MIDI Messages” можно получить по следующему URL-адресу:
pioneerdj.com/

О торговых марках и зарегистрированных торговых марках

- “Pioneer DJ” является торговой маркой корпорации PIONEER CORPORATION и используется по лицензии.
- Windows является зарегистрированной торговой маркой Microsoft Corporation в Соединенных Штатах Америки и в других странах.
- Adobe и Reader являются зарегистрированными торговыми марками или торговыми марками Adobe Systems Incorporated в США и/или других странах.
- Названия Mac, OS X и iTunes являются торговыми марками компании Apple Inc., зарегистрированными в США и других странах.
- Intel и Intel Core являются торговыми марками Intel Corporation в США и/или других странах.
- Serato DJ Lite, Scratch Live, ITCH, Serato DJ и Serato DJ Pro являются зарегистрированными торговыми марками Serato Limited.

Указанные здесь названия компаний и изделий являются торговыми марками соответствующих владельцев.

Данный продукт лицензирован для некоммерческого использования. Данное изделие не было лицензировано для коммерческих целей (с целью извлечения прибыли) как трансляции (трансляции наземного, спутникового, кабельного или другого типа), потоковой трансляции через Интернет, Интранет (корпоративная сеть) или другие типы сетей или средства распространения электронной информации (услуга по распространению цифровой музыки в сети). Для таких видов использования требуется получить соответствующие лицензии. Для получения дополнительной информации посетите <http://www.mp3licensing.com>.

Предупреждения по авторским правам

Выполненные вами записи предназначены для вашего личного удовольствия и по законам о защите авторских прав не могут использоваться без согласия владельца авторских прав.

- Музыка, записанная на компакт-диски и др., защищается законами о защите авторских правах отдельных стран и международными соглашениями. Ответственность за легальное использование записанной музыки полностью лежит на лице, выполнившим запись.
 - При обращении с музыкой, загруженной с из Интернета и др., загрузивший музыку человек несет полную ответственность за использование музыки в соответствии с контрактом, заключенным с сайтом загрузки.
- Технические характеристики и конструкция данного изделия могут изменяться без уведомления.

© 2018 Pioneer DJ Corporation.

Все права защищены.

<DRI1540-A>