

ROTEL®

CD11

Stereo Compact Disc Player

Lecteur de disque compac

Stereo-CD-Player

Lettore CD

Reproductor de Discos Compactos

CD-Speler

CD-spelare

CD-проигрыватель

Owner's Manual

Manuel d'utilisation

Bedienungsanleitung

Manual de Instrucciones

Manuale di istruzioni

Gebruiksaanwijzing

Instruktionsbok

Инструкция пользователя



CAUTION

RISK OF ELECTRIC SHOCK
DO NOT OPEN



WARNING : SHOCK HAZARD-DO NOT OPEN
AVIS: RISQUE DE CHOC ÉLECTRIQUE-NE PAS OUVRIR



This symbol is to alert the user to the presence of uninsulated dangerous voltages inside the product's enclosure that may constitute a risk of electric shock.



This symbol is to alert the user to important operating and maintenance (service) instructions in this manual and literature accompanying the product.

APPLICABLE FOR USA, CANADA OR WHERE APPROVED FOR THE USAGE

CAUTION: TO PREVENT ELECTRIC SHOCK, MATCH WIDE BLADE OF PLUG TO WIDE SLOT. INSERT FULLY.

ATTENTION: POUR EVITER LES CHOCS ELECTRIQUES, INTRODUIRE LA LAME LA PLUS LARGE DE LA FICHE DANS LA BORNE CORRESPONDANTE DE LA PRISE ET POUSSER JUSQU'AU FOND.

This Class B digital apparatus complies with Canadian ICES-003.

Cet appareil numérique de la classe B est conforme à la norme NMB-003 du Canada.



Rotel products are designed to comply with international directives on the Restriction of Hazardous Substances (RoHS) in electrical and electronic equipment and the disposal of Waste Electrical and Electronic Equipment (WEEE). The crossed wheeled bin symbol indicates compliance and that the products must be appropriately recycled or processed in accordance with these directives.



This symbol means that this unit is double insulated. An earth connection is not required.

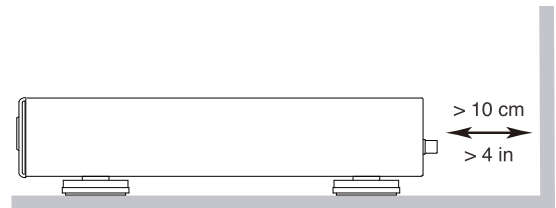
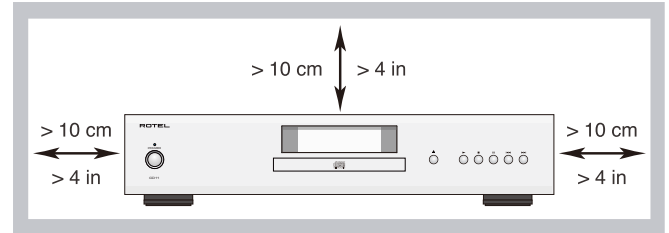

IMPORTANT FOR LASER PRODUCT

1. CLASS 1 LASER PRODUCT
2. **DANGER:** Visible laser radiation when open and interlock failed or bypassed. Avoid direct exposure to beam.
3. **CAUTION:** Do not open the top cover. There are no user serviceable parts inside the player; leave all servicing to qualified service personnel.

WARNING!

To reduce the risk of electrical shock, fires, etc.:

1. Do not remove screws, covers or cabinet.
2. Do not expose the unit to rain or moisture.
3. Do not touch the power cord or plug with wet hands.

Notice

The RS232 connection should be handled by authorized persons only.

FCC Information

This equipment has been tested and found to comply with the limits for a Class B digital device, pursuant to Part 15 of the FCC Rules. These limits are designed to provide reasonable protection against harmful interference in a residential installation. This equipment generates, uses and can radiate radio frequency energy and, if not installed and used in accordance with the instruction, may cause harmful interference to radio communications.

However, there is no guarantee that interference will not occur in a particular installation. If this equipment does cause harmful interference to radio or television reception, which can be determined by turning the equipment off and on, the user is encouraged to try to correct the interference by one or more of the following measures:

- Reorient or relocate the receiving antenna.(TV, radio, etc.)
- Increase the separation between the equipment and receiver.
- Connect the equipment to an outlet on circuit different from that to which the receiver is connected.
- Consult the dealer or an experienced radio/TV technician for additional help.

Caution

This device complies with part 15 of the FCC Rules. Operation is subject to the following conditions: (1) This device may not cause harmful interference, and (2) this device must accept any interference received, including interference that may cause undesired operation.

NOTE: This equipment has been tested and found to comply with the limits for a Class B digital device, pursuant to Part 15 of the FCC Rules. These limits are designed to provide reasonable protection against interference in a residential installation. This equipment generates and can radiate radio frequency energy and, if not installed and used in accordance with the instructions, may cause interference to radio or TV communications. There is no guarantee that interference will not occur in a particular installation. If this equipment does cause interference to radio or television reception, which can be determined by turning the equipment off and on, try to correct the interference by one or more of the following measures:

- Reorient or relocate the receiving antenna.
- Increase the separation between the unit and the television tuner.
- Connect the unit to an AC power outlet on a different electrical circuit.
- Consult your authorized Rotel retailer for assistance.

Important Safety Instructions

WARNING: There are no user serviceable parts inside. Refer all servicing to qualified service personnel.

WARNING: To reduce the risk of fire or electric shock, do not expose the unit to moisture or water. Do not expose the unit to dripping or splashing. Do not place objects filled with liquids, such as vases, on the unit. Do not allow foreign objects to get into the enclosure. If the unit is exposed to moisture, or a foreign object gets into the enclosure, immediately disconnect the power cord from the wall. Take the unit to a qualified service person for inspection and necessary repairs.

Read these instructions.

Keep these instructions.

Heed all warnings.

Follow all instructions.

Do not use this apparatus near water.

Clean only with dry cloth.

Do not block any ventilation openings. Install in accordance with the manufacturer's instructions.

Do not install near any heat sources such as radiators, heat registers, stoves, or other apparatus (including amplifiers) that produce heat.

Do not defeat the safety purpose of the polarized or grounding-type plug. A polarized plug has two blades with one wider than the other. A grounding type plug has two blades and a third grounding prong. The wide blade or the third prong are provided for your safety. If the provided plug does not fit into your outlet, consult an electrician for replacement of the obsolete outlet.

Protect the power cord from being walked on or pinched particularly at plugs, convenience receptacles, and the point where they exit from the apparatus.

Only use attachments/accessories specified by the manufacturer.

Use only with the cart, stand, tripod, bracket, or table specified by the manufacturer, or sold with the apparatus. When a cart is used, use with caution when moving the cart/apparatus combination to avoid injury from tip-over.



Unplug this apparatus during lightning storms or when unused for long periods of time.

Refer all servicing to qualified service personnel. Servicing is required when the apparatus has been damaged in any way, such as power supply cord or plug is damaged, liquid has been spilled or objects have fallen into the apparatus, the apparatus has been exposed to rain or moisture, does not operate normally, or has been dropped.

The apparatus should be used in non tropical climate.

You must allow a minimum 10 cm or 4 inches of unobstructed clearance around the unit.

WARNING: The rear panel power cord connector is the mains power disconnect device. The device must be located in an open area that allows access to the cord connector.

The unit must be connected to a power supply only of the type and voltage specified on the rear panel. (USA: 120 V/60Hz, EC: 230V/50Hz)

Connect the component to the power outlet only with the supplied power supply cable or an exact equivalent. Do not modify the supplied cable. Do not use extension cords.

The mains plug is the disconnect of the unit. In order to completely disconnect the unit from the supply mains, remove the main plug from the unit and the AC power outlet. This is the only way to completely remove mains power from the unit.

The batteries in the remote control should not be exposed to excessive temperature such as sunshine, fire or other heat sources. Batteries should be recycled or disposed as per state and local guidelines.

Figure 1: Controls and Connections
 Commandes et branchements
 Bedienelemente und Anschlüsse
 Controles y Conexiones

Controlli e connessioni
 De bedieningsorganen en aansluitingen
 Kontroller och anslutningar
 Органы управления и разъемы

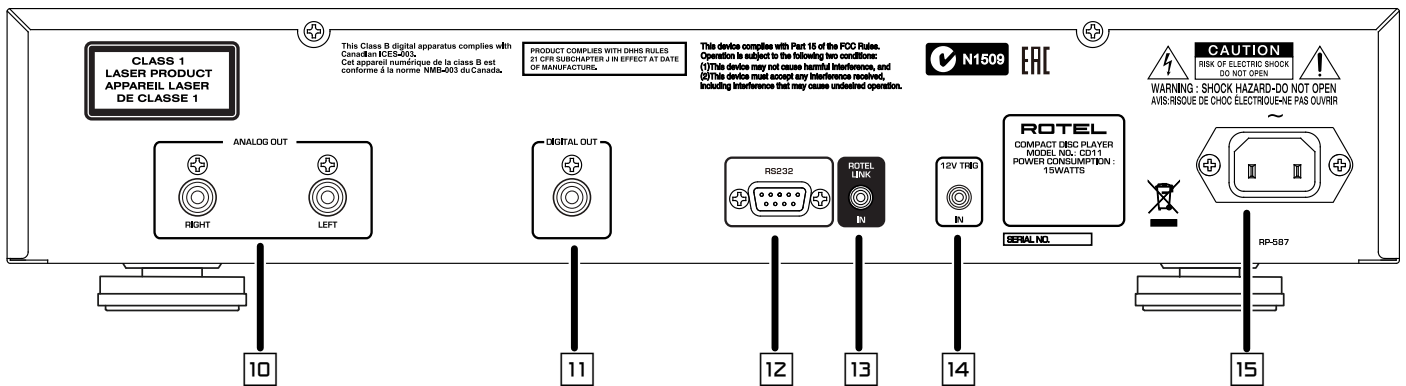
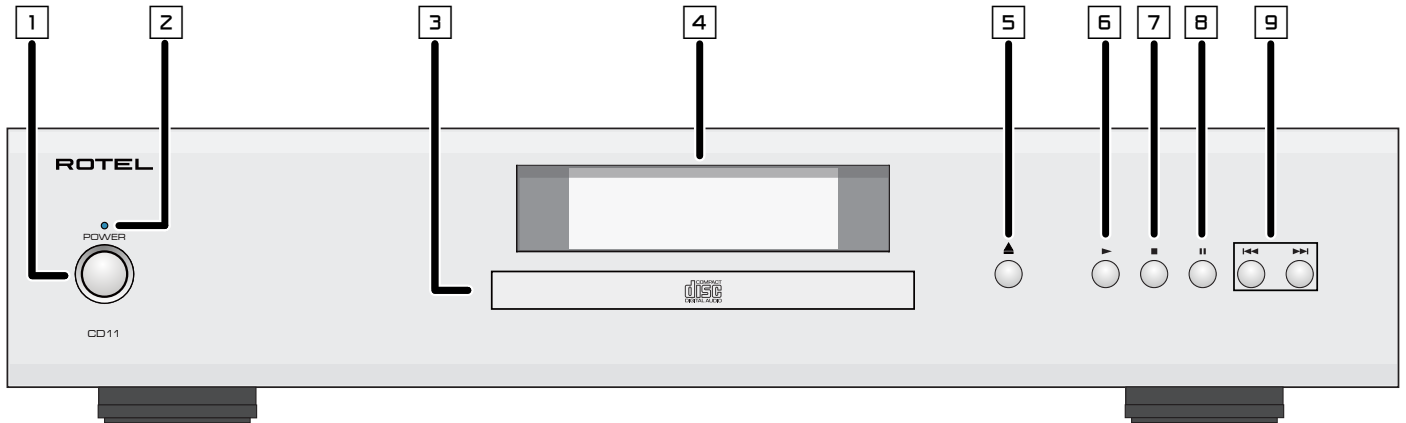

Figure 2: RR-D99 Remote Control
Télécommande RR-D99
Fernbedienung RR-D99
Telecomando RR-D99
Mando a Distancia RR-D99
De RR-D99 afstandsbediening
Fjärrkontroll RR-D99
Пульт ДУ RR-D99

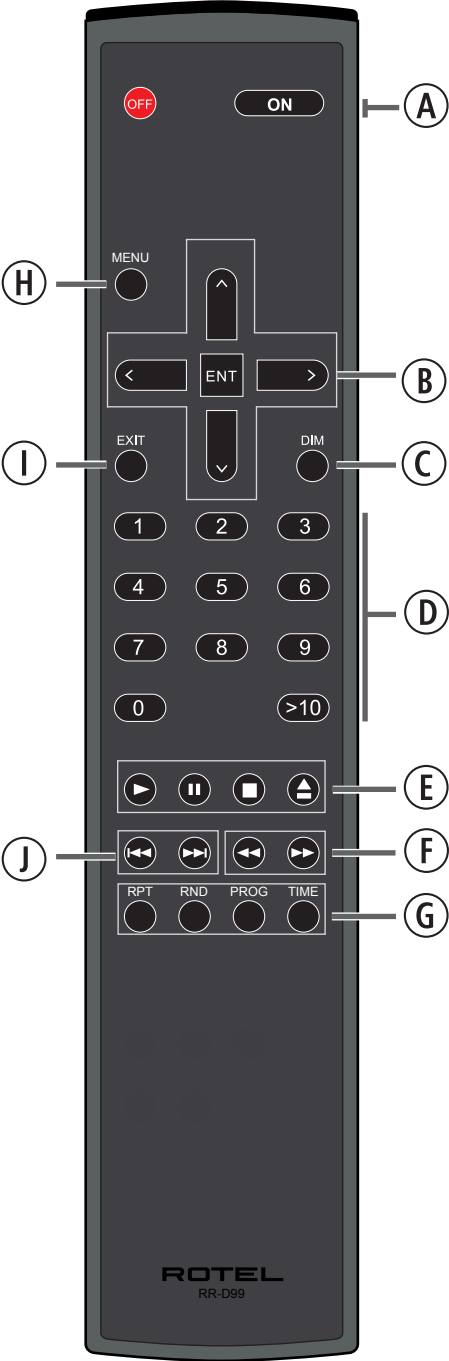
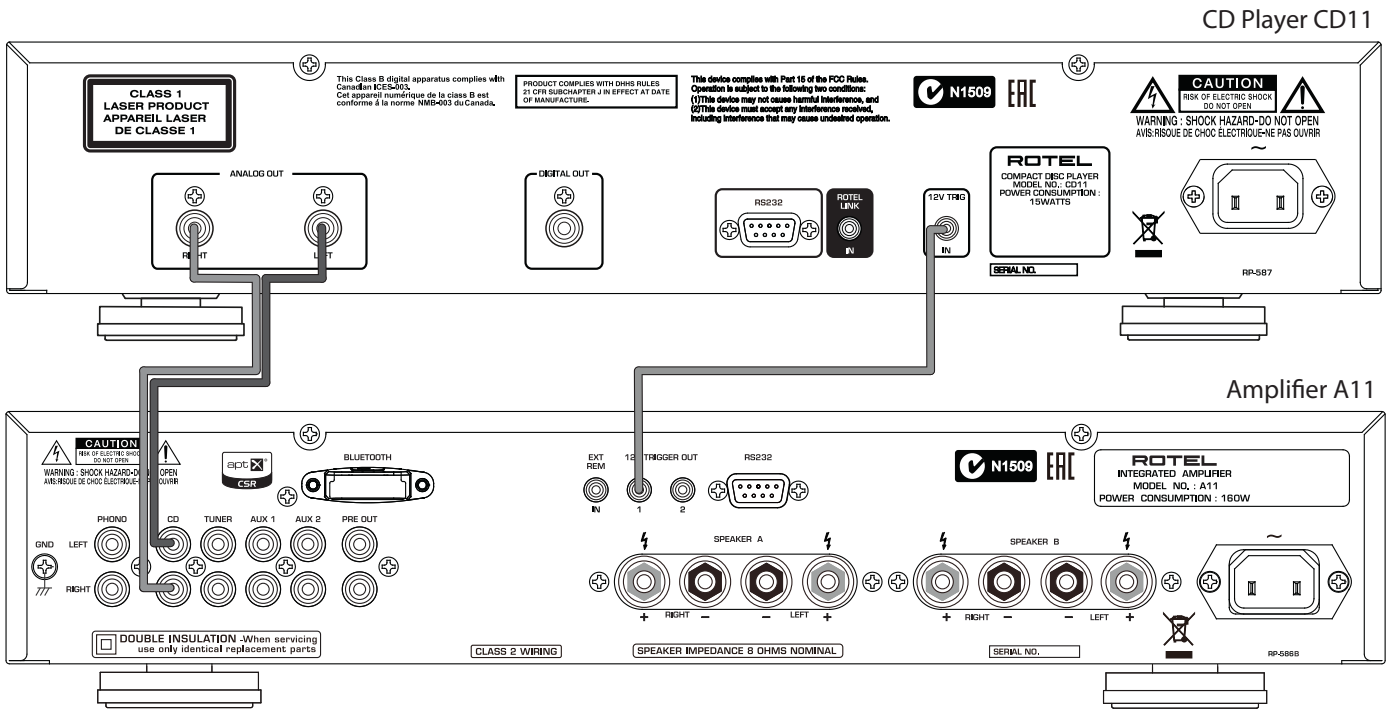

Figure 3: Connections
 Connexions
 Anschlussdiagramm
 Conexiones
 Collegamenti
 De verbindingen
 Anslutningar
 Подсоединения



Important Notes

When making connections be sure to:

- ✓ Turn off **all** the components in the system **before** hooking up **any** components, including loudspeakers.
- ✓ Turn off **all** components in the system **before** changing **any** of the connections to the system.

Remarques importantes

Pendant les branchements, assurez-vous que :

- ✓ **Tous** les maillons sont éteints **avant** leur branchement, **quels qu'ils soient**, y compris les enceintes acoustiques.
- ✓ Éteignez **tous** les maillons **avant** de modifier **quoi que ce soit** au niveau de leurs branchements, quels qu'ils soient.

Wichtige Hinweise

Achten Sie beim Herstellen der Verbindungen auf Folgendes:

- ✓ Schalten Sie **alle** Komponenten im System ab, **bevor** Sie Geräte (einschließlich Lautsprecher) anschließen.
- ✓ Schalten Sie **alle** Komponenten im System ab, **bevor** Sie Anschlüsse im System verändern.

Notas Importantes

Cuando realice las conexiones, asegúrese de que:

- ✓ Desactiva **todos** los componentes del equipo, cajas acústicas incluidas, **antes** de conectar **cualquier nuevo componente** en el mismo.
- ✓ Desactiva **todos** los componentes del equipo **antes** de cambiar **cualquier conexión del mismo**.

Héél belangrijk

Bij het maken van de verbindingen:

- ✓ Zorg dat niet alleen de CD11, maar de **gehele** installatie uitstaat, als nog niet **alle** verbindingen gemaakt zijn.
- ✓ Zorg dat niet alleen de CD11, maar de **gehele** installatie ook uitstaat, **als** u verbindingen gaat **wijzigen**.

Note importanti

Quando effettuate i collegamenti assicuratevi di:

- ✓ Spegnerne **tutti** i componenti del sistema **prima** di collegare **qualsiasi** componente, inclusi i diffusori.
- ✓ Spegnerne **tutti** i componenti del sistema **prima** di modificare **qualsiasi** connessione nel sistema.

Viktigt

Tänk på följande när du gör anslutningar:

- ✓ Stäng av **alla** apparater i anläggningen **innan** du ansluter nya komponenter eller högtalare.
- ✓ Stäng av **alla** apparater i anläggningen **innan** du ändrar någon anslutning.

Важные замечания

Перед подсоединением:

- ✓ Выключите **все** компоненты, включая колонки.
- ✓ Выключите **все** компоненты в вашей системе, прежде чем что-то в ней **менять**.

Contents

Important Safety Instructions	3
Figure 1: Controls and Connections	4
Figure 2: Remote Control RR-D99	5
Figure 3: Connections	6
Important Notes	7
About Rotel	8
About the CD11	8
Getting Started	9
A Few Precautions	9
Placement	9
Control Identification	9
AC Power and Control	9
AC Power Input ^[5]	9
Power Switch ^[1] (A) and POWER Indicator ^[Z]	9
12V Trigger Connection ^[14]	9
Output Connections	9
Analog Outputs ^[10]	10
Digital Output ^[11]	10
Operation	10
Infrared Remote Control	10
Display ^[4]	10
Disc Tray ^[3]	10
Transport Control Buttons	10
EJECT Button ^[5] (E)	10
PLAY Button ^[6] (E)	10
STOP Button ^[7] (E)	10
PAUSE Button ^[8] (E)	10
TRACK Buttons ^[9] (J)	10
DIRECT ACCESS Buttons ^[D]	10
Search Buttons ^[F]	11
Additional Features	11
PROGRAM Button ^[G]	11
RANDOM Button ^[G]	11
REPEAT Button ^[G]	11
TIME Button ^[G]	11
RS232 ^[12]	11
Rotel Link ^[13]	11
Remote Control Advanced Buttons	12
MENU Button ^[H]	12
DIM Button ^[C]	12
Troubleshooting	12
Power Indicator Is Not Illuminated	12
Fuse Replacement	12
No Sound	12
Specifications	13

About Rotel

Our story began over 50 years ago. Over the decades, we have received hundreds of awards for our products and satisfied hundreds of thousands of people who take their entertainment seriously – like you!

Rotel was founded by a family whose passionate interest in music led them to manufacture high-fidelity components of uncompromising quality. Through the years, that passion has remained undiminished and the family goal of providing exceptional value for audiophiles and music lovers, regardless of their budget, is shared by all Rotel employees.

Rotel's engineers work as a close team, listening to, and fine tuning, each new product until it reaches their exacting musical standards. They are free to choose components from around the world in order to make that product the best they can. You are likely to find capacitors from the United Kingdom and Germany, semiconductors from Japan or the United States, while toroidal power transformers are manufactured in Rotel's own factory.

We all have concerns about our environment. And, as more and more electronics are produced it is especially important for a manufacturer to do all it can to engineer products that have a minimum impact on the environment.

At Rotel, we are proud to do our part. We have reduced the lead content in our products by using special lead-free ROHS solder and components. Our engineers continually strive to improve power supply efficiency without compromise to quality. When in standby mode Rotel products use minimal power to meet global Standby Power Consumption requirements.

The Rotel factory is also doing their part to help the environment through constant improvements to product assembly methods for a cleaner and greener manufacturing processes.

All of us at Rotel thank you for buying this product. We are sure it will bring you many years of enjoyment.

About the CD11

Simply stated, the unit is designed to do one thing—deliver the most detailed, nuanced sound from every disc. The unit will faithfully reproduce all that is recorded on the disc. While the unit was under development, the design team went far beyond the usual measurable technical performance characteristics. Listening panels spent hundreds of hours fine tuning the audio performance, choosing the components that produced the best sound, that would “release the emotion in the music”. Whatever the artist and recording engineers put on the disc, the unit will deliver.

That said, the unit does feature some impressive hardware. Digital-to-analogue conversion utilizes a Texas Instruments 24bit 192kHz high performance stereo DAC specifically designed for audio applications. All this, combined with Rotel's Balanced Design, ensures the unit will deliver the highest level of audio performance. When used in a high-quality audio system, your Rotel CD player will provide years of enjoyment.

Getting Started

A Few Precautions

WARNING: To avoid potential damage to your system, turn off ALL the components in the system when connecting or disconnecting the loudspeakers or any associated components. Do not turn the system components back on until you are sure all the connections are correct and secure.

Please read this manual carefully. In addition to installation and operating instructions, it provides valuable information on various unit system configurations as well as general information that will help you get optimum performance from your system. Please contact your authorized Rotel dealer for answers to any questions you might have. In addition, all of us at Rotel welcome your questions and comments.

Save the shipping carton and all enclosed packing material for future use. Shipping or moving the unit in anything other than the original packing material may result in severe damage to your unit.

If included in the box please fill out and send in the owner's registration card. Also be sure to keep the original sales receipt. It is your best record of the date of purchase, which you will need in the event warranty service is required.

Placement

Use common sense when placing the unit in a cabinet or when stacking other equipment. Make sure that the shelf or cabinet can support its weight. Do not stack heavy components on top of the unit. Avoid placing the unit where it may be subject to excessive heat such as on top of a large power amplifier or near a heat register. For best performance, avoid placing the unit where it may be subject to vibration, such as near a speaker.

Control Identification

This manual shows illustrations of the front and rear panels and the RR-D99 remote control. Each item in the illustrations is identified with a call out. Through out this manual the items referred to in the text are identified by the corresponding call out. The items on the front and rear panels are identified with a number call out, such as [1]. The items on the remote control are labeled with a letter call out, such as (A).

AC Power and Control

AC Power Input [15]

Your unit is configured at the factory for the proper AC voltage in the country where you purchased it (either 120 volts or 230 volts). The AC line configuration is noted on a decal on the back panel.

NOTE: Should you move your CD player to another country, it may be possible to reconfigure it for use on a different line voltage. Do not attempt to perform this conversion yourself. Opening the enclosure of the unit exposes you to dangerous voltages. Consult a qualified service person or the Rotel factory service department for information.

NOTE: Some products are intended for sale in more than one country and as such are supplied with more than one AC cord. Please use only the cord appropriate for your country/region.

CD11 should be plugged directly into a polarized wall outlet using the supplied cable or other high current compatible cable as recommended by your authorized Rotel dealer. Do not use an extension cord.

Be sure the power switch on the front panel of the unit is turned off (in the "out" position). Then, connect the supplied power cord to the AC power receptacle on the rear of the unit and the AC power outlet.

If you are going to be away from home for an extended period of time such as a month-long vacation, it is a sensible precaution to unplug your CD player (as well as other audio and video components) while you are away.

Power Switch [1] (A) and POWER Indicator [2]

Press the front panel Power Switch button [1] to turn the unit on. The Power Indicator light [2] is illuminated when the unit is on. Press Power Switch button again to turn the unit off.

When the Power switch is in the ON position, the remote control ON and OFF (A) buttons may be used to activate the CD player or put it in Standby mode. In Standby mode the LED indicator above the power switch is red, but the display is turned off.

NOTE: If you are using a switched outlet to turn on and off your CD player, you should leave the power switch in the "ON" position. When AC power is applied to the unit, it will power up in fully active mode.

12V Trigger Connection [14]

The unit can be activated by a 12 volt trigger signal. The trigger input accepts any control signal (AC or DC) ranging from 3 volts to 30 volts. When a cable is connected to the 12V input and a trigger signal is present, the CD Player is activated. When the trigger signal is turned off, the unit goes into standby mode. The front panel power indicator will be red, but the display goes dark and the unit will not operate.

NOTE: When using the 12V Trigger feature, leave the POWER button in the ON position.

NOTE: If you are using other units in the series with Rotel link, please use the Rotel Link connection to turn the units on or off. Do not connect both the Rotel Link and 12V trigger cables. The 12V trigger's power on or off features will override the Rotel Link features.

Output Connections

The CD11 unit gives you a choice of two different kinds of output connections — an analog output signal from the built-in D/A converter for use with conventional analog audio components and a coax digital output which provides an unprocessed digital data signal for use with outboard D/A converters or digital processors.

NOTE: To prevent loud noises that could damage your speakers, turn off all the system components when you make any signal connections.

Analog Outputs

See Figure 3

A pair of standard RCA jacks supplies an analog output signal from the CD11 unit to the source inputs of an audio preamplifier, integrated amplifier, or receiver.

Select high quality audio interconnect cables. Connect the left and right channel outputs of the unit to the corresponding inputs on the preamplifier or other component.

Digital Output

See Figure 3

If you are using an outboard D/A converter or other digital processor, you will need an unprocessed digital data stream from the CD11. Using a standard 75 ohm coax digital cable, connect the CD11's coax digital output to the digital input connector on the outboard D/A converter.

Operation

The unit can be operated using its front panel buttons or from corresponding buttons on the supplied infrared remote control. Specific instructions for each of these controls are detailed below. Most of the buttons are duplicated on the front panel and on the IR remote control. However, there are a few exceptions where the buttons are only available on one or the other. These exceptions are noted in the instructions.

Infrared Remote Control

Before using the IR remote control, it is necessary to install two "UM-4/AAA" batteries (supplied). Remove the plastic cover on the back of the IR remote, install the batteries (observing the + and - polarity indications), and reinstall the cover.

Display

A back-lit display on the front panel of the unit provides useful information about the status of the unit, activation of special features, and track/time information for the disc being played. Each of these indicators is described in the detailed operating instructions that follow.





Disc Tray

A motor-driven disc loading tray located in the center of the unit, accepts a compact disc. Press the eject button then place the disc into the tray, label-side up. Make sure the disc is properly centered before loading. The disc can be ejected by pressing the eject button again.

Transport Control Buttons



These buttons provide basic control functions for the disc transport mechanism. Except where noted, all functions are available on the unit front panel and the IR remote control.

EJECT Button





To open the tray loading mechanism press the EJECT button . The tray will open allowing the CD to be loaded label side up. To close the tray press the EJECT button  again.

If no disc is loaded when the tray is closed the display will read "No Disc". When a disc is loaded, the display will indicate the number of tracks on the disc and the total time of the disc in hours, minutes and seconds.



PLAY Button

After the disc is loaded, press the PLAY button  to start playing the disc. The number of the track being played and the elapsed time will be shown in the display, along with the PLAY indicator. Normally, the disc will start playing with the first track. However, you can select a different track using the TRACK buttons or the DIRECT ACCESS buttons (see below) before pressing the PLAY button  to start playing a different selection.



STOP Button

Press the STOP button  once to stop disc play. Press the PLAY button  to resume disc play where it was stopped. If the STOP button  is pressed twice, disc play stops, the display shows STOP indicator. When the PLAY button  is pressed after pressing the STOP button  twice, the disc begins playing from the first track or the first programmed track in PROGRAM mode (see below).

PAUSE Button

This button is used to temporarily suspend play. The disc continues to spin and play will be resumed from the current position. The PAUSE indicator will light in the display. To resume playing the disc, press the PAUSE button  again or press the PLAY button .

TRACK Buttons

These buttons are used to select tracks on the disc. When a disc is playing, pressing the TRACK button  advances to the beginning of the next track. Pressing the TRACK button  returns to the beginning of the current track. Pressing the TRACK button  twice quickly in succession returns to the beginning of the previous track. The new track number appears in the display.

These buttons are also used to select a track before pressing the PLAY button  or when memorizing tracks for the PROGRAM play mode (see below). These selections are made by continuously pressing the TRACK buttons until the desired track is reached.

In PROGRAM mode, the TRACK buttons advance or reverse to the next track in the memorized selection list.

DIRECT ACCESS Buttons

Remote Only

These ten numeric buttons (labelled 0 through 9) are used to directly access a track from the IR remote control instead of stepping through the tracks using the TRACK buttons.

The first nine tracks on a disc can be selected by pressing the corresponding button. For example, to play the third track, press the 3 button on the remote control.



When accessing track numbers greater than 9, enter the 2 digit track number on the remote control.

Note: The >10 button is not used for this model.

The number of the selected track will appear in the main numeric area at the center of the display.

SEARCH Button

Remote Only

These fast forward and fast reverse buttons  /  allow fast searching through the currently playing disc. One press of these buttons will fast forward or fast reverse at 2X normal speed. Pressing these buttons repeatedly will fast forward or fast reverse at 4X and 8X normal speed. Pressing the PLAY button returns the player to normal speed. While the fast search function is active, you will hear high-speed audio.

Additional Features

These convenience features add extra functionality to the CD11, including the ability to memorize a group of tracks to be played, to repeat a disc, program, or track over and over, to play the tracks on a disc in random order, and to select from several available time displays.

PROGRAM Button

Remote Only

This button, labeled PROG, allows you to memorize as many as 20 tracks on the current disc for playback in a specific order. For example, you could instruct the CD11 to play track 5, followed by track 3, followed by track 8.

To begin a program:

1. Insert a disc into the tray loader. The CD11 will read the contents of the disc.
2. Press the PROG button on the remote control. The PROGRAM indicator will light up in the display, along with "PROG-01" indicating that the unit is waiting for the first track to be memorized.
3. Enter the first track number using the DIRECT ACCESS buttons. Your selection will be memorized automatically. Press PROG button again then the display indicator will change to "PROG-02". Continue entering the rest of your selections using the DIRECT ACCESS buttons.

Once you have memorized a play list, the CD11 remains in PROGRAM mode until you eject the disc or press and hold the PROG button for 3 seconds. If you press the PLAY button , the memorized program will play instead of the entire disc, starting with the first selection in the memorized list.

When a PROGRAM has been memorized, most functions that would normally affect the entire disc operate on just the memorized program. For example, the TRACK buttons advance to the next track in the memorized program, not the next track on the disc. Likewise, the REPEAT button (see below) continuously plays the memorized program, not the entire disc.

NOTE: The Random button does not function when playing a program. To activate the Random button the unit must exit Program playback.

NOTE: Direct track access is not available when in the PROGRAM mode.

RANDOM Button

Remote Only

This instructs the CD player to play tracks from the entire disc in random order. Once all of the selections have been played once, the disc will stop playing, unless the REPEAT Button (see below) has been engaged, in which case the random play will continue until the STOP button  is pressed.

REPEAT Button

Remote Only

This button allows you to repeat the current track or the entire disc continuously until the feature is cancelled by disengaging the REPEAT button or pressing the STOP button . The REPEAT button steps sequentially through the available options. Press the button once and the CD11 will repeat just the current track. Press the button a second time and the CD11 will repeat the entire disc. Press the button a third time to cancel the REPEAT function.

As noted above, REPEAT can be used in conjunction with the RANDOM play feature.

NOTE: The REPEAT function is automatically cancelled when the disc is ejected.

TIME Button

Remote Only

Normally, the CD11 displays the elapsed time of the currently playing track. The TIME button allows you to step through two alternative time displays. Pressing the button once displays the time remaining in the current track, which counts down as the track continues playing. Pressing the button a second time displays the time remaining on the entire disc (or memorized program). Pressing the button a third time reverts to the standard elapsed time display.

NOTE: If a disc has CD Text information on it, pressing the play button during playback will alternate between standard disc information and any CD Text data being shown on the display.

RS232

The unit can be controlled via RS232 for integration with automation systems. The RS232 input accepts a standard straight DB-9 Male-to-Female cable.

For additional information on the connections, software, and operating codes for RS232 control of the CD11, contact your authorized Rotel dealer.

Rotel Link

This 3.5 mm stereo mini-jack (labeled ROTEL LINK IN) can optionally attach to Rotel network enabled products with ROTEL LINK OUT connections. This allows the attached Rotel products to communicate with each other and be controlled via the Rotel App (available for download on the iTunes® store).

Remote Control Advanced Buttons

MENU Button

Remote Only

By pressing the MENU button, you can enter the following setup menu:

- DISPLAY DIMMER: Changes the display brightness.
- POWER LED DIMMER: Changes the Power LED brightness.

NOTE: *These settings are stored permanently even after the CD11 is powered off.*

- VERSION: Shows the current software version.
- AUTO POWER OFF: The unit can be configured to automatically power off if unused for a specified period. If the CD is stopped for the specified "Auto Power Off" time the unit will automatically go to STANDBY mode. The Auto Power Off timer will be restarted if the CD starts to play. The default for Auto Power Off is set to 20 mins.

Valid settings include: DISABLE, 20 mins, 30 mins, 60 mins, 90 mins.

- EXIT: Exits this SETUP menu.

From the remote control, press the up/down arrow buttons to change the contents of the menu, and press ENT to enter the settings or confirm.

NOTE: *You can also access the SETUP menu without the remote control. Press the STOP button on the front panel for 5 seconds. Press the TRACK buttons to change the contents of the menu and press STOP button to enter the settings or confirm.*

DIM Button

Remote Only

Press the DIM button sequentially to change the DISPLAY brightness.

NOTE: *Adjustments made using the  button are temporary only and not saved after powering off the CD11.*

Troubleshooting

Most difficulties in audio systems are the result of incorrect connections, or improper control settings. If you encounter problems, isolate the area of the difficulty, check the control settings, determine the cause of the fault and make the necessary changes. If you are unable to get sound from the unit, refer to the suggestions for the following conditions:

Power Indicator Is Not Illuminated

The Power Indicator and the basic items in the display window should be illuminated whenever the unit is plugged into the wall power outlet and the Power button is pushed in. If it does not light, test the power outlet with another electrical device, such as a lamp. Be sure the power outlet being used is not controlled by a switch that has been turned off.

Fuse Replacement

If another electrical device works when plugged into the power outlet, but the Power Indicator and the display still will not light when the unit is plugged into the wall outlet, it indicates that the internal power fuse may have blown. If you believe this has happened, contact your authorized Rotel dealer to get the fuse replaced.

No Sound

Check the cables between the unit and the amplifier inputs to be sure they are connected properly. Be sure the correct amplifier input is selected. Be sure the tape monitor system of the amplifier has not been activated. Check the wiring between the amplifier and the speakers.

Specifications

Total Harmonic Distortion + Noise	0.005% @ 1 kHz
Intermodulation Distortion	0.005% @ 1 kHz
Frequency Response (± 0.5 db)	20 - 20,000 Hz
Channel Balance	± 0.5 db
Phase Linearity	± 0.5 degree
Channel Separation	> 115 dB @ 10 kHz
Signal to Noise Ratio (A weighting)	> 125 dB
Dynamic Range	> 99 dB
Digital to Analog Converters	Texas Instruments
Analog Output impedance	470 Ohms
Digital Output	0.5 Volt, Peak to Peak
Load Impedance	75 Ohms
Power Requirements (AC)	
USA	120V, 60 Hz
EC	230V, 50 Hz
Power Consumption	15 Watts
Standby Power Consumption	< 0.5 Watts
BTU	40 BTU/h
Dimensions (W, H, D)	430 x 98 x 314 mm
	17" x 3 7/8" x 12 3/8"
Front Panel Height	80 mm / 3 1/8"
Weight (net)	5.8 kgs, 12.7 lbs.

All specifications are accurate at the time of printing. Rotel reserves the right to make improvements without notice.

Rotel and the Rotel HiFi logo are registered trademarks of The Rotel Co., Ltd. Tokyo, Japan.

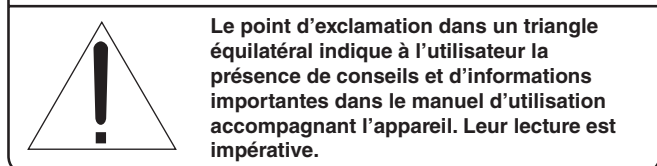
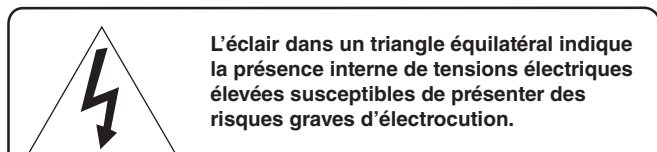

APPLICABLE FOR USA, CANADA OR WHERE APPROVED FOR THE USAGE

CAUTION: TO PREVENT ELECTRIC SHOCK, MATCH WIDE BLADE OF PLUG TO WIDE SLOT. INSERT FULLY.

ATTENTION: POUR EVITER LES CHOCS ELECTRIQUES, INTRODUIRE LA LAME LA PLUS LARGE DE LA FICHE DANS LA BORNE CORRESPONDANTE DE LA PRISE ET POUSSER JUSQU'AU FOND.

This Class B digital apparatus complies with Canadian ICES-003.

Cet appareil numérique de la classe B est conforme à la norme NMB-003 du Canada.



Tous les appareils Rotel sont conçus en totale conformité avec les directives internationales concernant les restrictions d'utilisation de substances dangereuses (RoHS) pour l'environnement, dans les équipements électriques et électroniques, ainsi que pour le recyclage des matériaux utilisés (WEEE, pour Waste Electrical and Electronic Equipment). Le symbole du conteneur à ordures barré par une croix indique la compatibilité avec ces directives, et le fait que les appareils peuvent être correctement recyclés ou traités dans le respect total de ces normes.



Ce symbole signifie que cet appareil bénéficie d'une double isolation électrique. Le branchement d'une mise à la masse ou à la terre n'est pas nécessaire.

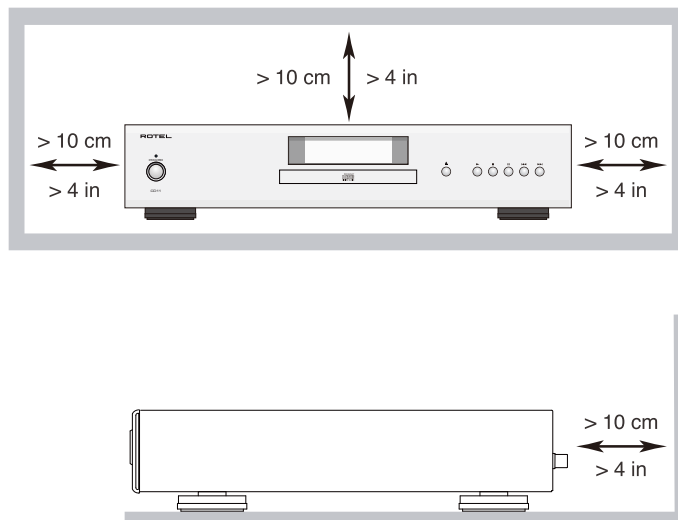

INFORMATIONS IMPORTANTES CONCERNANT LES APPAREILS LASER

1. APPAREIL LASER DE CLASSE 1
2. **DANGER :** Un rayonnement laser est visible si l'appareil est ouvert et que les sécurités d'ouverture sont défectueuses ou outrepassées. Eviter une exposition directe avec le faisceau.
3. **ATTENTION :** Ne pas ouvrir le couvercle. Il n'y a à l'intérieur aucune pièce susceptible d'être modifiée par l'utilisateur. Adressez-vous impérativement à une personne qualifiée.

AVERTISSEMENT !

Pour réduire le risque de choc électrique, de feu, etc. :

1. Ne pas retirer les vis, le couvercle ou ouvrir le châssis.
2. Ne pas exposer l'appareil à la pluie ou à l'humidité.
3. Ne pas toucher le cordon ou la prise secteur avec les mains humides.



Remarque

La connexion RS-232ne concerne que des techniciens agréés uniquement.

Information FCC

Cet appareil a été testé afin de vérifier sa conformité avec les normes minima des appareils numériques de Classe B, suivant l'article 15 des normes FCC. Ces normes garantissent une protection suffisante contre les interférences, dans le cadre d'une utilisation domestique. Cet appareil génère, utilise et peut rayonner des fréquences radio et peut, s'il n'est pas utilisé selon les conseils prodigués dans ce manuel d'utilisation, causer des interférences avec les communications radio.

Il n'y a cependant aucune garantie que ces interférences n'interviennent dans certaines installations. Si vous notez la présence de parasites sur la radio ou la télévision (détectées par la mise sous et hors tension de l'appareil), vous pouvez essayer d'éliminer ces interférences en essayant une des procédures suivantes :

- Réorientez ou déplacez l'antenne de réception. (TV, radio, etc.)
- Augmentez l'éloignement physique entre le récepteur en cause et l'appareil.
- Branchez les autres maillons sur une prise secteur différente de celle sur laquelle est branché le récepteur.
- Consultez votre revendeur, ou un technicien spécialiste de ces questions de réception radio/TV.

Attention

Cet appareil répond aux normes de l'article 15 de la FCC sous les conditions suivantes : 1) Cet appareil ne doit pas causer d'interférence très sensible. 2) Cet appareil doit pouvoir accepter n'importe quelle interférence externe, y compris celles dues à une utilisation fortuite.

NOTE : Cet appareil a été testé afin de vérifier sa conformité avec les normes minima des appareils numériques de classe B, suivant l'article 15 des normes FCC. Ces normes garantissent une protection suffisante contre les interférences, dans le cadre d'une utilisation domestique. Cet appareil génère, utilise et peut rayonner des fréquences radio et peut, s'il n'est pas utilisé selon les conseils prodigués dans ce manuel d'utilisation, causer des interférences avec les communications radio. Il n'y a cependant aucune garantie que ces interférences n'interviennent dans certaines installations. Si vous notez la présence de parasites sur la radio ou la télévision (détectées par la mise sous et hors tension de l'appareil), vous pouvez essayer d'éliminer ces interférences en essayant une des procédures suivantes :

- Orientez convenablement ou changez l'emplacement de l'antenne de réception.
- Éloignez le plus possible l'appareil de votre récepteur de télévision.
- Utilisez une prise secteur murale indépendante pour l'appareil de réception.
- N'hésitez pas à contacter votre revendeur agréé Rotel si le problème persiste.

Remarques importantes concernant la sécurité

ATTENTION : Il n'y a à l'intérieur aucune pièce susceptible d'être modifiée par l'utilisateur. Adressez-vous impérativement à une personne qualifiée.

ATTENTION : Pour réduire tout risque d'électrisation ou d'incendie, ne pas exposer l'appareil à une source humide, ou à tout type de risque d'éclaboussure ou de renversement de liquide. Ne pas poser dessus d'objet contenant un liquide, comme un verre, un vase, etc. Prenez garde à ce qu'aucun objet ou liquide ne tombe à l'intérieur de l'appareil par ses orifices de ventilation. Si l'appareil est exposé à l'humidité ou si un objet tombe à l'intérieur, débranchez-le immédiatement de son alimentation secteur, et adressez-vous immédiatement et uniquement à une personne qualifiée et agréée.

Tous les conseils de sécurité et d'installation doivent être lus.

Conservez soigneusement ce livret.

Tous les conseils de sécurité doivent être soigneusement respectés.

Respectez les procédures d'installation et de fonctionnement indiquées dans ce manuel.

Ne pas utiliser cet appareil près d'un point d'eau.

L'appareil doit être nettoyé uniquement avec un chiffon sec ou un aspirateur.

Il ne doit pas être posé sur un fauteuil, un canapé, une couverture ou toute autre surface susceptible de boucher ses orifices d'aération ; ou placé dans un meuble empêchant la bonne circulation d'air autour des orifices d'aération.

Cet appareil doit être placé loin de toute source de chaleur, tels que radiateurs, chaudières, bouches de chaleur ou d'autres appareils produisant de la chaleur.

Notamment, ne pas tenter de supprimer la prise de terre (troisième broche de la prise) si celle-ci est présente. Si la prise n'est pas conforme à celles utilisées dans votre installation électrique, consultez un électricien agréé.

Prendre garde à ce que ce cordon d'alimentation ne soit pas pincé, écrasé ou détérioré sur tout son trajet, et à ce qu'il ne soit pas mis en contact avec une source de chaleur. Vérifiez soigneusement la bonne qualité des contacts, à l'arrière de l'appareil comme dans la prise murale.

N'utilisez que des accessoires préconisés par le constructeur.

N'utilisez que des meubles, supports, systèmes de transport suffisamment solide pour supporter l'appareil. Procédez toujours avec la plus extrême précaution lorsque vous déplacez l'appareil, afin d'éviter tout risque de blessure ou des dommages à l'appareil.



Débranchez le câble d'alimentation en cas d'orage, ou si l'appareil ne doit pas être utilisé pendant une longue période.

L'appareil doit être immédiatement éteint, débranché puis retourné au service après-vente agréé dans les cas suivants : le câble d'alimentation secteur ou sa prise est endommagé; un objet est tombé, ou du liquide a coulé à l'intérieur de l'appareil; l'appareil a été exposé à la pluie; l'appareil ne fonctionne manifestement pas normalement; l'appareil est tombé, ou le coffret est endommagé.

L'appareil doit être utilisé dans un climat non tropical.

L'appareil doit être placé de telle manière que sa propre ventilation puisse fonctionner, c'est-à-dire avec un espace libre d'une dizaine de centimètres minimum autour de lui.

ATTENTION : La prise d'alimentation située à l'arrière constitue le principal moyen pour déconnecter l'appareil du secteur. Cet équipement doit être positionné dans un espace ouvert qui permet de garder l'accès au câble d'alimentation.

Cet appareil doit être branché sur une prise d'alimentation secteur, d'une tension et d'un type conformes à ceux qui sont indiqués sur la face arrière de l'appareil. (USA : 120 V/60 Hz, CE : 230 V/50 Hz)

Brancher l'appareil uniquement grâce au cordon secteur fourni, ou à un modèle équivalent. Ne pas tenter de modifier ou changer la prise. Ne pas utiliser de cordon rallonge.

La prise d'alimentation secteur constitue le moyen radical de déconnexion de l'appareil. Elle doit donc rester en permanence accessible, car sa déconnexion constitue la seule assurance que l'appareil n'est plus alimenté par le secteur.

Les piles de la télécommande ne doivent pas être exposées à une température excessive, comme l'exposition directe au soleil, au feu ou équivalent. Les batteries doivent être recyclées ou éliminées selon les directives nationales et locales.

Sommaire

Figure 1: Commandes et Branchements	4
Figure 2: Télécommande RR-D99	5
Figure 3: Connexions	6
Remarques importantes	7
Remarques importantes concernant la sécurité	15
A propos de Rotel	16
A propos du CD11	16
Mise en route	17
Quelques précautions préalables	17
Installation	17
Repérages des éléments	17
Alimentation secteur et commandes	17
Prise secteur [9]	17
Interrupteur de mise sous tension/veille Standby [1] (A) et indicateur Power [Z]	17
Connexion Trigger 12V [14]	17
Branchements de sortie	18
Sorties analogiques [10]	18
Sortie Numérique [11]	18
FONCTIONNEMENT	18
Télécommande Infra Rouge	18
Affichage [4]	18
Plateau de disque [3]	18
Boutons et touches de transport	18
Touche EJECT [9] (E)	18
Touche LECTURE [6] (E)	18
Touche STOP [7] (E)	18
Touche PAUSE [8] (E)	19
Touches PISTE (TRACK) [9] (J)	19
Boutons ACCES DIRECT (DIRECT ACCESS) (D)	19
Bouton SEARCH (RECHERCHE) (F)	19
Caractéristiques supplémentaires	19
Touche PROGRAM (G)	18
Touche RANDOM (G)	19
Touche REPEAT (G)	20
Touche TIME (G)	20
RS232 [12]	20
Rotel Link [13]	20
Touches avancées de la télécommande	20
Touche MENU (H)	20
Touche DIM (C)	20
Problèmes de fonctionnement	21
L'indicateur de mise sous tension n'est pas allumé	21
Remplacement du fusible	21
Pas de son	21
Spécifications	21

A propos de Rotel

Notre histoire commence il y a environ 50 ans. Depuis, au fil des années, nous avons reçu des centaines de prix et de récompenses, et satisfait des centaines de milliers de personnes – comme vous!

Rotel a été fondée par une famille passionnée de musique, qui a décidé de fabriquer des maillons Haute Fidélité sans compromis aucun. Depuis sa création, cette passion est restée intacte, et cette famille s'est fixée comme objectif de proposer à tous les audiophiles et mélomanes les meilleurs appareils possibles, quel que soit leur budget. Une volonté partagée par tous les employés de Rotel.

Les ingénieurs Rotel travaillent comme une équipe très soudée, écoutant, peaufinant chaque nouveau modèle jusqu'à ce qu'il atteigne exactement leurs standards – très élevés – de musicalité. Ils sont libres de choisir des composants en provenance du monde entier, afin de concevoir le meilleur produit possible. C'est ainsi que vous trouverez dans nos appareils des condensateurs d'origine britannique ou allemande, des transistors japonais ou américains, tandis que les transformateurs toriques sont toujours fabriqués dans nos propres usines Rotel.

Nous sommes tous concernés par la qualité de l'environnement. Et, comme de plus en plus de produits électroniques sont fabriqués puis éliminés quelques années plus tard, il est désormais essentiel qu'un constructeur fabrique tous ses produits en veillant à ce qu'ils aient un impact minimum sur la planète.

Chez Rotel, nous sommes très fiers d'apporter notre pierre à ce nouvel édifice. Nous avons réduit la teneur en plomb de nos électroniques, en utilisant notamment des composants et une soudure spéciale ROHS. Nos ingénieurs travaillent en permanence pour améliorer le rendement des alimentations de puissance sans compromettre leur qualité. C'est ainsi qu'en mode Standby, les appareils Rotel consomment moins pour se conformer aux exigences de la « Standby Power Consumption » qui limite la consommation en veille des appareils électroniques.

L'usine Rotel participe également de façon active à la protection de l'environnement au travers d'un processus de fabrication général amélioré et toujours plus écologique et plus propre.

Tous les membres de l'équipe Rotel vous remercient pour l'achat de cet appareil. Nous sommes persuadés qu'il vous offrira de nombreuses années d'intense plaisir musical.

A propos du CD11

En quelques mots, le CD11 a été conçu dans un seul et unique but : restituer, de la façon la plus détaillée et la plus nuancée possible, le son de chacun de vos disques. Le CD11 reproduira fidèlement tout ce qui est enregistré sur le disque. Alors que le CD11 était encore en cours de développement, l'équipe de conception est parvenu à le doter de caractéristiques techniques inégalées, et qui vont bien au-delà des valeurs mesurables habituellement. Les différents panels d'écoute ont passé des centaines d'heures à optimiser ses performances audio et à sélectionner les composants qui délivreraient le meilleur son, pour parvenir littéralement à « libérer les émotions contenues dans la musique ». Quel que soit ce que l'artiste ou les ingénieurs du son ont mis sur le disque, le CD11 l'exprimera.

En outre, le CD11 intègre un certain nombre de composants exceptionnels. La conversion numérique-analogique utilise un DAC stéréo haute performance 24 bits 192 kHz de Texas Instruments spécialement conçu pour les applications audio. Tout cela, combiné avec la Conception Équilibrée Rotel, garantit au CD11 le plus haut de performance sur le plan sonore. Intégré au sein d'un système haut de gamme, de qualité audiophile, votre lecteur de CD Rotel vous procurera des années de plaisir d'écoute musicale.

Mise en route

Quelques précautions préalables

ATTENTION : Pour éviter tout dommage, mettez hors tension TOUS les éléments de votre système audio lors de la connexion ou de la déconnexion. Ne remettez pas les éléments du système sous tension avant d'être certain que tous les branchements sont corrects et sécurisés.

Merci de lire soigneusement ce manuel. Il vous donne des renseignements utiles sur la façon d'intégrer votre CD11 au sein de votre système, ainsi que des informations qui vous aideront à obtenir les meilleures performances sur le plan sonore. N'hésitez pas à contacter votre revendeur agréé Rotel pour obtenir les réponses à toutes les questions que vous pourriez vous poser. En outre, nous sommes toujours heureux, chez Rotel, de recevoir toutes vos remarques et commentaires.

Conservez soigneusement le carton du CD11 et tous les éléments servant à l'emballage pour un usage futur éventuel. En effet, expédier ou déménager le CD11 dans quoique ce soit d'autre que son carton d'origine peut avoir pour conséquence d'endommager gravement votre amplificateur.

Remplissez et renvoyez la carte d'enregistrement du propriétaire qui est jointe à votre produit, et conservez en lieu sûr la facture originale. Elle constitue votre meilleure preuve de date d'achat au cas où vous auriez besoin de faire appliquer la garantie constructeur.

Installation

Suivez votre bon sens quand vous installez le CD11 dans un meuble ou si vous le superposez à d'autres éléments. Vérifiez que l'étagère ou le meuble sont capables de supporter son poids. Ne disposez pas des appareils lourds sur le dessus du CD11. Évitez de le mettre à proximité d'appareils qui peuvent potentiellement générer de la chaleur, comme un gros amplificateur de puissance, ou près d'un radiateur. Pour des performances optimales, évitez de disposer l'appareil près d'une source de vibrations, notamment à côté d'une enceinte acoustique.

Repérages des éléments

Vous trouverez dans ce manuel des illustrations de la façade avant et arrière, ainsi que de la télécommande RR-D99. Chaque élément important (prises, boutons, connecteurs...) sur les différents schémas est identifié par un symbole (lettre ou numéro). À chaque fois que le texte y fait référence, vous retrouverez ces symboles dans le manuel. Les prises et les boutons des panneaux avant et arrière sont repérés par un numéro, par exemple 1. Les boutons de la télécommande sont symbolisés par une lettre, comme A.

Alimentation secteur et commandes

Prise secteur 15

Votre CD11 est configuré en usine pour fonctionner avec la tension d'alimentation secteur en vigueur dans le pays où vous l'avez acheté (États-Unis : 120 volts/60 Hz ou Communauté Européenne : 230 volts/ 50 Hz). La configuration est inscrite sur une étiquette à l'arrière de votre appareil.

REMARQUE : Au cas où vous seriez amené à déménager votre CD11 dans un pays étranger, il sera possible de changer sa tension d'alimentation en interne. N'essayez pas de faire cette opération vous-même. En effet, ouvrir le châssis du CD11 expose à des tensions élevées et potentiellement dangereuses. Adressez vous un technicien qualifié, ou au service après-vente Rotel pour plus d'informations.

REMARQUE : Certains produits sont destinés à être commercialisés dans plusieurs pays et sont par conséquent fournis avec plusieurs cordons secteur. Choisissez bien le câble secteur qui correspond à votre pays de résidence.

Le CD11 doit être branché directement dans une prise murale polarisée à l'aide du câble fourni ou d'un autre câble compatible haute tension tel que recommandé par votre revendeur Rotel agréé. N'utilisez pas de rallonge.

Assurez que l'interrupteur secteur du panneau avant du CD11 est sur « off » (dans la position « out »). Puis, branchez le cordon secteur fourni dans le connecteur à l'arrière de l'appareil, puis à la prise murale.

Si vous prévoyez de vous absenter pendant une période de temps assez longue, c'est une bonne précaution de débrancher votre lecteur CD (ainsi que les autres éléments audio) pendant votre absence.

Interrupteur de mise sous tension/veille Standby 1 A et indicateur Power 2

Appuyez sur le bouton Power Switch 1 sur la face avant pour mettre l'appareil en marche. La diode indicatrice de mise sous tension 2 va s'allumer, indiquant que le A14 est désormais sous tension. Appuyez de nouveau sur le bouton pour repasser l'appareil sur arrêt.

Lorsque l'interrupteur de mise sous tension (Power Switch) est mis sur la position On, les touches de commandes On et Off de la télécommande peuvent être utilisées pour activer le lecteur de CD ou pour le mettre en mode Standby. En mode Standby, La diode indicatrice de mise sous tension (LED) va devenir rouge, mais l'écran d'affichage reste éteint.

REMARQUE : Si vous utilisez une prise commandée pour allumer et éteindre votre lecteur de CD, vous laisserez en permanence l'interrupteur de mise sous tension sur la position « ON ». Dès que le courant secteur est appliqué à l'appareil, il devient pleinement opérationnel.

Connexion Trigger 12V 14

Le CD11 peut être mis en marche par un signal « trigger » 12 V externe. L'entrée TRIGGER accepte tous types de signaux (AC ou DC) dans une gamme allant de 3 volts à 30 volts. Lorsqu'un câble est connecté à l'entrée trigger et que le signal trigger est présent, le lecteur de CD est automatiquement activé. Quand le signal trigger est interrompu, l'appareil revient en mode Standby (Veille). La diode de mise sous tension du panneau avant va devenir rouge, mais l'affichage reste éteint et l'appareil ne peut pas fonctionner.

REMARQUE : Si vous utiliser la fonction trigger 12V, laissez la bouton de commande POWER en permanence sur la position ON.

REMARQUE : Si vous utilisez d'autres éléments de la gamme équipés de la liaison Rotel-Link, utilisez dans ce cas la liaison Rotel-Link pour mettre vos appareils sous tension ou hors tension. N'utilisez pas simultanément la liaison Rotel-Link et les câbles trigger 12V : en effet, les liaisons marche/arrêt trigger 12 V sont prioritaires par rapport aux connexions Rotel-Link.

Branchements de sortie

Le CD11 vous offre le choix entre deux types de sortie du signal : une sortie analogique issue du convertisseur N/A interne et qui sera utilisée avec les composants audio analogiques standards, et une sortie numérique coaxiale qui fournit un flux numérique non traité destiné à un convertisseur N/A externe ou à un processeur numérique.

REMARQUE : Pour éviter de forts bruits parasites que vous ou vos enceintes pourriez ne pas apprécier, assurez-vous que votre lecteur de CD est sur arrêt avant de faire les connexions.

Sorties analogiques 10

Voir Figure 3

Une paire de prises RCA standard délivre le signal analogique issu du CD11 aux entrées sources d'un préamplificateur, d'un amplificateur intégré ou ampli-tuner.

Utilisez uniquement des câbles de modulation audio de haute qualité. Branchez la sortie gauche du CD11 à l'entrée source gauche du préamplificateur ou de l'autre élément. Branchez la sortie droite du CD11 à l'entrée source droite du préamplificateur ou de l'autre élément.

Sortie Numérique 11

Voir Figure 3

Si vous utilisez un convertisseur A/N numérique externe ou un autre processeur numérique, vous aurez besoin d'utiliser le flux numérique non traité issu du CD11, récupéré avant le convertisseur N/A interne. Ce signal est fourni au niveau de la prise de sortie numérique du panneau arrière du CD11. Servez-vous d'un câble coaxial 75 ohms standard et connectez la sortie numérique coaxiale du CD11 à l'entrée du convertisseur N/A externe.

FONCTIONNEMENT

Le CD11 peut être piloté en utilisant soit les boutons du panneau avant ou les touches correspondantes de la télécommande infra rouge. Des informations spécifiques à chacune des commandes sont détaillées ci-dessous. La plupart des commandes sont dupliquées au niveau du panneau avant et de la télécommande infra rouge. Il y a cependant un certain nombre de commandes qui n'existent que soit au niveau du panneau avant, soit sur la télécommande. Ces exceptions sont indiquées dans les instructions qui suivent.

Télécommande Infra Rouge

Avant de pouvoir utiliser la télécommande infra rouge, il est nécessaire d'y mettre deux piles « UM-4/AAA » (fournies). Retirez le couvercle plastique à l'arrière de la télécommande, mettez-y les piles (respectez les indications de polarité + et -) puis replacez le couvercle.

Affichage 4

Un affichage rétro-éclairé situé sur le panneau avant du CD11 fournit des informations utiles concernant l'état de l'appareil, l'activation de telle ou telle fonction spécifique, et les messages concernant les pistes et durée pendant la lecture d'un disque. Chacune de ces informations est détaillée dans les paragraphes qui vont suivre.



Plateau de disque 3

Un disque plateau de chargement motorisé se situe au centre du CD11 et permet d'insérer un disque compact. Appuyez sur le bouton d'éjection puis placez le disque dans le plateau, face imprimée sur le dessus. Assurez-vous que le disque est bien centré avant le chargement. Le disque peut être éjecté en appuyant sur le bouton d'éjection comme expliqué plus loin.

Boutons et touches de transport

Ces boutons offrent les fonctions de transport de base du mécanisme de lecture du disque. Sauf mention spécifique, ces différentes fonctions sont disponibles à la fois au niveau du panneau avant du CD11 et de la télécommande.

Touche EJECT 5 E

Pour ouvrir le mécanisme plateau de chargement appuyez sur le EJECT bouton ▲. Mettez le disque compact dans le chargeur, face imprimée sur le dessus. Pour fermer le bac, appuyez sur le EJECT bouton ▲ à nouveau.

Lorsque le disque sera éjecté, l'affichage indiquera « No Disc (AUCUN DISQUE) ». Lorsque un disque est chargé, l'affichage indiquera le nombre de pistes présentes sur le disque et la durée totale de lecture du disque, en heures minutes et secondes.



Touche LECTURE 6 E

Lorsque le disque a été chargé, appuyez sur la touche PLAY ► pour commencer la lecture. Le numéro de la piste lue, ainsi que le temps écoulé depuis le début de la lecture, s'afficheront, ainsi que le message « PLAY ». Normalement, le lecteur commencera par lire la première piste du disque. Toutefois, vous pouvez choisir de lire directement une autre piste à l'aide des touches PISTES (TRACK) ou les touches DIRECT ACCESS (ACCÈS DIRECT) (voir ci-dessous), cela avant d'appuyer sur la touche PLAY ► pour pouvoir lire des pistes particulières à la suite.



Touche STOP 7 E

Appuyez sur le bouton STOP ■ une fois pour arrêter la lecture. Appuyez sur le bouton PLAY ► pour reprendre la lecture du disque, là où elle a été arrêtée. Si le bouton STOP ■ est appuyé deux fois, la lecture du disque s'arrête, l'affichage indique STOP. Quand le bouton PLAY ► est appuyé de nouveau après avoir pressé deux fois le bouton STOP ■, le disque reprend la lecture à partir de la première piste ou la première piste mémorisée du programme.

Touche PAUSE

Cette touche permettra de stopper temporairement la lecture. Le disque continue de tourner et la lecture reprendra à partir de la position courante. Le message PAUSE sera affiché sur l'écran. Pour reprendre la lecture du disque, appuyez sur la touche PAUSE  de nouveau, ou pressez le bouton PLAY .

Touches PISTE (TRACK)

Ces touches permettent de sélectionner les pistes à lire sur le disque. Quand un disque est en cours de lecture, le fait d'appuyer sur la touche TRACK  droite avance la lecture au début de la piste suivante. Appuyer sur la touche TRACK  gauche fait reprendre la lecture au début de la piste en cours. Enfin, appuyer deux fois rapidement sur la touche TRACK  gauche permet de revenir au début de la piste précédente. La nouvelle piste sélectionnée apparaîtra sur l'écran d'affichage.

Ces touches peuvent aussi être utilisées pour sélectionner une piste, avant d'appuyer sur la touche PLAY  ou pour mémoriser des pistes à lire en mode de lecture PROGRAM (voir ci-dessous). Ces sélections seront réalisées en appuyant de façon continue sur les touches TRACK, jusqu'à ce que la piste désirée soit atteinte.

En mode PROGRAM, les touches TRACK permettent de passer ou de revenir à la prochaine piste mémorisée dans la liste de sélection.

Boutons ACCES DIRECT (DIRECT ACCESS)

Télécommande uniquement

Ces dix touches numériques (libellées à partir de 0 en passant par 9), seront utilisées pour accéder directement à l'une des pistes à l'aide de la télécommande IR au lieu de sauter successivement les pistes avec les touches TRACK.

Les neuf premières pistes du disque peuvent être sélectionnées en appuyant sur le bouton correspondant. Par exemple, pour lire la troisième piste, appuyez sur le bouton « 3 » de la télécommande.



Pour pouvoir accéder à des numéros de pistes supérieurs à 9, appuyez sur deux numéros de la piste de la télécommande.

REMARQUE : Cette touche > 10 n'est pas utilisée avec le CD11.

Le numéro de la piste sélectionnée va apparaître sur la partie d'affichage numérique au centre de l'écran.

Bouton SEARCH (RECHERCHE)

Télécommande uniquement

Ces deux boutons  /  permettent d'effectuer une avance rapide ou un retour rapide pendant la lecture. Une pression sur l'un des boutons va opérer une avance rapide ou un retour rapide à deux fois (2X) la vitesse de lecture normale. Appuyez successivement pour augmenter la recherche à la vitesse de 4X et 8X par rapport à la vitesse normale. Appuyez sur la touche PLAY , pour revenir à la vitesse de lecture normale. Lorsque la fonction de recherche rapide est active, vous entendrez le signal audio à vitesse accélérée.

Caractéristiques supplémentaires

Ces différents boutons ajoutent des fonctionnalités pratiques supplémentaires au CD11, notamment la possibilité de mémoriser un groupe de plusieurs pistes, la répétition du disque entier, d'un programme, ou d'une piste indéfiniment, la lecture des pistes dans un ordre aléatoire, et enfin la possibilité de choisir entre différents affichages de temps et de durée.

Touche PROGRAM

Télécommande uniquement

Cette touche, libellée PROG, permet de mémoriser jusqu'à 20 pistes sur le disque en cours, et de pouvoir les lire dans un ordre déterminé. Par exemple, vous pouvez demander au CD11 de lire d'abord la piste 5, suivie de la piste 3, suivie de la piste 8.

Pour commencer un programme :

1. Insérer un disque dans le plateau chargeur. Le CD11 lira le contenu du disque.
2. Appuyer sur le bouton PROG sur la télécommande. L'indicateur PROGRAM s'allumera au niveau de l'affichage et indiquera « PROG-01 », montrant que l'appareil est en attente de la première piste à mémoriser.
3. Introduire le numéro de la première piste en utilisant les touches DIRECT ACCESS. Votre choix sera mémorisé automatiquement. Appuyez à nouveau sur le bouton PROG sur la télécommande et l'écran affiche maintenant « PROG-02 ». Continuez de la même façon à sélectionner des pistes à l'aide des touches DIRECT ACCESS.

Une fois que vous avez mémorisé une liste de lecture, le CD11 restera en mode PROGRAM, et cela tant que vous n'aurez pas éjecté le disque ou maintenez appuyé pendant 3 secondes la touche PROG. Lorsque vous appuierez sur la touche PLAY , c'est le programme mémorisé qui sera lu, à la place du disque entier, en commençant par la première piste mémorisée.

Quand un PROGRAM a été mémorisé, la plupart des touches et fonctions qui normalement sont affectées au disque entier, opéreront uniquement pour le programme. Par exemple, les boutons TRACK permettront d'avancer à la prochaine piste mémorisée du programme, et non pas à la prochaine piste du disque. De la même façon, la touche REPEAT (voir ci-dessous) permettra de lire indéfiniment les pistes mémorisées dans le programme, et pas le disque en entier.

REMARQUE : La fonction de lecture aléatoire RANDOM ne peut pas être utilisée conjointement avec la fonction PROGRAM. Pour activer le bouton Aléatoire l'appareil doit quitter la lecture du programme.

REMARQUE : La fonction des boutons ACCES DIRECT ne peut pas être utilisée conjointement avec la fonction PROGRAM.

Touche RANDOM

Télécommande uniquement

Cette fonction permet au lecteur de CD de lire toutes les pistes du disque dans un ordre aléatoire. Une fois que tous les pistes ont été lues une fois, le disque cessera d'être lu, sauf si le bouton REPEAT (voir ci-dessous) a été pressé, dans ce cas la lecture aléatoire continuera jusqu'à ce que la touche "STOP" soit appuyée.

Touche REPEAT

Télécommande uniquement

Ce bouton permet de répéter la piste courante ou le disque en entier indéfiniment jusqu'à ce que la fonction soit désengagée, soit en appuyant sur la touche REPEAT de nouveau, ou bien en appuyant sur le bouton "STOP". Le bouton REPEAT fonctionne de façon séquentielle de la manière suivante: appuyez sur ce bouton une fois et le CD11 répétera uniquement la piste courante. Appuyer sur le bouton une deuxième fois et le CD11 répétera le disque en entier. Appuyer sur le bouton une troisième fois pour annuler la fonction REPEAT.

Comme indiqué ci-dessus, la fonction REPEAT pourra être utilisée conjointement avec la fonction RANDOM.

REMARQUE : La fonction REPEAT est automatiquement annulée dès que le disque est éjecté.

Touche TIME

Télécommande uniquement

Par défaut, le CD11 affiche le temps écoulé depuis le début de la piste en cours de lecture. La touche TIME vous permet de changer les informations temporelles qui sont affichées : appuyer sur le bouton TIME une fois permet de visualiser le temps de lecture restant sur la piste courante. Appuyer une seconde fois affiche le temps de lecture restant sur le disque entier.

REMARQUE : Si un disque possède des informations CD texte sur elle, en appuyant sur le bouton de lecture pendant la lecture alterne entre les informations de disque standard et toutes les données de texte de CD étant affiché à l'écran.

RS232

Le CD11 peut le cas échéant être piloté via RS232 pour une intégration au sein d'un système domotique. La prise RS232 est compatible avec un connecteur DB-9 droit standard mâle-femelle.

Pour des informations complémentaires sur ces connexions, les aspects logiciels et les codes de commandes compatibles avec votre CD11, veuillez-vous rapprocher de votre revendeur agréé Rotel.

Rotel Link

Votre amplificateur dispose de la possibilité d'être connecté par un câble mini-jack stéréo 3.5 mm à d'autres éléments ou appareils de la gamme Rotel au moyen d'une liaison spécifique appelée ROTEL LINK. Cette fonction vous permet de faire communiquer entre eux les divers éléments Rotel connectés et de les piloter au moyen de l'application Rotel App (disponible en téléchargement depuis l'iTunes® Store).

Touches avancées de la télécommande

Touche MENU

Télécommande uniquement

En appuyant sur la touche MENU, vous pouvez afficher le menu d'installation ci-dessous :

- DISPLAY DIMMER: Permet d'ajuster la luminosité de l'afficheur du panneau avant.
- POWER LED DIMMER: Permet d'ajuster la luminosité de la diode indicatrice de mise sous tension (LED).

REMARQUE : Ces paramètres sont sauvegardés de façon permanente, même quand le CD11 est mis hors tension.

- VERSION: Affiche la version logicielle de l'appareil.
- AUTO POWER OFF : Le CD11 peut être configuré pour pouvoir passer automatiquement en mode power off (hors tension) s'il n'est pas utilisé au bout d'un temps déterminé. Si le CD est arrêté à l'issue de temps spécifié, l'appareil passe automatiquement en mode Standby. Le timer (durée) d'Auto Power off est réinitialisé si le CD commence à jouer. Par défaut, le timer d'Auto Power off est 20 minutes.

Les réglages pour le timer sont les suivants : DISABLE (Désactivé), 20 minutes, 30 minutes, 60 minutes, 90 minutes.

- EXIT : Sortie du menu d'installation.

A l'aide de la télécommande, appuyez sur les touches UP/DOWN pour modifier le contenu du menu, appuyez sur ENT pour changer d'option ou pour confirmer.

REMARQUE : Vous pouvez aussi accéder au menu sans l'aide de la télécommande. Pour cela, appuyez sur la touche STOP du panneau avant pendant 5 secondes. Utilisez les touches TRACK pour naviguer dans les items du menu et appuyez sur STOP pour modifier les paramètres ou pour les confirmer.

Touche DIM

Télécommande uniquement

Appuyez sur la touche DIM séquentiellement pour modifier la luminosité de l'afficheur.

REMARQUE : Les ajustements réalisés par le bouton  sont temporaire et ne sont pas sauvegardé quand l'appareil est mis hors tension.

Problèmes de fonctionnement

La plupart des problèmes rencontrés avec les systèmes audio sont souvent dus à des branchements incorrects ou à une mauvaise configuration. Si vous constatez des dysfonctionnements, isolez la partie en cause, vérifiez la configuration, déterminez l'origine du défaut et apportez les modifications qui sont nécessaires. Si vous n'obtenez pas de son du CD11, suivez les recommandations suivantes, selon le cas :

L'indicateur de mise sous tension n'est pas allumé

L'indicateur de mise sous tension et les informations de base de l'écran d'affichage s'allument dès que le CD11 est relié à la prise secteur et que le bouton « on » est appuyé. S'il cela ne se produit pas, testez la présence de courant électrique à la prise avec un autre élément, par exemple en branchant une lampe. Assurez vous que la prise de courant que vous utilisez n'est pas commandée par un interrupteur qui aurait été mis sur off.

Remplacement du fusible

Si un autre appareil électrique, branché à la même prise de courant, fonctionne, mais que la diode de mise sous tension du CD11 ne s'allume pas quand il est branché à cette prise, cela peut signifier que le fusible interne du CD11 a fondu. Si vous pensez que cela a pu se produire, contactez votre revendeur agréé Rotel pour faire remplacer le fusible.

Pas de son

Assurez-vous que les câbles entre le CD11 et l'amplificateur sont correctement branchés. Vérifiez que la bonne entrée de l'amplificateur a été sélectionnée. Assurez vous le système « Tape Monitor » de l'amplificateur n'a pas été activé. Vérifiez les câbles entre l'amplificateur et les enceintes acoustiques.

Spécifications

Distorsion Harmonique Totale + Bruit	0.005%@1kHz
Distorsion d'intermodulation	0.005%@1kHz
Réponse en fréquence ($\pm 0.5db$)	20 - 20,000 Hz
Equilibre des canaux	$\pm 0.5dB$
Phase linéarité	± 0.5 degré
Séparation des canaux	> 115 dB @ 10 kHz
Rapport Signal sur Bruit ("A" pondéré)	> 125 dB
Plage Dynamique	> 99 dB
Convertisseur Numérique / Analogique	Texas Instruments
Impédance de la sortie analogique	470 Ohms
Sortie Numérique	0.5 Volt, crête à crête
Impédance de charge	75 Ohms
Alimentation électrique	
Etats-Unis	120 V, 60 Hz
Europe	230 V, 50 Hz
Consommation	15 watts
Consommation en veille	< 0.5 watt
BTU	40 BTU/h
Dimensions (L, H, P)	430 x 98 x 314 mm 17" x 3 7/8" x 12 3/8"
Hauteur du panneau avant	80 mm / 3 1/8"
Poids (net)	5.8 kgs, 12.7lbs

Toutes les spécifications sont garanties exactes au moment de l'impression. Rotel se réserve le droit de les modifier sans préavis dans le but d'améliorer encore la qualité de l'appareil.

Rotel et le logo Rotel HiFi sont des marques déposées de The Rotel Co, Ltd, Tokyo, Japon.

CAUTION

RISK OF ELECTRIC SHOCK
DO NOT OPEN

WARNING : SHOCK HAZARD-DO NOT OPEN
AVIS: RISQUE DE CHOC ÉLECTRIQUE-NE PAS OUVRIR

Das Blitzsymbol mit Pfeil in einem gleichseitigen Dreieck macht den Benutzer auf das Vorhandensein gefährlicher Spannung im Gehäuse aufmerksam. Diese ist so groß, dass sie für eine Gefährdung von Personen durch einen elektrischen Schlag ausreicht.

Das Ausrufungszeichen in einem gleichseitigen Dreieck weist den Leser auf wichtige Betriebs- und Wartungshinweise in der dem Gerät beiliegenden Literatur hin.

APPLICABLE FOR USA, CANADA OR WHERE APPROVED FOR THE USAGE

CAUTION: TO PREVENT ELECTRIC SHOCK, MATCH WIDE BLADE OF PLUG TO WIDE SLOT. INSERT FULLY.

ATTENTION: POUR EVITER LES CHOCS ELECTRIQUES, INTRODUIRE LA LAME LA PLUS LARGE DE LA FICHE DANS LA BORNE CORRESPONDANTE DE LA PRISE ET POUSSER JUSQU'AU FOND.

This Class B digital apparatus complies with Canadian ICES-003.

Cet appareil numérique de la classe B est conforme à la norme NMB-003 du Canada.



Rotel-Produkte entsprechen den internationalen Richtlinien über die Beschränkung der Verwendung bestimmter gefährlicher Stoffe in Elektro- und Elektronikgeräten (Restriction of Hazardous Substances (kurz RoHS genannt)) und über Elektro- und Elektronik-Altgeräte (Waste Electrical and Electronic Equipment (WEEE)). Die durchgestrichene Mülltonne steht für deren Einhaltung und besagt, dass die Produkte ordnungsgemäß recycelt oder diesen Richtlinien entsprechend entsorgt werden müssen.



Dieses Symbol bedeutet, dass das Gerät doppelt isoliert ist. Es muss daher nicht geerdet werden.

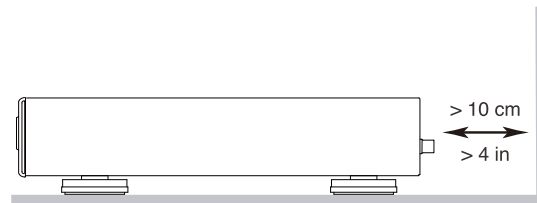
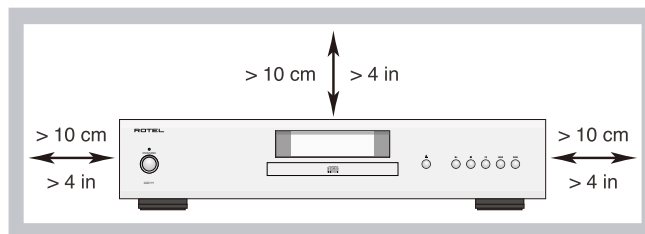

WICHTIG FÜR LASERPRODUKTE

1. LASERPRODUKT DER KLASSE 1
2. **GEFAHR:** Bei geöffnetem Gerät setzen Sie sich Laserstrahlung aus. Vermeiden Sie dies.
3. **VORSICHT:** Öffnen Sie nicht die Geräteoberseite. Im Innern des Gerätes gibt es keine vom Bediener zu wartenden Teile; überlassen Sie Wartungsarbeiten ausschließlich qualifiziertem Servicepersonal.

WARNUNG!

Um der Gefahr eines elektrischen Schlages, Feuer usw. vorzubeugen:

1. Entfernen Sie weder Schrauben, die Abdeckung oder das Gehäuse.
2. Setzen Sie das Gerät weder Regen noch Feuchtigkeit aus.
3. Berühren Sie weder das Netzkabel noch den Stecker mit nassen Händen.



Hinweis

Der RS232-Anschluss ist nur von autorisiertem Personal zu nutzen.

FCC-Information

Das Gerät ist geprüft worden und hat nachweislich die Grenzwerte für digitale Geräte der Klasse B gemäß Teil 15 der FCC-Regeln eingehalten. Diese Grenzwerte stellen einen angemessenen Schutz gegen schädliche Störungen in Wohngebäuden sicher. Dieses Gerät erzeugt und verwendet hochfrequente Energie und kann diese auch abstrahlen. Wird es nicht den Herstellerhinweisen entsprechend installiert und betrieben, so kann es den Rundfunk- und Fernsehempfang stören. Durch Ein- und Ausschalten kann festgestellt werden, ob dies der Fall ist. Falls ja, empfehlen wir dem Benutzer, durch eine oder mehrere der folgenden Maßnahmen Abhilfe gegen die Störungen zu schaffen:

- Richten Sie die Rundfunk- oder Fernsehempfangsantenne an einem sicheren Ort anders aus.
- Vergrößern Sie den Abstand zwischen dem Gerät und dem Empfänger.
- Schließen Sie das Gerät an einen Stromkreis an, der nicht auch den Empfänger speist.
- Lassen Sie sich von Ihrem Fachhändler oder einem erfahrenen Radio- und Fernstechniker beraten.

ACHTUNG

Dieses Gerät entspricht Abschnitt 15 der FCC-Regeln. Der Betrieb ist unter den folgenden Bedingungen zulässig: (1) Dieses Gerät darf keine störenden Interferenzen verursachen. (2) Dieses Gerät muss Interferenzen akzeptieren (einschließlich solcher, die zu einem ungewünschten Betrieb führen).

Wichtige Sicherheitshinweise

WARNUNG: Im Innern des Gerätes befinden sich keine vom Bediener zu wartenden Teile. Alle Servicearbeiten müssen von qualifiziertem Servicepersonal durchgeführt werden.

WARNUNG: Zum Schutz vor Feuer oder einem elektrischen Schlag darf das Gerät weder Feuchtigkeit noch Wasser ausgesetzt werden. Achten Sie darauf, dass keine Spritzer in das Gerät gelangen. Stellen Sie keine mit Flüssigkeit gefüllten Gegenstände (z. B. Vasen) auf das Gerät. Das Eindringen von Gegenständen in das Gehäuse ist zu vermeiden. Sollte das Gerät trotzdem einmal Feuchtigkeit ausgesetzt sein oder ein Gegenstand in das Gehäuse gelangen, so trennen Sie es sofort vom Netz. Lassen Sie es von einem Fachmann prüfen und die notwendigen Reparaturarbeiten durchführen.

Bitte lesen Sie sich die Bedienungsanleitung vor Nutzung des Gerätes genau durch.

Bewahren Sie die Bedienungsanleitung so auf.

Befolgen Sie alle Warn.

Befolgen Sie alle Sicherheitshinweise in der Bedienungsanleitung und auf dem Gerät.

Betreiben Sie das Gerät nicht in der Nähe von Wasser.

Reinigen Sie das Gehäuse nur mit einem weichen, trockenen Tuch oder einem Staubsauger.

Stellen Sie das Gerät weder auf ein Bett, Sofa, Teppich oder ähnliche Oberflächen, damit die Ventilationsöffnungen nicht verdeckt werden. Das Gerät sollte nur dann in einem Regal oder in einem Schrank untergebracht werden, wenn eine ausreichende Luftzirkulation gewährleistet ist.

Stellen Sie das Gerät nicht in die Nähe von Wärmequellen (Heizkörpern, Wärmespeichern, Öfen oder sonstigen Quellen, die Wärme erzeugen).

Versuchen Sie nicht, die Erdungs- und/oder Polarisationsvorschriften zu umgehen. Das Netzkabel sollte an eine Schutzkontaktsteckdose angeschlossen werden.

Netzkabel sind so zu verlegen, dass sie nicht beschädigt werden können (z. B. durch Trittbelastung, Möbelstücke oder Erwärmung). Besondere Vorsicht ist dabei an den Steckern, Verteilern und den Anschlussstellen des Gerätes geboten.

Verwenden Sie nur vom Hersteller spezifiziertes Zubehör.

Verwenden Sie nur Transportmittel, Racks, Halterungen oder Regalsysteme stark genug, um das Gerät zu unterstützen. Seien Sie vorsichtig, wenn Sie das Gerät in einem Ständer oder Rack bewegen, um Verletzungen oder Schäden am Gerät.



Während eines Gewitters oder bei Nichtbenutzung über einen längeren Zeitraum ziehen Sie den Netzstecker aus der Steckdose.

Schalten Sie das Gerät sofort aus und ziehen Sie geschultes Fachpersonal zu Rate, wenn: das Netzkabel oder der Stecker beschädigt sind; Gegenstände bzw. Flüssigkeit in das Gerät gelangt sind; das Gerät Regen ausgesetzt war, das Gerät nicht ordnungsgemäß funktioniert bzw. eine deutliche Leistungsminderung aufweist; das Gerät hingefallen ist bzw. beschädigt wurde.

Das Gerät sollte in nicht tropischen Klima eingesetzt werden.

Bitte stellen Sie sicher, dass um das Gerät ein Freiraum von 10 cm gewährleistet ist.

WARNUNG: Die Verbindung mit den Netz kann nur über den Netzeingang an der Geräterückseite unterbrochen werden. Das Gerät muss so aufgestellt werden, dass Sie freien Zugriff auf den Netzeingang haben.

Bevor Sie das Gerät in Betrieb nehmen, prüfen Sie, ob die Betriebsspannung mit der örtlichen Netzspannung (Europa: 230 V/50 Hz) übereinstimmt. Die Betriebsspannung ist an der Rückseite des Gerätes angegeben.

Schließen Sie das Gerät nur mit dem dazugehörigen zweipoligen Netzkabel an die Wandsteckdose an. Modifizieren Sie das Netzkabel auf keinen Fall. Verwenden Sie keine Verlängerungskabel.

Die Batterien der Fernbedienung dürfen keiner extremen Wärme, beispielsweise durch Sonneneinstrahlung, Feuer oder Ähnlichem, ausgesetzt werden. Die Batterien sollten gemäß staatlichen und lokalen Richtlinien recycelt oder entsorgt werden.

Inhaltsverzeichnis

Figure 1: Bedienelemente und Anschlüsse	4
Figure 2: Fernbedienung RR-D99	5
Figure 3: Anschlussdiagramm	6
Wichtige Hinweise	7
Wichtige Sicherheitshinweise	23
Die Firma Rotel	24
Zum CD11	24
Zu dieser Anleitung	25
Einige Vorsichtsmaßnahmen	25
Aufstellung des Gerätes	25
Kennzeichnung der Geräteabbildungen	25
Netzspannung und Bedienung	25
Netzeingang ^[5]	25
POWER-Schalter ^[1] (A) und POWER-LED ^[2]	25
12V TRIG-Anschluss ^[14]	25
Ausgangsanschlüsse	25
Analoge Ausgänge ^[10]	26
Digitalausgang ^[11]	26
Betrieb	26
Infrarot-Fernbedienung	26
Display ^[4]	26
Disc-Fach ^[3]	26
Laufwerksbedienung	26
EJECT-Taste ^[5] (E)	26
PLAY-Taste ^[6] (E)	26
STOP-Taste ^[7] (E)	26
PAUSE-Taste ^[8] (E)	26
TRACK-Tasten (vorhergehender/nächster Titel) ^[9] (D)	26
Zifferntasten (D)	27
SEARCH-Tasten (Suche rückwärts/vorwärts) (F)	27
Weitere Features	27
PROGRAM-Taste (G)	27
RANDOM-Taste (G)	27
REPEAT-Taste (G)	27
TIME-Taste (G)	27
RS232 ^[12]	28
Rotel Link ^[13]	28
Weitere Tasten auf der Fernbedienung	28
MENU-Taste (H)	28
DIM-Taste (C)	28
Bei Störungen	28
Die POWER-LED leuchtet nicht	28
Austauschen der Sicherung	28
Kein Ton	28
Technische Daten	29

Die Firma Rotel

Unsere Geschichte begann vor ungefähr 50 Jahren. In den folgenden Jahrzehnten haben wir Hunderte von Auszeichnungen für unsere Produkte erhalten und unzähligen Menschen echten Hörgenuss bereitet, denen gute Unterhaltung wichtig ist.

Rotel wurde von einer Familie gegründet, deren Interesse an Musik so groß war, dass sie beschloss, hochwertigste HiFi-Produkte herzustellen und Musikliebhabern ungeachtet ihres Geldbeutels einen außergewöhnlichen Wert zukommen zu lassen. Ein Ziel, das von allen Rotel-Mitarbeitern verfolgt wird.

Die Ingenieure arbeiten als Team eng zusammen. Sie hören sich jedes neue Produkt an und stimmen es klanglich ab, bis es den gewünschten Musikstandards entspricht. Die eingesetzten Bauteile stammen aus verschiedenen Ländern und wurden ausgewählt, um das jeweilige Produkt zu optimieren. So finden Sie in Rotel-Geräten Kondensatoren aus Großbritannien und Deutschland, Halbleiter aus Japan oder den USA und direkt bei Rotel gefertigte Ringkerntransformatoren.

Wir fühlen uns unserer Umwelt gegenüber verpflichtet. Und da immermehr Elektronik produziert wird und später entsorgt werden muss, ist es von Herstellerseite besonders wichtig, Produkte zu entwickeln, die unsere Umwelt möglichst wenig belasten.

Rotel ist stolz darauf, seinen Beitrag zu leisten. So konnten wir den Bleianteil in unserer Elektronik durch bleifreies Lötten reduzieren. Unsere Ingenieure arbeiten stetig daran, die Effizienz unserer Netzteile zu verbessern, ohne dabei Kompromisse in der Qualität einzugehen. Im Standby-Betrieb ist die Leistungsaufnahme von Rotel-Geräten minimal, um den geltenden Grenzwert einzuhalten.

Wir verbessern den Herstellungsprozess stetig, um ihn möglichst sauber und umweltfreundlich zu gestalten.

Vielen Dank, dass Sie sich für dieses Rotel-Produkt entschieden haben. Wir sind sicher, dass Sie in den nächsten Jahren viel Freude daran haben werden.

Zum CD11

Der CD11 ist mit dem einen Ziel entwickelt worden, Sie mit einem faszinierend detailreichen Klang zu verwöhnen. Der CD11 wird die Aufnahmen originalgetreu wiedergeben. Während des Entwicklungsprozesses haben die Ingenieure nicht nur auf die technische Performance Wert gelegt, sondern in einer Vielzahl von Hörtests die Bauteile ausgesucht, die letztendlich eine erstklassige und den Hörer emotional bereichernde Klangqualität gewährleisten. Der CD11 gibt originalgetreu das wieder, was der Künstler und die Toningenieure aufgenommen haben.

Dieser CD-Player verfügt über eine beeindruckende Hardware. Die Digital-zu-Analog-Wandlung verwendet einen 24-Bit-192-kHz-Hochleistungs-Stereo-DAC von Texas Instruments, der speziell für Audioanwendungen entwickelt wurde. In Kombination mit Rotels Balanced Design Concept ist damit garantiert, dass dieses Gerät den Hörer mit bester Audio-Performance verwöhnt und somit eine ideale Komponente für jedes hochwertige Audiosystem ist.

Zu dieser Anleitung

Einige Vorsichtsmaßnahmen

WARNUNG: Um eine mögliche Beschädigung Ihres Systems zu vermeiden, schalten Sie beim Anschließen oder Trennen von Geräten ALLE zum System gehörenden Komponenten ab. Schalten Sie diese erst wieder ein, wenn Sie sicher sind, dass alle Verbindungen ordnungsgemäß und sicher hergestellt worden sind.

Lesen Sie sich die Bedienungsanleitung bitte vor der Inbetriebnahme genau durch. Neben grundsätzlichen Installations- und Bedienungshinweisen (bitte beachten Sie auch die Sicherheitshinweise am Anfang der Bedienungsanleitung) enthält sie allgemeine Informationen, die Ihnen helfen werden, Ihr System mit seiner maximalen Leistungsfähigkeit zu betreiben. Bitte setzen Sie sich bei etwaigen Fragen mit Ihrem autorisierten Rotel-Fachhändler in Verbindung.

Bewahren Sie den Versandkarton und das übrige Verpackungsmaterial des CD11 für einen eventuellen späteren Einsatz auf. Der Versand oder Transport des CD-Players in einer anderen als der Originalverpackung kann zu erheblichen Beschädigungen des Gerätes führen.

Liegt Ihrer Endstufe eine Garantieforderungskarte bei, so schicken Sie diese ausgefüllt ein. Bewahren Sie bitte die Original-Kaufquittung auf. Sie belegt am besten das Kaufdatum, das für Sie wichtig wird, sobald Sie eine Garantieleistung in Anspruch nehmen.

Aufstellung des Gerätes

Möchten Sie den CD11 auf ein Regal oder in einen Schrank stellen, so vergewissern Sie sich, dass diese stabil genug sind. Stellen Sie keine schweren Komponenten auf den CD11 und vermeiden Sie es, ihn extremer Wärme auszusetzen. Plazieren Sie ihn nicht auf einer Endstufe oder in der Nähe eines Heizkörpers. Die Klangqualität ist am besten, wenn das Gerät keinerlei Schwingungen ausgesetzt wird, wie sie z. B. in der Nähe von Lautsprechern auftreten.

Kennzeichnung der Geräteabbildungen

Am Anfang dieser Bedienungsanleitung finden Sie Abbildungen der Gerätefront, der Geräterückseite und der Fernbedienung RR-D99. Diese Abbildungen sind mit Zahlen bzw. Buchstaben gekennzeichnet. Diese finden Sie in den Abschnitten dieser Bedienungsanleitung wieder, in denen die entsprechenden Funktionen behandelt werden. Zahlen, wie beispielsweise **1**, beziehen sich auf die Bedienelemente an der Gerätefront und an der Geräterückseite. Die Tasten auf der Fernbedienung werden mit Buchstaben beschriftet, die mit einem Kreis versehen sind (wie beispielsweise **A**).

Netzspannung und Bedienung

Netzeingang **15**

Der CD11 wird von Rotel so eingestellt, dass er der in Ihrem Land üblichen Wechselspannung (entweder 230 oder 120 Volt entspricht). Die Einstellung ist an der Geräterückseite angegeben.

HINWEIS: Sollten Sie mit Ihrem CD-Player in ein anderes Land umziehen, kann die Einstellung geändert werden, so dass das Gerät mit einer anderen Netzspannung betrieben werden kann. Versuchen Sie auf keinen Fall, diese Änderung selber vorzunehmen. Durch Öffnen des Gehäuses setzen Sie sich gefährlichen Spannungen aus. Ziehen Sie hierzu stets qualifiziertes Servicepersonal zu Rate.

HINWEIS: Einige Produkte werden in mehreren Ländern verkauft und daher mit mehr als einem Netzkabel geliefert. Bitte nutzen Sie das für Ihr Land/Ihre Region passende Kabel.

CD11 sollte direkt mit einem mitgelieferten Kabel oder einem anderen kompatiblen Kabel in eine polarisierte Steckdose gesteckt werden, wie es von Ihrem autorisierten Rotel-Händler empfohlen wird. Verwenden Sie kein Verlängerungskabel.

Stellen Sie sicher, dass der CD11 ausgeschaltet ist (sich der Power-Schalter also in der AUS-Position befindet). Verbinden Sie nun das eine Ende des beiliegenden Netzkabels mit dem Netzeingang an der Geräterückseite und das andere Ende mit der Netzsteckdose.

Sind Sie, wie z. B. bei einer mehrwöchigen Urlaubsreise, für längere Zeit nicht zu Hause, sollten Sie Ihren CD-Player (ebenso wie alle anderen Audio- und Videokomponenten) während Ihrer Abwesenheit vom Netz trennen.

POWER-Schalter **1** **A** und POWER-LED **2**

Der POWER-Schalter **1** befindet sich an der Gerätefront des CD11. Drücken Sie ihn zum Einschalten des Gerätes. Die POWER-LED **2** beginnt zu leuchten und zeigt an, dass der CD-Player eingeschaltet ist. Drücken Sie zum Ausschalten des CD-Players erneut den POWER-Schalter.

Befindet sich der POWER-Schalter in der EIN-Position, so kann der CD11 mithilfe der ON-Taste auf der Fernbedienung vom Standby- in den Betriebsmodus und über die OFF-Taste vom Betriebs- in den Standby-Modus geschaltet werden. Im Standby-Modus, die LED wird rot, leuchtet das Display nicht.

HINWEIS: Verwenden Sie eine Gerätesteckdose zum Ein- und Ausschalten des CD-Players, so lassen Sie den POWER-Schalter in der EIN-Position. Liegt am Gerät Spannung, schaltet es sich automatisch ein.

12V TRIG-Anschluss **14**

Der CD11 kann über ein 12-Volt-Trigger-Signal aktiviert werden. Der Trigger-Eingang akzeptiert Gleich- und Wechselspannungssignale von 3 bis 30 Volt. Ist ein Kabel an den 12-Volt-Eingang angeschlossen und liegt ein Signal an, wird der CD11 aktiviert. Liegt kein Trigger-Signal mehr an, schaltet das Gerät in den Standby-Modus. Die POWER-Anzeige wird sein rot, im Gegensatz zum Display weiter und das Gerät ist deaktiviert.

HINWEIS: Möchten Sie die 12-Volt-Trigger-Funktion nutzen, so lassen Sie den POWER-Schalter in der EIN-Position.

HINWEIS: Verwenden Sie andere ROTEL LINK-fähige Geräte dieser Serie, so nutzen Sie bitte die ROTEL LINK-Verbindung, um die Geräte zu aktivieren bzw. zu deaktivieren. Schließen Sie die ROTEL LINK- und die 12V TRIGGER-Kabel nicht gleichzeitig an. Die 12V TRIGGER POWER ON/OFF-Features umgehen die ROTEL LINK-Features.

Ausgangsanschlüsse

Der CD11 verfügt an der Geräterückseite über analoge und digitale Ausgangsanschlüsse. Über die analogen Ausgänge wird ein analoges Signal vom eingebauten D/A-Wandler zu einer herkömmlichen analogen Audiokomponente geleitet. Am Koaxial-Digitalausgang liegt ein digitales Ausgangssignal an, das zu externen D/A-Wandlern oder Digitalprozessoren gesendet wird.

HINWEIS: Um laute Geräusche zu vermeiden, die weder für Sie noch für Ihre Lautsprecher gut sind, müssen alle Geräte vor dem Verkabeln und Anschließen generell abgeschaltet werden.

Analoge Ausgänge

Siehe Anschlussdiagramm in Figure (Abb.) 3

Ein Paar Cinch-Analoganschlüsse steht am CD11 zur Verbindung mit den Eingängen eines Vorverstärkers, Vollverstärkers bzw. Receivers zur Verfügung.

Wählen Sie hochwertige Audioverbindungskabel. Schließen Sie den Ausgang des linken Kanals des CD11 an den linken Eingangskanal am Vorverstärker bzw. einer anderen Komponente an. Verbinden Sie den rechten Ausgang des CD11 mit dem rechten Eingangskanal des Vorverstärkers bzw. einer anderen Komponente.

Digitalausgang

Siehe Anschlussdiagramm in Figure (Abb.) 3

Verwenden Sie einen externen D/A-Wandler oder sonstigen Digitalprozessor, so benötigen Sie einen digitalen Datenstrom vom CD11. Dieses Signal steht an der digitalen Ausgangsbuchse zur Verfügung. Verwenden Sie ein Standard-75-Ohm-Koaxial-Digitalkabel, um den Koaxial-Digitalausgang des CD11 mit dem Koaxial-Digitaleingang am externen D/A-Wandler zu verbinden.

Betrieb

Der CD11 kann über die Bedienelemente an der Gerätefront oder über die entsprechenden Tasten der beiliegenden Fernbedienung bedient werden. Detaillierte Hinweise zu jedem dieser Bedienelemente finden Sie unten. Die meisten Funktionen sind sowohl über die Bedienelemente an der Gerätefront als auch über die Fernbedienung aktivierbar. Es gibt jedoch Tasten, die ausschließlich an der Frontseite oder auf der Fernbedienung zu finden sind. Diese werden in der Anleitung entsprechend ausgewiesen.

Infrarot-Fernbedienung

Vor Inbetriebnahme der Infrarot-Fernbedienung setzen Sie bitte die beiden beiliegenden Batterien „UM-4/AAA“ ein. Nehmen Sie den Batteriefachdeckel an der Rückseite der Fernbedienung ab. Legen Sie die Batterien mit richtiger Polarität (beachten Sie die Zeichen + und -) ein. Schließen Sie den Batteriefachdeckel.

Display

Über das beleuchtete Display erhält der Bediener nützliche Informationen über den Status des Gerätes, aktivierte Sonderfunktionen und Titelnummer/Spieldauer der gerade gespielten Disc. Jede dieser Funktionen wird im Folgenden genau beschrieben.



Disc-Ladefach

Das mittig an der Gerätefront des CD11 sitzende Disc-Ladefach akzeptiert Compact Discs. Legen Sie die Disc nach Drücken der Eject-Taste mit der beschrifteten Seite nach oben in dieses Fach. Stellen Sie dabei sicher, dass die Disc vor dem Laden genau zentriert wird. Sie können die Disc nach Drücken der EJECT-Taste wieder entfernen.

Laufwerksbedienung



Über die im Folgenden beschriebenen Tasten werden die laufwerksbezogenen Funktionen aktiviert. Bis auf wenige, in der Anleitung ausgewiesene Ausnahmen sind alle Funktionen über die Bedienelemente und den Infrarot-Fernbedienungsgeber aktivierbar.

EJECT-Taste





Drücken Sie zum Öffnen des Lademechanismus die EJECT-Taste  an der Gerätefront oder auf der Fernbedienung. Platzieren Sie die Disc mit der beschrifteten Seite oben. Drücken Sie die Taste anschließend noch einmal, um das Disc-Ladefach zu schließen.

Haben Sie die Disc vollständig herausgenommen, so wird bei geschlossener Lade „No Disc“ angezeigt. Befindet sich eine Disc im Laufwerk, so erscheinen die Anzahl der Titel auf der Disc und die Gesamtspielzeit der Disc in Stunden, Minuten und Sekunden.



PLAY-Taste

Nach Laden der Disc drücken Sie die PLAY-Taste , um die Wiedergabe zu starten. Während der Wiedergabe werden im Display neben dem PLAY-Symbol die Titelnummer und die abgelaufene Spieldauer angezeigt. Normalerweise wird mit der Wiedergabe des ersten Titels auf der Disc begonnen. Jedoch kann der CD-Player vor dem Drücken der PLAY-Taste  über die TRACK-Tasten oder die Zifferntasten (siehe unten) so eingestellt werden, dass die Wiedergabe mit einem anderen Titel beginnt.



STOP-Taste

Drücken Sie diese Taste einmal, um die Wiedergabe zu stoppen. Drücken Sie die PLAY-Taste , um mit der Wiedergabe dort fortzufahren, wo sie unterbrochen wurde. Drücken Sie die STOP-Taste  zweimal, wird die Disc-Wiedergabe beendet. Im Display erscheint STOP. Wird die PLAY-Taste  nach zweimaligem Drücken der STOP-Taste  gedrückt, so beginnt die Disc-Wiedergabe mit dem ersten Titel oder dem ersten Titel des gespeicherten Programms (siehe unten).

PAUSE-Taste

Drücken Sie die PAUSE-Taste , um die Wiedergabe vorübergehend zu unterbrechen. Während der Wiedergabepause dreht sich die Disc weiter und die Wiedergabe wird an der aktuellen Position fortgesetzt. Die PAUSE-Anzeige leuchtet im Display. Nach erneutem Drücken der PAUSE-Taste  bzw. nach Drücken der PLAY-Taste  wird die Wiedergabe der Disc fortgesetzt.

TRACK-Tasten (vorhergehender/nächster Titel)

Mit diesen Tasten können Titel auf der Disc ausgewählt werden. Wird die rechte TRACK-Taste  während der Wiedergabe gedrückt, springt der CDPlayer zum Anfang des nachfolgenden Titels. Durch Drücken der linken TRACK-Taste  kehrt das Gerät zum Anfang des geraden gespielten Titels zurück. Drücken Sie die linke TRACK-Taste  zweimal kurz hintereinander, so kehrt der CDPlayer zum Anfang des vorhergehenden Titels zurück. Im Display erscheint die Nummer des neuen Titels.

Diese Tasten können auch genutzt werden, um vor dem Drücken der PLAY-Taste einen Titel auszuwählen oder um Titel im PROGRAM-Modus zu speichern (siehe unten). Drücken Sie die entsprechende TRACK-Taste so oft, bis Sie den gewünschten Titel ausgewählt haben.

Im PROGRAM-Modus können Sie mit Hilfe der TRACK-Tasten von einem programmierten Titel zum nächsten springen.

Zifferntasten ④

Nur auf der Fernbedienung

Die zehn Zifferntasten (0 bis 9) auf der Fernbedienung dienen zur direkten Eingabe der Nummer eines Titels, der wiedergegeben werden soll.

Die ersten neun Titel einer Disc können durch Drücken der entsprechenden Tasten angewählt werden. Um z. B. den dritten Titel zu spielen, drücken Sie Taste 3 auf der Fernbedienung.

Beim Zugriff auf einen Titel mit einer höheren Nummer als 9, drücken Sie auf die Tasten für die Titelnummer.

HINWEIS: Diese Taste >10 wird beim CD11 nicht genutzt.

Die Nummer des ausgewählten Titels wird im Display angezeigt.

SEARCH-Tasten (Suche rückwärts/vorwärts) ⑤

Nur auf der Fernbedienung

Die SEARCH-Tasten ◀◀ / ▶▶ dienen zum Schnelldurchlauf der Disc. Drücken Sie diese Tasten einmal, so wird die Geschwindigkeit in Rückwärts- bzw. Vorwärtsrichtung verdoppelt. Durch wiederholtes Drücken wird die Geschwindigkeit auf das 4fache und das 8fache der Normalgeschwindigkeit erhöht. Nach Drücken der PLAY-Taste ▶ wird die Wiedergabe in normaler Geschwindigkeit fortgesetzt. Während die schnelle Suchfunktion aktiv ist, werden Sie High-Speed-Audio hören.

Weitere Features

Der CD11 ist sehr bedienerfreundlich. Neben den oben aufgeführten Ausstattungsmerkmalen bietet er weitere Features, wie z. B. die Möglichkeit, Titel zu programmieren, eine Disc, ein Programm oder einen Titel zu wiederholen, die Titel auf einer Disc in zufälliger Reihenfolge abzuspielen, und zwischen unterschiedlichen Zeitanzeigen zu wählen.

PROGRAM-Taste ⑥

Nur auf der Fernbedienung

Über diese mit PROG gekennzeichnete Taste können Sie bis zu 20 Titel einer Disc für die Wiedergabe in beliebiger Reihenfolge speichern und beispielsweise nacheinander Titel 5, Titel 3 und Titel 8 abspielen.

Speichervorgang:

1. Legen Sie eine Disc in das Fach Loader. Der CD11 liest den Inhalt der Disc.
2. Drücken Sie die PROGRAM-Taste auf der Fernbedienung. Die PROGRAM-Anzeige erscheint zusammen mit „PROG-01“ im Display des CD11. Das Gerät wartet nun auf die Eingabe der ersten Titelnummer.
3. Geben Sie die erste Titelnummer über die ZIFFERNTASTEN ein. Der gewählte Titel wird automatisch gespeichert. Drücken Sie erneut die PROGRAM-Taste auf der Fernbedienung und im Display erscheint die Anzeige „PROG-02“. Geben Sie alle zu speichernden Titel über die ZIFFERNTASTEN ein.

Haben Sie ein Programm gespeichert, bleibt der CD11 so lange im PROGRAM-Modus, bis Sie die Disc aus dem Loader entfernen oder die PROG-Taste 3 Sekunden lang gedrückt halten. Drücken Sie im PROGRAM-Modus die PLAY-Taste, so wird anstelle der gesamten Disc das gespeicherte Programm gespielt. Die Wiedergabe beginnt mit dem ersten gespeicherten Titel.

Ist ein Programm gespeichert, so werden die meisten Funktionen nur für die im Programm gespeicherten Titel aktiviert und nicht, wie bei der normalen Wiedergabe, für die gesamte Disc. So springt der CD-Player beispielsweise mit Drücken der rechten TRACK-Taste zum nächsten Titel des gespeicherten Programms und nicht zum nächsten Titel auf der Disc. Genauso ist es nach Drücken der REPEAT-Taste (siehe unten), wonach alle im Programm gespeicherten Titel und nicht alle Titel auf der Disc wiederholt werden.

HINWEIS: Die Zufallswiedergabe kann bei aktivierter Programmfunktion nicht genutzt werden. Zur Aktivierung des Zufallstaste muss das Gerät programmierte Wiedergabe beenden.

HINWEIS: Die Zifferntasten kann bei aktivierter Programmfunktion nicht genutzt werden.

RANDOM-Taste ⑥

Nur auf der Fernbedienung

Wird diese Taste gedrückt, schaltet der CD-Player auf Zufallswiedergabe. Sind alle Titel einmal wiedergegeben worden, hört das Gerät automatisch auf zu spielen, es sei denn, der REPEAT-Modus wurde aktiviert (siehe unten). In diesem Fall wird die Zufallswiedergabe solange fortgesetzt, bis die STOP-Taste gedrückt wird.

REPEAT-Taste ⑥

Nur auf der Fernbedienung

Durch Drücken dieser Taste haben Sie die Möglichkeit, den gerade gespielten Titel oder die gesamte Disc solange zu wiederholen, bis erneut die REPEAT-Taste oder die STOP-Taste gedrückt wird. Drücken Sie die REPEAT-Taste einmal, wiederholt der CD11 nur den gerade gespielten Titel. Drücken Sie die REPEAT-Taste ein zweites Mal, wiederholt der CD11 die gesamte Disc. Wird die REPEAT-Taste ein drittes Mal gedrückt, wird diese Funktion damit deaktiviert.

Wie oben bereits erwähnt, kann die REPEAT-Funktion mit der RANDOM-Funktion kombiniert werden.

HINWEIS: Die REPEAT-Funktion wird automatisch deaktiviert, wenn die Disc aus dem Slot-Loader geholt wurde.

TIME-Taste ⑥

Nur auf der Fernbedienung

Normalerweise zeigt der CD11 die abgelaufene Spieldauer des laufenden Titels an. Über die TIME-Taste haben Sie nun die Möglichkeit, zwei weitere Zeitanzeigen aufzurufen. Drücken Sie die TIME-Taste einmal, so wird im Display die verbleibende Spieldauer von der jeweiligen Wiedergabeposition bis zum Ende des laufenden Titels angezeigt. Wird die TIME-Taste ein zweites Mal gedrückt, erscheint die auf der gesamten Disc (oder die vom gespeicherten Programm) verbleibende Zeit. Drücken Sie die TIME-Taste ein drittes Mal, so sehen Sie im Display wiederum die abgelaufene Spieldauer des laufenden Titels.

HINWEIS: Wenn eine Disc CD-Text-Informationen über sie hat, wird durch Drücken der Play-Taste während der Wiedergabe wird zwischen Standard-Disc-Informationen und alle CD-Textdaten werden auf dem Display abwechselnd angezeigt.

RS232 12

Der CD11 kann in Automatisierungssystemen über eine RS232-Schnittstelle gesteuert werden. Anschluss bietet der RS232-Eingang an der Geräterückseite über ein Standard-DB-9-Kabel (Buchse/Stecker).

Weitere Informationen bezüglich der Anschlussmöglichkeiten, der Software und der Betriebscodes erhalten Sie bei Ihrem autorisierten Rotel-Fachhändler.

Rotel Link 13

Dieser Verstärker kann mit anderen Rotel Link-fähigen Produkten der Serie verbunden werden. So können die in das Rotel-Netzwerk eingebundenen Geräte miteinander kommunizieren und über die Rotel App gesteuert werden (steht im iTunes® Store zum Download bereit).

Weitere Tasten auf der Fernbedienung

MENU-Taste H

Nur auf der Fernbedienung

Durch Drücken der MENU-Taste können Sie das folgende Menü aufrufen:

- DISPLAY DIMMER: Dimmt die Helligkeit des Frontdisplays.
- POWER LED DIMMER: Dimmt die Helligkeit des POWER-Anzeige.

HINWEIS: Diese Einstellungen bleiben auch nach Ausschalten des CD11 dauerhaft gespeichert.

- VERSION: Anzeige der aktuellen Software-Version.
- AUTO POWER OFF: Der CD11 kann so konfiguriert werden, dass er sich automatisch ausschaltet, wenn er für eine bestimmte Zeit nicht genutzt wird. Werden innerhalb der festgelegten "Auto Power Off" Zeit wenn die CD gestoppt wird, so schaltet es automatisch in den Standby-Modus. Wenn die CD beginnt zu spielen, wird der Auto Power Off Timer wieder aktiviert. Die Werksvoreinstellung für Auto Power Off ist 20 Minuten.

Gültige Einstellungen sind: DISABLE, 20 Minuten, 30 Minuten, 60 Minuten, 90 Minuten.

- EXIT: Verlassen des Menüs.

Drücken Sie auf der Fernbedienung die Pfeiltasten nach oben/unten, um den Inhalt des Menüs zu verändern. Drücken Sie zur Eingabe der Einstellung bzw. zur Bestätigung ENT.

HINWEIS: Sie können das Menü auch ohne die Fernbedienung aufrufen. Drücken Sie dazu 5 Sekunden lang die STOP-Taste an der Gerätefront. Drücken Sie die TRACK-Tasten, um den Inhalt des Menüs zu verändern. Drücken Sie zur Eingabe der Einstellung bzw. zur Bestätigung die STOP-Taste.

DIM-Taste C

Nur auf der Fernbedienung

Durch wiederholtes Drücken der DIM-Taste können Sie die Helligkeit des Displays verändern.

HINWEIS: Die über die Taste C vorgenommenen Einstellung ist nur vorübergehend und werden nach dem Ausschalten des CD11 nicht gespeichert.

Bei Störungen

Sollte der CD11 nicht einwandfrei funktionieren, so prüfen Sie, ob die Bedienelemente richtig eingestellt sind bzw. die Verbindungen ordnungsgemäß hergestellt wurden. Ist dies nicht der Fall, so nehmen Sie die erforderlichen Änderungen vor. Spielt der CD11 trotzdem nicht einwandfrei, so untersuchen Sie die folgenden Punkte:

Die POWER-LED leuchtet nicht

Die POWER-LED und die grundlegenden Bereiche im Display-Fenster leuchten, wenn der CD11 an eine stromführende Wandsteckdose angeschlossen ist und die POWER-Taste gedrückt wird. Tun sie es nicht, prüfen Sie mit einem anderen elektrischen Verbraucher, z. B. einer Lampe, ob die Steckdose tatsächlich Strom führt. Stellen Sie sicher, dass der Strom nicht durch einen dazwischen sitzenden Schalter abgeschaltet worden ist.

Austauschen der Sicherung

Funktioniert ein anderes elektrisches Gerät, wenn es an die Steckdose angeschlossen wird, und der CD-Player nicht, so kann dies ein Hinweis darauf sein, dass die Grobsicherung im Gehäuseinnern durchgebrannt ist. Trennen Sie den CD-Player vom Netz und lassen Sie die Sicherung von Ihrem autorisierten Rotel-Fachhändler auswechseln.

Kein Ton

Prüfen Sie, ob die Kabel zwischen dem CD11 und dem Verstärker ordnungsgemäß angeschlossen sind. Stellen Sie sicher, dass der CD11 am Verstärker als Signalquelle eingestellt wurde. Vergewissern Sie sich, dass das Tape-Monitor-System des Verstärkers nicht aktiviert ist. Prüfen Sie alle Verbindungskabel zwischen dem Verstärker und den Lautsprechern.

Technische Daten

THD + Rauschen (bei 1 kHz)	0,005%
Intermodulationsverzerrung (bei 1 kHz)	0,005%
Frequenzgang ($\pm 0,5$ db)	20 - 20,000 Hz
Kanalgleichgewicht	$\pm 0,5$ dB
Phasenlinearität	$\pm 0,5$ Grad
Kanaltrennung (bei 1 kHz)	> 115 dB @ 10 kHz
Geräuschspannungsabstand (IHF A)	> 125 dB
Dynamikbereiche	> 99 dB
D/A-Wandler	Texas Instruments
Ausgangsimpedanz (analog)	470 Ohm
Digitalausgang	0,5 Volt, Spitze/Spitze
Lastimpedanz	75 Ohm
Stromversorgung	Europa: 230 V, 50 Hz
Leistungsaufnahme	15 Watts
Leistungsaufnahme (Standby)	< 0,5 Watts
BTU	40 BTU/h
Abmessungen (B x H x T)	430 x 98 x 314 mm
Höhe der Gerätefront (für Rack-Einbau)	80 mm
Nettogewicht	5,8 kgs.

Diese Bedienungsanleitung entspricht dem technischen Stand bei Drucklegung.
Änderungen in Technik und Ausstattung vorbehalten.

Rotel und das Rotel-Logo sind eingetragene Markenzeichen von The Rotel
Co., Ltd. Tokio, Japan.

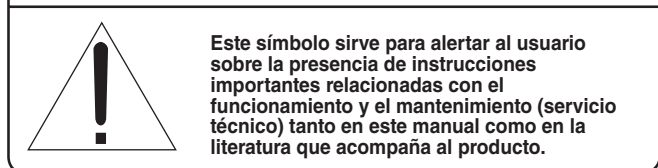
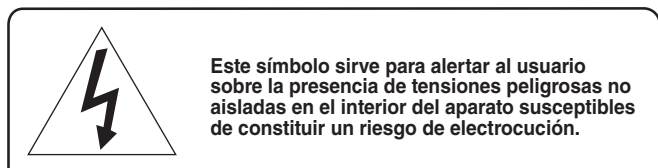

APPLICABLE FOR USA, CANADA OR WHERE APPROVED FOR THE USAGE

CAUTION: TO PREVENT ELECTRIC SHOCK, MATCH WIDE BLADE OF PLUG TO WIDE SLOT. INSERT FULLY.

ATTENTION: POUR EVITER LES CHOCS ELECTRIQUES, INTRODUIRE LA LAME LA PLUS LARGE DE LA FICHE DANS LA BORNE CORRESPONDANTE DE LA PRISE ET POUSSER JUSQU AU FOND.

This Class B digital apparatus complies with Canadian ICES-003.

Cet appareil numérique de la classe B est conforme à la norme NMB-003 du Canada.



Los productos Rotel están diseñados para satisfacer la normativa internacional en materia Restricción del Uso de Sustancias Peligrosas (RoHS) en equipos eléctricos y electrónicos y la eliminación de Residuos Procedentes de Equipos Eléctricos y Electrónicos (WEEE). El símbolo del carrito de la basura tachado indica el pleno cumplimiento de las citadas normativas y que los productos que lo incorporan deben ser reciclados o procesados debidamente en concordancia con las mismas.



Este símbolo significa que el aparato está doblemente aislado, por lo que no requiere ninguna conexión a tierra.

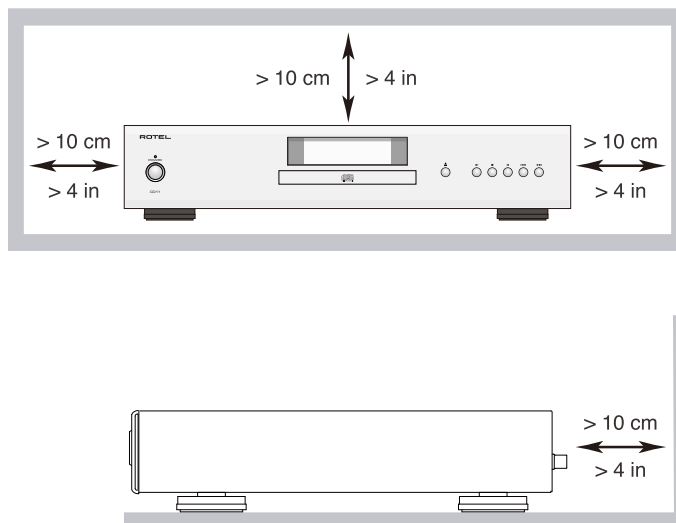

IMPORTANTE PARA PRODUCTOS LÁSER

1. PRODUCTO LASER DE CLASE 1
2. **PELIGRO:** Presencia de radiación láser visible cuando el aparato es abierto o la mecánica de transporte falla. Evite la exposición directa al haz láser.
3. **PRECAUCIÓN:** No abra la cubierta superior. En el interior del aparato no hay componentes manipulables por el usuario. Deje cualquier operación de mantenimiento para personal cualificado.

¡ADVERTENCIA!

Para reducir el riesgo de que se produzca una descarga eléctrica, un incendio, etc:

1. No retire ningún tornillo, cubierta o recinto.
2. No exponga el aparato a la humedad.
3. No toque el cable ni la clavija de alimentación con las manos mojadas.



Nota Importante

La conexión RS223 debería ser manipulada únicamente por personal autorizado.

Información Referente a la FCC

Este aparato ha sido debidamente probado y satisface los límites de funcionamiento correspondientes a un componente digital de Clase B especificados en el Apartado 15 de la Normativa FCC. Dichos límites han sido diseñados para proporcionar una protección razonable frente a interferencias en instalaciones domésticas. Este equipo genera y puede radiar energía de radiofrecuencia y en el caso de que no sea instalado y utilizado siguiendo las instrucciones suministradas por el fabricante, puede causar interferencias molestas en comunicaciones de radio o televisión.

Sin embargo, no se garantiza que la citada interferencia no pueda tener lugar en una instalación particular. Si este aparato interfiere la recepción de programas de radio o televisión, lo que puede determinarse activándolo y desactivándolo, intente corregir la interferencia aplicando una o varias de las siguientes medidas:

- Reoriente o reubique la antena de recepción (TV, radio, etc.).
- Aumente la separación entre el aparato y el sintonizador del televisor.
- Conecte el aparato a un enchufe perteneciente a un circuito eléctrico diferente del que alimenta al receptor.
- Consulte a su detallista o a un técnico en radio/TV experimentado en caso de que necesite ayuda adicional.

Precaución

Este dispositivo satisface el Apartado 15 de la Normativa FCC, estando sujeto a las siguientes condiciones: (1) Este dispositivo no debe provocar interferencias molestas y (2) este dispositivo debe aceptar cualquier interferencia que reciba, incluyendo aquellas susceptibles de influir negativamente en su funcionamiento.

NOTA: Este aparato ha sido debidamente probado y satisface los límites de funcionamiento correspondientes a un componente digital de Clase B especificados en el Apartado 15 de la Normativa FCC. Dichos límites han sido diseñados para proporcionar una protección razonable frente a interferencias en instalaciones domésticas. Este equipo genera y puede radiar energía de radiofrecuencia y en el caso de que no sea instalado y utilizado siguiendo las instrucciones suministradas por el fabricante, puede causar interferencias en comunicaciones de radio o televisión. No se garantiza que tal interferencia no pueda tener lugar en una instalación particular. Si este aparato interfiere la recepción de programas de radio o televisión, lo que puede determinarse activándolo y desactivándolo, intente corregir la interferencia aplicando una o varias de las siguientes medidas.

- Reoriente o reubique la antena de recepción.
- Aumente la separación entre el aparato y el sintonizador del televisor.
- Conecte el aparato a un enchufe perteneciente a un circuito eléctrico diferente.
- En caso de que tenga cualquier otra duda, consulte a su distribuidor autorizado de productos Rotel.

Información Importante Relacionada con la Seguridad

ADVERTENCIA: No hay componentes manipulables por el usuario en el interior del aparato. Cualquier operación de mantenimiento debe ser llevada a cabo por personal cualificado.

ADVERTENCIA: Para reducir el riesgo de incendio o descarga eléctrica, no exponga el aparato al agua o la humedad. No permita que ningún objeto extraño penetre en el interior del aparato. Si el aparato está expuesto a la humedad o algún objeto extraño penetra en su interior, desconecte inmediatamente el cable de alimentación de la red eléctrica. En caso de que fuera necesario, envíe el aparato a un especialista cualificado para su inspección y posterior reparación.

Lea todas las instrucciones del presente manual.

Conserve este manual.

Tenga siempre en mente las advertencias.

Siga escrupulosamente todas las instrucciones relacionadas con el funcionamiento del mismo.

No utilice este aparato cerca del agua.

Limpie el exterior del aparato únicamente con una gamuza seca o un aspirador.

No coloque nunca el aparato en una cama, un sofá, una alfombra o una superficie similar susceptible de bloquear las ranuras de ventilación. Si el aparato está ubicado en la estantería de una librería o un mueble, debe haber suficiente espacio a su alrededor y ventilación en el mueble para permitir una refrigeración adecuada.

Mantenga al aparato alejado de radiadores, estufas, cocinas o de cualquier otra instalación que produzca calor.

Una clavija polarizada incluye dos patillas, una de ellas más ancha que la otra. Una clavija con toma de tierra incluye dos patillas más una tercera para la conexión de masa. Esta configuración está pensada para su seguridad. No intente desactivar los terminales destinados a la conexión a tierra o polarización. Si la clavija suministrada no se adapta a su toma de corriente, le rogamos que consulte a un técnico especializado para que sustituya la toma obsoleta por una de última generación.

No coloque el cable de alimentación en lugares en que pueda ser aplastado, perforado, doblado en ángulos críticos, expuesto al calor o dañado de algún modo. Preste particular atención al punto de unión entre el cable y la toma de corriente y también a la ubicación de esta última en el panel posterior del aparato.

Utilice únicamente accesorios especificados por el fabricante.

Utilice el aparato únicamente con una carretilla, un soporte, un mueble o un sistema de estantes suficientemente fuerte como para sostener el aparato. Tenga cuidado cuando mueva el aparato junto con el mueble o pie que lo soporte ya que en caso de caída podría lastimarse daños en el aparato.



El cable de alimentación debería desconectarse de la red eléctrica cuando el aparato no vaya a ser utilizado durante un largo período de tiempo.

Deje inmediatamente de utilizar el aparato y envíelo a un servicio técnico cualificado para su inspección/reparación si: el cable de alimentación o alguna clavija del mismo ha sido dañado; han caído objetos o se ha derramado líquido en el interior del aparato; el aparato ha sido expuesto a la lluvia; el aparato muestra signos de funcionamiento inadecuado; el aparato ha sido golpeado o dañado de algún modo.

El aparato se debe utilizar en el clima no tropical.

Debería dejar unos 10 centímetros de espacio libre alrededor del aparato.

ADVERTENCIA: El conector del cable de alimentación del panel posterior hace las veces de dispositivo de desconexión de la red eléctrica. El aparato debe ubicarse en una área abierta que permita acceder fácilmente a dicho conector.

El aparato debe ser conectado únicamente a una fuente de alimentación del tipo y tensión especificados en su panel posterior (230 V/50 Hz para la CE y 120 V/60 Hz para EE.UU.).

Conecte el aparato a una toma de corriente eléctrica únicamente a través del cable de alimentación de dos clavijas polarizado que se suministra de serie o un equivalente exacto del mismo. No modifique de ningún modo dicho cable. No utilice cables de extensión.

La clavija principal del cable de alimentación permite desconectar por completo el aparato. En consecuencia, para desconectar completamente el aparato de la red eléctrica la clavija principal del cable de alimentación debería ser retirada de la toma correspondiente y el aparato. Esta es la única manera de eliminar por completo la red eléctrica de la aparato.

Las pilas del mando a distancia no deben exponerse a calor excesivo, léase luz solar directa, fuego y cosas por el estilo. Las baterías deben reciclarse o desecharse de acuerdo con las directrices estatales y locales.

Contenido

Figura 1: Controles y Conexiones	4
Figura 2: Mando a Distancia RR-D99	5
Figura 3: Conexiones	6
Notas Importantes	7
Información Importante Relacionada con la Seguridad	31
Acerca de Rotel	32
Acerca del CD11	33
Para Empezar	33
Algunas Precauciones	33
Colocación	33
Identificación de los Controles	33
Alimentación y Control	33
Toma de Corriente Eléctrica ^[15]	33
Conmutador ^[1] A e Indicador Luminoso ^[2] de Puesta en Marcha	34
Conexión para Señal de Disparo de 12V ^[14]	34
Conexiones de Salida	34
Salidas Analógicas ^[10]	34
Salida Digital ^[11]	34
FUNCIONAMIENTO	34
Mando a Distancia por Infrarrojos	34
Visualizador de Funciones ^[4]	34
Mecanismo de Transporte del Disco ^[3]	34
Botones de Control del Sistema de Transporte	35
Botón EJECT ^[5] E	35
Botón PLAY ^[6] E	35
Botón STOP ^[7] E	35
Botón PAUSE ^[8] E	35
Botones TRACK ^[9] ①	35
Botones DIRECT ACCESS ^[10] D	35
Botones SEARCH ^[11] F	35
Funciones y Prestaciones Adicionales	35
Botón PROGRAM ^[12] G	35
Botón RANDOM ^[13] G	36
Botón REPEAT ^[14] G	36
Botón TIME ^[15] G	36
RS232 ^[12]	36
Rotel Link ^[13]	36
Botones para Control a Distancia Avanzado	36
Botón MENU ^[16] H	36
Botón DIM ^[17] C	37
Problemas y Posibles Soluciones	37
El Indicador Luminoso de Puesta en Marcha No Se Activa	37
Sustitución del Fusible	37
NO HAY SONIDO	37
Características Técnicas	37

Acerca de Rotel

Nuestra historia empezó hace más de 50 años. A lo largo de todas estas décadas, hemos recibido cientos de premios por nuestros productos y satisfecho centenares de miles de clientes que se toman muy en serio, al igual que usted, sus momentos de ocio.

Rotel fue fundada por una familia cuyo entusiasta interés por la música le condujo a diseñar y construir componentes de Alta Fidelidad sin ningún tipo de compromiso. Esta pasión ha permanecido inalterada durante todo este tiempo, hasta el punto de que el objetivo de los fundadores de la compañía -proporcionar productos de la máxima calidad a melómanos y audiófilos independientemente de cuales sean sus posibilidades económicas- es compartido por todos sus empleados.

Los ingenieros de Rotel trabajan como un equipo compacto, escuchando y llevando a cabo el ajuste fino de cada nuevo producto hasta que satisface de manera exacta los estándares de calidad musical para los que fue diseñado. Para lograrlo, disponen de la máxima libertad para escoger los mejores componentes allí donde se encuentren. Le sorprenderá agradablemente encontrar exquisitos condensadores procedentes del Reino Unido y Alemania o semiconductores de Japón o Estados Unidos, mientras que los transformadores de potencia toroidales son construidos en la propia factoría de Rotel.

Todos nosotros nos preocupamos por nuestro entorno. Y a medida que se producen y posteriormente desechan más y más aparatos electrónicos, para un fabricante resulta especialmente importante hacer todo lo que le sea posible para poner a punto productos que tengan un impacto negativo mínimo en los vertederos y las capas freáticas.

En Rotel estamos orgullosos de contribuir con nuestra parte. Hemos reducido el contenido en plomo de nuestros componentes electrónicos utilizando una soldadura RoHS especial. Nuestros ingenieros se esfuerzan continuamente por mejorar la eficiencia de las fuentes de alimentación sin comprometer la calidad. Así, en el modo de espera -"standby"- los productos Rotel utilizan una cantidad de energía mínima con el fin de satisfacer las exigencias globales en materia de Consumo de Energía en Standby.

La factoría de Rotel también aporta su granito de arena para cuidar el medio ambiente mediante la aplicación de mejoras constantes en los métodos de ensamblaje de los productos con el fin de conseguir unos procesos de fabricación más limpios y "verdes".

Le agradecemos que haya adquirido este producto. Estamos seguros de que le proporcionará largos años de disfrute en la escucha de sus grabaciones musicales favoritas.

Acerca del CD11

Dicho de un modo simple, el CD11 está diseñado para hacer una sola cosa: proporcionar el sonido más refinado y detallado a partir del disco cuya reproducción le sea confiada. El CD11 reproducirá fielmente lo que esté grabado en el disco. Mientras el CD11 estaba siendo desarrollado, el equipo responsable de su diseño fue mucho más allá de las características técnicas medibles. Paneles de escucha altamente cualificados invirtieron cientos de horas afinando las prestaciones sonoras del aparato, eligiendo los componentes que producían el mejor sonido y por tanto capaces de "liberar la emoción de la música". Sea cual sea el contenido que el artista y los ingenieros de grabación pongan en el disco, el CD11 lo reproducirá sin mácula.

Dicho lo anterior, el CD11 alberga elementos de hardware bastante impresionantes. La conversión de digital a analógico utiliza un DAC estéreo de altas prestaciones Texas Instruments de 24 bits y 192 kHz específicamente diseñado para aplicaciones de audio. Combinado con el exclusivo Concepto de Diseño Equilibrado de Rotel, todo ello permite al CD11 garantizar el más alto nivel de prestaciones en audio exigible. Utilizado en el contexto de un sistema de reproducción musical de alta calidad, su reproductor de discos compactos Rotel le permitirá disfrutar durante largos años sus grabaciones favoritas.

Para Empezar

Algunas Precauciones

ADVERTENCIA: Para evitar que se puedan producir daños en su equipo, desconecte TODOS los componentes del mismo cuando conecte o desconecte las cajas acústicas o cualquier otro elemento del mismo. No vuelva a poner en marcha el equipo hasta que esté seguro de que todas las conexiones hayan sido correctamente ejecutadas.

Le rogamos que lea cuidadosamente el presente manual de instrucciones. Además de las instrucciones básicas de instalación y puesta a punto del CD11, incluye información de gran valor sobre las diferentes configuraciones que permite el aparato, así como información general que le ayudará a optimizar las prestaciones de su sistema. Le rogamos que contacte con su distribuidor Rotel autorizado para cualquier duda o consulta que se le pueda plantear. No le quepa la menor duda de que todos sus comentarios y observaciones serán tenidos en cuenta.

Guarde el embalaje del CD11 y todo el material en él contenido para un posible uso futuro del mismo. El embalaje o transporte del CD11 en condiciones diferentes de las originales puede provocar serios daños en el aparato no cubiertos por la garantía.

Rellene y envíe –en caso de que esté incluida en la caja del embalaje- la tarjeta de garantía suministrada junto con el CD11. Asimismo, asegúrese de mantener en su poder la factura de compra puesto que es la mejor manera de que usted se acuerde de la fecha de compra, un dato esencial en caso de que necesitara asistencia técnica durante el período de garantía.

Colocación

Utilice el sentido común cuando coloque el CD11 en un mueble o lo sitúe encima o debajo de otros componentes de su equipo. Asegúrese de que la estantería o el mueble utilizado pueda soportar perfectamente el peso del aparato. No coloque componentes de peso elevado encima del CD11. Evite colocar el aparato en lugares en los que pueda estar sometido a un calor excesivo, como por ejemplo la parte superior de un amplificador de potencia de gran tamaño o cerca de un radiador de calefacción. Para obtener los mejores resultados posibles, evite colocar el CD11 en lugares en los que pueda ser afectado por vibraciones de origen mecanoacústico, como por ejemplo cerca de una caja acústica.

Identificación de los Controles

Este manual contiene ilustraciones de los paneles frontal y posterior del CD11, así como del mando a distancia RR-D99. Cada objeto de dichas ilustraciones se identifica con un código encerrado en una caja. A lo largo del presente manual, los distintos objetos (funciones, tomas de conexión) a los que se hace referencia en el texto son identificados por el correspondiente código. Así, los objetos correspondientes a los paneles frontales y posterior se identifican con un código numérico, por ejemplo 1. Por su parte, los objetos correspondientes al mando a distancia se identifican con un código alfabético, como por ejemplo A.

Alimentación y Control

Toma de Corriente Eléctrica 15

Su CD11 está configurado en fábrica para que trabaje con la tensión de red correcta que corresponda al país en el que ha sido comprado (120 ó 230 voltios de corriente alterna). Dicha configuración está indicada en un receso del panel posterior del aparato.

NOTA: En caso de que tuviese que trasladar su CD11 a otro país, es posible reconfigurarlo para que pueda trabajar con tensiones de red diferentes de la establecida en fábrica. No intente llevar a cabo esta conversión por su cuenta. El acceso al interior del CD11 le expone a tensiones peligrosas. Para cualquier información al respecto, le rogamos que contacte con personal cualificado o llame al departamento de asistencia técnica postventa de Rotel.



NOTA: Algunos productos están destinados a ser vendidos en más de un país, por lo que se suministran de serie con más de un cable de alimentación. En consecuencia, le rogamos que utilice únicamente el cable apropiado para su país/región.

CD11 debe conectarse directamente a una toma de corriente polarizada utilizando el cable suministrado u otro cable compatible con alta corriente, según lo recomendado por su distribuidor autorizado Rotel. No utilice ningún cable de extensión.

Asegúrese de que el interruptor de puesta en marcha del panel frontal del CD11 esté desactivado (posición "hacia fuera"). A continuación, conecte uno de los extremos del cable de alimentación suministrado de serie al receptáculo correspondiente situado en su panel posterior y el otro a una toma de corriente eléctrica.

Si va a estar fuera de su casa durante un largo período de tiempo -por ejemplo las vacaciones de verano- le recomendamos, como precaución básica, que desconecte su lector de discos compactos (así como el resto de componentes de audio y vídeo de su equipo) de la red eléctrica.

Conmutador e Indicador Luminoso de Puesta en Marcha

Pulse el Conmutador de Puesta en Marcha  del panel frontal para activar el aparato. El Indicador Luminoso Power  se activará para confirmarlo. Pulse de nuevo el Conmutador de Puesta en Marcha para desactivar el aparato.

Cuando el conmutador de puesta en marcha está en la posición ON, pueden utilizarse los botones ON y OFF del mando a distancia para activar/ desactivar el CD11. En el modo de Espera ("Standby"), el indicador luminoso se vuelve rojo pero el visualizador de funciones se desactiva.

NOTA: Si va a utilizar una toma de corriente conmutada para activar y desactivar su lector de discos compactos, debería dejar el conmutador de puesta en marcha permanentemente activado (posición "ON", es decir "hacia dentro"). De este modo, cada vez que el aparato reciba energía eléctrica se situará en su modo plenamente activo.

Conexión para Señal de Disparo de 12V

El CD11 puede ser activado por una señal de disparo de 12 voltios continuos procedente de un amplificador integrado o un preamplificador Rotel. La entrada para señal de disparo acepta cualquier señal de control (tanto continua como alterna) de valor comprendido entre 3 y 30 voltios. Cuando se tenga conectado un cable a dicha entrada y esté presente una señal de disparo, el CD11 se activará. Cuando se interrumpa la señal de disparo, el aparato se situará en el modo de espera. En este caso, el indicador luminoso del panel frontal se vuelve rojo pero el visualizador de funciones estará apagado y el aparato no funcionará.

NOTA: Cuando utilice la función de activación por señal de disparo de 12V, deje el botón POWER en la posición ON.

NOTA: Si en su equipo hay otros modelos de Rotel equipados con el Rotel Link, le rogamos que utilice dicho enlace para activarlos o desactivarlos. No conecte simultáneamente el Rotel Link y cables para señal de disparo de 12 V, ya que las funciones de puesta en marcha/desconexión de dicha señal anularán las del Rotel Link.

Conexiones de Salida

El CD11 le permite escoger dos tipos diferentes de conexiones de salida, una para la señal analógica procedente de los circuitos de conversión D/A internos para utilizar conjuntamente con componentes de audio analógicos convencionales y una digital coaxial que suministra una señal de datos digitales no procesada para su empleo con convertidores D/A o procesadores digitales de audio externos.

NOTA: Para evitar que se produzcan ruidos intensos susceptibles de dañar sus cajas acústicas, asegúrese de que su todos los componentes de su equipo estén desactivados cuando realice cualquier conexión de señal.

Salidas Analógicas

Ver Figura 3

Un par de conectores RCA estándar permiten enviar una señal de salida analógica desde el CD11 a las correspondientes entradas de un preamplificador, amplificador integrado o receptor.

Seleccione cables de interconexión de alta calidad. Conecte el canal de salida izquierdo del CD11 a la correspondiente entrada de fuente del canal izquierdo del preamplificador, receptor o amplificador integrado y repita la operación con el canal derecho.

Salida Digital

Ver Figura 3

Si está utilizando el CD11 con un convertidor D/A externo u otro procesador digital, necesitará disponer de una señal de datos digitales no procesada (es decir que no haya pasado por los circuitos de conversión D/A del aparato) procedente del CD11. Esta señal es suministrada por la toma de salida digital situada en el panel posterior del CD11. Con ayuda de un cable digital coaxial estándar de 75 ohmios de impedancia característica, conecte la salida digital del CD11 al conector digital de entrada correspondiente del convertidor D/A externo.

FUNCIONAMIENTO

El CD11 puede ser gobernado indistintamente utilizando los botones y teclas de su panel frontal o desde los equivalentes de los mismos situados en el mando a distancia suministrado de serie. Las instrucciones específicas para el uso de cada uno de estos controles se detallan a continuación. La mayoría de teclas y botones están duplicados en el panel frontal y el mando a distancia por infrarrojos. Hay, sin embargo, unas pocas excepciones en las que los controles están únicamente disponibles en uno u otro. Dichas excepciones se observan en las instrucciones pertinentes.

Mando a Distancia por Infrarrojos

Antes de utilizar el mando a distancia por infrarrojos, es necesario instalar dos pilas de tipo "UM-4/AAA" (suministradas de serie). Retire la cubierta de plástico situada en la parte posterior del mando a distancia por infrarrojos, instale las pilas (observando siempre que se respeten las indicaciones de polaridad) y vuelva a colocar la cubierta.

Visualizador de Funciones

Un visualizador de funciones iluminado situado en el panel frontal del CD11 proporciona información útil sobre el estado del aparato, así como sobre la activación de funciones especiales y sobre los tiempos y pistas del disco que esté siendo reproducido. Cada una de estas indicaciones es descrita en las instrucciones de funcionamiento detalladas que siguen.

2 ▶ 0:00:06
Tracks: 12 ■ 0:44:34

Mecanismo de Transporte del Disco

Una mecanismo de transporte gobernada por un motor ubicada en la parte central del CD11 acepta un disco compacto. Pulse el botón "eject" y coloque el disco compacto en el mecanismo de transporte con la cara de la etiqueta hacia arriba asegurándose de que el mismo está perfectamente centrado antes de cargarlo. El disco puede ser expulsado pulsando el botón "eject" tal y como se explica a continuación.

Botones de Control del Sistema de Transporte

Estos botones permiten acceder a las funciones de control básicas del mecanismo de transporte del disco. Excepto en el caso de que se indique lo contrario, todas las funciones están disponibles tanto en el panel frontal del CD11 como en el mando a distancia.

Botón EJECT





Para abrir el mecanismo de transporte, pulse el botón EJECT . Coloque el disco compacto en el mecanismo de transporte con la cara de la etiqueta hacia arriba. Para cerrar la transporte pulse el botón de nuevo.

Una vez que el disco haya sido expulsado por completo, el Visualizador de Funciones mostrará "No Disc". Cuando se haya cargado un disco, el Visualizador de Funciones indicará el número de pistas de dicho disco y la duración total del mismo en horas, minutos y segundos.



Botón PLAY

Pulse el botón PLAY  para iniciar la reproducción de un disco. El número de la pista que esté siendo reproducida y el tiempo transcurrido serán mostrados en el visualizador de funciones junto con el indicador PLAY. Por regla general, la reproducción del disco se iniciará en la primera pista del mismo. Sin embargo, usted puede seleccionar una pista diferente utilizando los botones TRACK o los botones DIRECT ACCESS (ver más adelante) antes de pulsar PLAY para proceder a la reproducción de la misma.



Botón STOP

Pulse el botón STOP  una sola vez para detener la lectura del disco que esté siendo reproducido. Pulse el botón PLAY  para reiniciar la lectura del disco en el punto en que fue interrumpida. Si pulsa dos veces el botón STOP , la reproducción del disco se detendrá, el visualizador de funciones mostrará STOP. Cuando se pulse el botón PLAY  después de haber pulsado dos veces el botón STOP , el disco empezará a ser reproducido desde la primera pista o la primera pista del programa (ver más adelante).

Botón PAUSE

Este botón  se utiliza para suspender temporalmente la lectura de un disco. El disco continúa dando vueltas y la lectura del mismo puede reanudarse desde la posición en que se esté en ese momento. El indicador luminoso PAUSE del Visualizador de Funciones se activará. Para reanudar la lectura del disco, pulse de nuevo el botón PAUSE  o el botón PLAY .

Botones TRACK

Estos botones se utilizan para seleccionar pistas del disco. Cuando se está reproduciendo un disco, la pulsación del botón TRACK  de la derecha desplaza el cabezal de lectura hasta el principio de la siguiente pista. La pulsación del botón TRACK  hace que el cabezal de lectura se sitúe en el inicio de la pista que se está leyendo. Pulsando TRACK  dos veces seguidas rápidamente se desplaza el cabezal de lectura al principio de la pista anterior. El nuevo número de pista aparecerá en el Visualizador de Funciones.

Estos botones también son utilizados para seleccionar una pista antes de pulsar el botón PLAY  o durante la memorización de pistas para el modo de lectura programada (ver más adelante). Estas selecciones son efectuadas pulsando de manera continuada los botones TRACK hasta que se alcance la pista deseada.

En el modo de lectura programada (PROGRAM), los botones TRACK permiten avanzar o retroceder hacia la pista siguiente en la lista de temas seleccionados almacenada en la memoria del CD11.

Botones DIRECT ACCESS

Sólo desde el Mando a Distancia

Estos diez botones numéricos (señalizados como 0 a 9) son utilizados para acceder directamente a una pista desde el mando a distancia por infrarrojos en vez de saltar a través de las diferentes pistas con ayuda de los botones TRACK.

Pueden seleccionarse las primeras nueve pistas de un disco pulsando el correspondiente botón. Por ejemplo, para reproducir la pista número 3 basta con pulsar el botón 3 del mando a distancia.



Para seleccionar una pista cuyo número sea mayor de 9, pulse el número de dicha pista.

NOTA: Este botón >10 no es utilizado con el CD11.

El número de la pista seleccionada aparecerá en el área numérica principal situada en el centro del Visualizador de Funciones.

Botones SEARCH

Sólo desde el Mando a Distancia

Estos botones  /  permiten avanzar o retroceder a través del disco que está siendo reproducido. Una pulsación de estos botones hará que se avance o retroceda en el disco a una velocidad 2 veces superior a la normal. La pulsación repetida de dichos botones hará que se avance o retroceda a una velocidad 4 y 8 veces la normal. La pulsación del botón PLAY hará que el aparato regrese a la velocidad normal. Mientras que la función de búsqueda rápida está activa, usted oírá sonido reproducido a alta velocidad.

Funciones y Prestaciones Adicionales

Estas cómodas funciones y prestaciones añaden funcionalidad extra al CD11, incluyéndose entre las mismas la capacidad de memorizar un determinado número de pistas a reproducir, de repetir un disco, pista o programa hasta el infinito, de reproducir las pistas de un disco en orden aleatorio, y de seleccionar uno de los distintos modos de visualización de tiempo disponibles.

Botón PROGRAM

Sólo desde el Mando a Distancia

Este botón, designado por PROG, le permite memorizar hasta 20 pistas del disco que se esté reproduciendo para su lectura en un orden específico. Por ejemplo, usted podría preparar al CD11 para reproducir la pista 5 seguida de la 3 y la 8. Los programas solo pueden ser memorizados desde el mando a distancia.

Para crear un programa:

1. Coloque el disco compacto en el mecanismo de transporte. El CD11 leerá el contenido de dicho disco.
2. Pulse el botón PROG del mando a distancia. El indicador luminoso PROGRAM del Visualizador de Funciones se activará junto con "PROG-01" para confirmar que el aparato está esperando que se introduzca la primera pista a memorizar.
3. Introduzca el primer número de pista utilizando los botones DIRECT ACCESS. Su selección será automáticamente memorizada. Pulse el botón PROG de nuevo y el indicador del Visualizador de Funciones

cambiará a "PROG-02". A continuación, introduzca el resto de pistas con ayuda de los botones DIRECT ACCESS.

Una vez que haya memorizado una lista de temas a reproducir, el CD11 permanecerá en el modo PROGRAM hasta que usted expulse el disco o pulse el botón PROG durante 3 segundos. Si usted pulsa el botón PLAY, se reproducirá el programa memorizado en vez de la totalidad del disco, iniciándose la lectura en la primera pista de la lista memorizada.

Cuando se haya memorizado un programa, la mayoría de funciones que en condiciones normales afectarían a la totalidad del disco actuarán únicamente sobre el programa en cuestión. Por ejemplo, los botones TRACK permitirán avanzar hacia la pista siguiente del programa memorizado y no a la siguiente pista de dicho disco. Del mismo modo, el botón REPEAT (ver más adelante) hará que se reproduzca de manera continua el programa memorizado en vez de la totalidad del disco.

NOTA: Cuando se utilice la función de Reproducción Programada, la función de Reproducción Aleatoria no estará operativa. Para activar el botón Random la unidad debe salir de la reproducción de programa.

NOTA: Cuando se utilice la función de Reproducción Programada, los botones TRACK no estará operativa.

Botón RANDOM

Sólo desde el Mando a Distancia

Este botón permite que el lector de discos compactos lea la totalidad de las pistas de un determinado disco en orden aleatorio. Una vez que todas las pistas hayan sido leídas una sola vez, el disco se detendrá a menos de que haya sido activada el botón REPEAT (ver más adelante), en cuyo caso la lectura aleatoria proseguirá hasta que se pulse el botón STOP.

Botón REPEAT

Sólo desde el Mando a Distancia

Este botón le permite repetir la pista o la totalidad del disco que esté siendo reproducido hasta que la misma se desactive o se pulse el botón STOP. El botón REPEAT salta secuencialmente entre las opciones disponibles. Púlselo una sola vez y el CD11 repetirá la pista que esté siendo reproducida en ese momento. Púlselo una segunda vez y el CD11 repetirá la totalidad del disco. Pulse el botón una tercera vez para cancelar la función REPEAT.

Tal y como se indica en líneas anteriores, la función REPEAT puede utilizarse conjuntamente con la función de reproducción aleatoria (RANDOM).

NOTA: La función REPEAT se cancela automáticamente cuando el disco es expulsado.

Botón TIME

Sólo desde el Mando a Distancia

Normalmente, el CD11 muestra el tiempo transcurrido de la pista que se está leyendo. El botón TIME le permite saltar entre dos visualizaciones de tiempo alternativas. La pulsación de dicho botón una sola vez permite visualizar el tiempo restante de la pista que se esté reproduciendo, que es mostrado en sentido decreciente a medida que la misma se va leyendo. La pulsación del botón una segunda vez permite visualizar el tiempo restante de la totalidad del disco (o del programa memorizado). La pulsación del botón una tercera vez permite regresar a la visualización estándar del tiempo transcurrido.

NOTA: Si un disco tiene información de texto de CD en ella, al pulsar el botón de reproducción durante la reproducción alternará entre la información de disco estándar y los datos de CD de texto que se muestra en la pantalla.

RS232

El CD11 puede ser controlado vía RS232 para su integración en sistemas de domótica. La entrada RS232 acepta un cable DB-9 Macho-Hembra estándar.

Para más información sobre las conexiones, el software y los códigos de funcionamiento para controlar el CD11 desde un ordenador, le rogamos que contacte.

Rotel Link

Esta mini-toma para conectores estereofónicos de 3'5 mm (designada por ROTEL LINK IN) puede conectarse opcionalmente para enlazar en red productos compatibles equipados con conexiones ROTAL LINK OUT. Esto permite a dichos componentes Rotel comunicarse entre sí y ser controlados por la Rotel App (disponible para su descarga en la iTunes® store).

Botones para Control a Distancia Avanzado

Botón MENU

Sólo desde el Mando a Distancia.

Pulsando el botón MENU, usted puede entrar en el siguiente menú de configuración:

- DISPLAY DIMMER ("ATENUAR DEL VISUALIZADOR"): Cambia el nivel de brillo del visualizador de funciones.
- POWER LED DIMMER ("ATENUAR DEL INDICADOR LUMINOSO"): Cambia el nivel de brillo del indicador luminoso de funciones.

NOTA: Estos ajustes se guarda permanentemente incluso una vez que el CD11 ha sido desactivado.

- VERSION: Muestra la versión del software cargada en el aparato.
- AUTO POWER OFF/"Desactivación Automática": El CD11 puede configurarse para que se apague automáticamente si no es utilizado durante un período de tiempo determinado. En consecuencia, si el CD se detiene durante del intervalo de tiempo especificado en el temporizador "Auto Power Off", el aparato se situará automáticamente en el MODO DE ESPERA ("STANDBY"). El temporizador "Auto Power Off" se reiniciará si el CD comienza a reproducirse. El ajuste por defecto para "Auto Power Off" es 20 mins.

Los ajustes disponibles son DISABLE, 20 mins, 30 mins, 60 mins y 90 mins.

- EXIT ("SALIR"): Permite salir del menú SETUP.

Desde el mando a distancia, pulse los botones UP/DOWN para cambiar los contenidos del menú y pulse ENT para introducir un determinado ajuste o confirmarlo.

NOTA: Usted también puede acceder al menú sin necesidad de utilizar el mando a distancia. Pulse durante 5 segundos el botón STOP del panel frontal. A continuación pulse los botones TRACK para cambiar los contenidos del menú y pulse STOP para introducir un determinado ajuste o confirmarlo.

Botón DIM ©

Sólo desde el Mando a Distancia.

Pulse el botón DIM para cambiar de manera secuencial el brillo del visualizador de funciones.

NOTA: El ajuste realizado con los botones © sólo es temporal y por lo tanto no se guarda cuando el aparato es desactivado.

Problemas y Posibles Soluciones

La mayoría de dificultades que suelen producirse en los sistemas de audio son el resultado de conexiones realizadas incorrectamente o ajustes inapropiados. En caso de que usted se encuentre con algún problema, aisle en primer lugar el área afectada, compruebe los ajustes de control realizados, determine la causa del fallo y haga los cambios necesarios. Si se ve incapaz de hacer funcionar de nuevo el CD11, considere las sugerencias que le damos para las siguientes condiciones:

El Indicador Luminoso de Puesta en Marcha No Se Activa

El indicador luminoso de puesta en marcha y los parámetros básicos del Visualizador de Funciones deberían activarse en el momento de conectar el CD11 a una toma de corriente eléctrica y pulsar el botón POWER. Si no es así, compruebe dicha toma con otro dispositivo eléctrico, como por ejemplo una bombilla, y asegúrese de que la misma no esté controlada por un conmutador situado en su posición off.

Sustitución del Fusible

En el caso de que otro dispositivo eléctrico conectado a la toma anterior funcione correctamente pero el indicador luminoso de puesta en marcha y el Visualizador de Funciones del CD11 sigan sin activarse cuando este último esté conectado a dicha toma, significa que es muy posible que el fusible de protección interno del aparato se haya fundido. Si usted cree que ha sucedido esto, contacte con su distribuidor Rotel autorizado para que le proporcione un nuevo fusible y se lo instale adecuadamente.

NO HAY SONIDO

Compruebe los cables que unen el CD11 al amplificador integrado o preamplificador y verifique que estén conectados adecuadamente. Asegúrese de que se haya seleccionado la entrada correcta en el amplificador integrado o preamplificador. Compruebe asimismo el cableado entre el amplificador integrado o etapa de potencia y las cajas acústicas.

Características Técnicas

Distorsión Armónica Total + Ruid	0.005% a 1 kHz
Distorsión por Intermodulación	0.005% a 1 kHz
Respuesta en Frecuenciae ($\pm 0'5$ dB)	20 - 20,000 Hz
Balance entre Canales	$\pm 0'5$ dB
Linealidad de la Fase	$\pm 0'5^\circ$
Separación entre Canales	> 115 dB a 10 kHz
Relación Señal/Ruido (ponderación A)	> 125 dB
Gama Dinámica	> 99 dB
Convertidores D/A	Texas Instruments
Impedancia de la Salida Analógica	470 Ohms
Nivel de la Salida Digital	0'5 voltios de pico a pico
Nivel de la Salida Digital	75 ohmios
Alimentación	
Europa	230 V CA/50 Hz
EE.UU.	120 V CA/60 Hz
Consumo	15 vatios
Consumo en Standby	< 0.5 vatios
BTU	40 BTU/h
Dimensiones (An x Al x Pj)	430 x 98 x 314 mm.
Altura del Panel Frontal	80 mm
Peso Neto	5'8 kg

Todas estas especificaciones son correctas en el momento de la impresión del presente manual de instrucciones. Rotel se reserva el derecho a realizar modificaciones en las mismas sin previo aviso.

Rotel y el logotipo Rotel HiFi son marcas registradas de The Rotel Co., Ltd., Tokio, Japón.



CAUTION

RISK OF ELECTRIC SHOCK
DO NOT OPEN



WARNING : SHOCK HAZARD-DO NOT OPEN
AVIS: RISQUE DE CHOC ÉLECTRIQUE-NE PAS OUVRIR

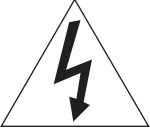

Dit symbool waarschuwt de gebruiker voor de aanwezigheid van ongeïsoleerde gevaarlijke spanning binnenin het apparaat dat een risico op elektrische schokken met zich meebrengt.



Dit symbool attendeert de gebruiker op belangrijke bedienings- en onderhoudsaanwijzingen in deze handleiding en in de productdocumentatie.

APPLICABLE FOR USA, CANADA OR WHERE APPROVED FOR THE USAGE

CAUTION: TO PREVENT ELECTRIC SHOCK, MATCH WIDE BLADE OF PLUG TO WIDE SLOT. INSERT FULLY.

ATTENTION: POUR ÉVITER LES CHOCS ÉLECTRIQUES, INTRODUIRE LA LAME LA PLUS LARGE DE LA FICHE DANS LA BORNE CORRESPONDANTE DE LA PRISE ET POUSSER JUSQU'AU FOND.

This Class B digital apparatus complies with Canadian ICES-003.

Cet appareil numérique de la classe B est conforme à la norme NMB-003 du Canada.



Producten van Rotel voldoen aan de BGS-richtlijn inzake beperking van het gebruik van bepaalde gevaarlijke stoffen in elektrische en elektronische apparatuur en aan de AEEA-richtlijn betreffende afgedankte elektrische en elektronische apparatuur. Het symbool van een vuilnisbak met een kruis erdoorheen geeft aan dat aan deze richtlijnen wordt voldaan en dat de producten op de juiste wijze gerecycled of verwerkt moeten worden conform deze richtlijnen.



Dit symbool geeft aan dat dit apparaat dubbel geïsoleerd is. Een aardeaansluiting is niet nodig.

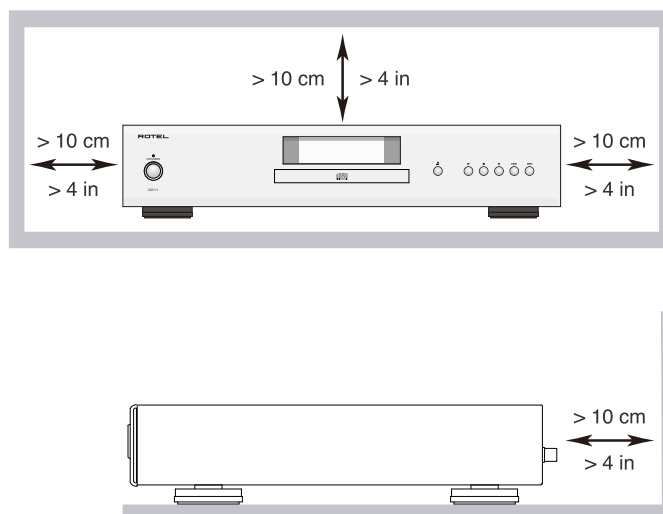

Belangrijke informatie bij laserproducten

1. **KLASSE 1 LASERPRODUCT**
2. **GEVAARLIJK:** Zichtbare straling van de laser wanneer de speler geopend is of wanneer de afdichting niet goed functioneert. Voorkom dus directe blootstelling aan de laserstraal.
3. **WAARSCHUWING:** Laat de speler dus te allen tijde gesloten. Er bevinden zich in de speler geen onderdelen, die verondersteld worden door de gebruiker gerepareerd te worden, laat dus al het servicewerk over aan een gekwalificeerde reparateur.

ALGEMENE WAARSCHUWING!

Om het risico op elektrische schokken, brand enz. te voorkomen:

1. Verwijder geen schroeven, de afdekkap of de behuizing.
2. Stel het apparaat niet bloot aan water of vocht.
3. Raak het netsnoer en de stekkers niet aan met natte handen.



Opmerking

Voor het gebruik van RS232 kunt u zich laten adviseren door uw geautoriseerde Rotel dealer. Zie ook de omschrijving hiervan verderop in deze handleiding.

FCC-informatie

Dit apparaat is getest en voldoet aan de grenzen voor een digitaal apparaat van klasse B, conform hoofdstuk 15 van de FCC-wetgeving. Deze grenzen zijn bedoeld om redelijke bescherming te bieden tegen schadelijke interferentie in een thuisinstallatie. Dit apparaat genereert en gebruikt radiogolven en kan deze uitstralen. Indien het niet wordt geïnstalleerd en gebruikt in overeenstemming met de instructies, kan het radiocommunicatie storen.

Er is echter geen garantie dat er geen interferentie zal optreden in een bepaalde installatie.. Indien dit apparaat de radio- of televisieontvangst stoort (dit kan worden vastgesteld door het apparaat uit en weer in te schakelen), kan de gebruiker op de volgende manieren proberen de interferentie op te heffen:

- Verplaats de ontvangerantenne (van de tv, radio, enz.) of richt deze een andere kant op.
- Vergroot de afstand tussen het apparaat en de receiver.
- Sluit het apparaat op een stopcontact op een andere groep dan de receiver aan.
- Raadpleeg uw dealer of een radio-/tv-monteur voor extra hulp.

LET OP

Dit apparaat voldoet aan hoofdstuk 15 van de FCC-wetgeving. Voor het gebruik gelden de volgende condities: (1) Dit apparaat mag geen schadelijke interferentie veroorzaken en (2) dit apparaat moet interferentie accepteren, ook interferentie die de werking kan verstoren.

OPMERKING: Dit apparaat is getest en voldoet aan de grenzen voor een digitaal apparaat van klasse B, conform hoofdstuk 15 van de FCC-wetgeving. Deze grenzen zijn bedoeld om redelijke bescherming te bieden tegen interferentie in een thuisinstallatie. Dit apparaat genereert radiogolven en kan deze uitstralen. Indien het niet wordt geïnstalleerd en gebruikt in overeenstemming met de instructies, kan het de radio- of tv-ontvangst storen. Er is geen garantie dat er geen interferentie zal optreden in een bepaalde installatie. Indien dit apparaat de radio- of televisieontvangst verstoort (dit kan worden vastgesteld door het apparaat uit en weer in te schakelen), kunt u op de volgende manieren proberen de storing op te heffen;

- Verplaats de ontvangerantenne of richt deze een andere kant op.
- Vergroot de afstand tussen het apparaat en de televisietuner.
- Sluit het apparaat aan op een stopcontact op een andere groep.
- Raadpleeg uw officiële Rotel-verkoper voor hulp.

Belangrijke veiligheidsaanwijzingen

WAARSCHUWING: Er bevinden zich geen onderdelen in het apparaat waaraan de gebruiker onderhoud kan of moet uitvoeren. Laat onderhoud altijd door erkende onderhoudsmonteurs uitvoeren.

WAARSCHUWING: Om het risico op brand of elektrische schokken te verminderen, dient u te voorkomen dat het apparaat wordt blootgesteld aan water en vocht. Stel het apparaat niet bloot aan waterdruppels of spatwater. Plaats geen voorwerpen met een vloeistof erin, zoals een vaas, op het apparaat. Voorkom dat er voorwerpen in de behuizing terechtkomen. Mocht het apparaat aan vocht worden blootgesteld of mocht er een voorwerp in de behuizing terechtkomen, trek de netstekker dan onmiddellijk uit het stopcontact. Breng het apparaat voor controle en eventuele reparaties naar een erkende onderhoudsmonteur.

Lees alle aanwijzingen.

Bewaar deze handleiding.

Neem alle waarschuwingen.

Volg alle gebruiksaanwijzingen op.

Gebruik dit apparaat niet in de buurt van water.

Reinig de behuizing van het apparaat alleen maar met een droge doek of met een stofzuiger.

Plaats het apparaat niet op een bed, bank, tapijt of een vergelijkbaar oppervlak waardoor de ventilatieopeningen afgesloten kunnen worden. Als het apparaat in een kast of boekenrek wordt geplaatst, moet het meubelstuk voldoende ventilatieruimte bieden om het apparaat goed te kunnen laten koelen.

Houd het apparaat uit de buurt van radiatoren, warmtelampen, kachels of andere apparaten die warmte produceren.

Een gepolariseerde stekker heeft twee pennen, de ene breder dan de andere. Een geaarde stekker heeft twee pennen plus randaardecontacten. De stekker heeft deze voorzieningen voor uw veiligheid. Verwijder ze niet. Als de stekker van het bijgeleverde snoer niet in uw stopcontact past, raadpleeg dan een elektricien.

Leg het netsnoer zodanig dat het niet bekneld raakt, verbogen wordt, knikt, aan warmte wordt blootgesteld of op enige andere wijze beschadigd raakt. Let hierbij met name op het stekkergedeelte en het gedeelte van het snoer dat achter uit het apparaat komt.

Gebruik alleen door de fabrikant voorgeschreven accessoires.

Gebruik het apparaat alleen in combinatie met een standaard, rek, steun of schappensysteem sterk genoeg om het apparaat te ondersteunen. Let goed op als u het apparaat in een standaard of rek (ver)plaatst: zorg ervoor dat de standaard of het rek niet omvalt, waardoor u of iemand anders letsel zou kunnen oplopen of schade aan het apparaat.



Neem de stekker uit het stopcontact bij onweer of als het apparaat langdurig niet gebruikt zal worden.

Stak het gebruik van het apparaat onmiddellijk en laat het door professionele onderhoudsmonteurs controleren en/of repareren als: het netsnoer of de stekker beschadigd is; er voorwerpen in het apparaat zijn gevallen of er vloeistof in is gemorst; het apparaat aan regen is blootgesteld; het apparaat niet naar behoren lijkt te werken; het apparaat is gevallen of beschadigd.

De inrichting moet worden gebruikt in niet-tropische klimaat.

Laat ten minste 10 cm ruimte vrij rond het apparaat.

WAARSCHUWING: Met de aansluiting voor het netsnoer op het achterpaneel kunt u de stroomtoevoer verbreken. Het apparaat moet zich in een open ruimte bevinden waar deze aansluiting goed te bereiken is.

Sluit het apparaat aan op een stroomtoevoer die overeenkomt met de op het achterpaneel aangegeven type- en spanningsaanduiding. (VS: 120 V/60 Hz, EU: 230 V/50 Hz)

Sluit het apparaat alleen met de bijgeleverde voedingskabel of een exact equivalent daarvan aan op het stopcontact. Verander niets aan de meegeleverde kabel. Gebruik geen verlengsnoer.

Met de stekker van de voedingskabel kunt u de stroomtoevoer naar het apparaat verbreken. Door de stekker uit het stopcontact en apparaat te trekken, verbreekt u de aansluiting op het stroomnet volledig. Dit is de enige manier om de stroomvoorziening volledig te verwijderen uit het apparaat.

Stel de batterijen in de afstandsbediening niet bloot aan hoge temperaturen, zoals direct zonlicht, vuur of andere warmtebronnen. Batterijen moeten worden gerecycleerd of verwijderd als per staat en lokale richtlijnen.

Inhoud

Afbeelding 1: De bedieningsorganen en aansluitingen	4
Afbeelding 2: De afstandsbediening RR-D99	5
Afbeelding 3: De verbindingen	6
Héél belangrijk	7
Belangrijke veiligheidsaanwijzingen	39
Wij van Rotel	40
Over de CD11	40
Aan de slag met de CD11	41
Een paar voorzorgsmaatregelen	41
Een plek voor de CD11	41
De letters en cijfers in deze gebruiksaanwijzing	41
Het aansluiten op het Lichtnet en de Bediening	41
De lichtnetkabel ¹⁵	41
De lichtnetschakelaar ¹ met bijbehorende indicator ² en de toetsen aan/uit op de afstandsbediening ^A	41
De 12V opstartaansluiting "12V TRIG" ¹⁴	41
Uitgangen	42
Analoge uitgangen ¹⁰	42
Digitale uitgang ¹¹	42
Bediening	42
Infrarood afstandsbediening	42
Display ⁴	42
Lade voor de cd ³	42
De basisbedieningstoetsen	42
EJECT-toets ^E	42
PLAY-toets ^E	42
STOP-toets ⁷	42
PAUZE-toets ^E	42
Toetsen Vorige track/Volgende track ⁹	42
Genummerde toetsen ^D	43
Toetsen Achteruit spoelen/Vooruit spoelen ^E	43
Aanvullende functies	43
Programmeertoets ^G	43
RANDOM-toets ^G	43
REPEAT-toets ^G	43
TIME-toets ^G	43
RS232 ¹²	44
Rotel Link ¹³	44
De extra toetsen op de afstandsbediening	44
De toets MENU ^H	44
De toets "DIM" ^C	44
Problemen oplossen	44
De AAN/UIT-indicator brandt niet	44
De zekering vervangen	44
Geen geluid	44
Technische Gegevens	45

Wij van Rotel

Onze geschiedenis begon bijna 50 jaar geleden. Gedurende die tijd mochten we honderden onderscheidingen ontvangen en hebben we honderdduizenden mensen, die hun thuisamusement serieus nemen – zoals u – gelukkig kunnen maken.

Rotel werd opgericht door een familie met een gepassioneerde betrokkenheid bij muziek, die hen leidde tot het produceren van geluidsapparatuur van onberispelijke kwaliteit. In de loop der jaren is die passie onveranderd gebleven en het familiedoel om audiofielen en muzikliefhebbers, ongeacht hun budget, topkwaliteit te bieden, wordt nog steeds door iedere Rotel-medewerker gesteund.

Rotel's technici werken als een hecht team al tweakend en luisterend totdat ieder nieuw product dat muzikale niveau, dat hun bij de aanvang van het project voor ogen stond, heeft bereikt. Zij worden volkomen vrijgelaten in hun keuze van componenten, waar ze ook op de wereld vandaan moeten komen. In Rotel apparatuur kunt u condensatoren tegenkomen uit Duitsland en Engeland, of half geleiders uit Amerika en Japan. De ringkerntransformatoren worden echter geproduceerd in de eigen fabriek.

Het milieu gaat ons allemaal aan het hart. Omdat er steeds meer elektronica wordt geproduceerd, wordt het voor fabrikanten steeds belangrijker er alles aan te doen producten zo te ontwerpen dat deze het milieu zo min mogelijk belasten.

Bij Rotel zijn we er trots op dat we hieraan ons steentje kunnen bijdragen. Wij zijn bijvoorbeeld overgestapt op speciaal loodvrij soldeermiddel dat voldoet aan de BGS-richtlijn en op loodvrije componenten. Onze ontwikkelaars verbeteren voortdurend de efficiency van onze voedingen, zonder concessies te doen aan kwaliteit. Als ze op stand-by staan, gebruiken producten van Rotel zeer weinig stroom en voldoen zo aan internationale eisen voor stand-by stroomverbruik.

Ook de Rotel-fabriek draagt een steentje bij aan een beter milieu door de assemblagemethoden steeds verder te verbeteren, om zo tot een schoner en groener productieproces te komen.

Door de aanschaf van dit product danken wij u voor het in ons gestelde vertrouwen en wensen wij u er veel en langdurig plezier mee.

Over de CD11

Als we het heel simpel stellen, is de CD11 maar voor één ding gemaakt: het bieden van een zo gedetailleerd en genuanceerd mogelijk geluidsbeeld van welk schijfje dan ook. De CD11 zal ze alle natuurgetrouw weergeven. Bij de ontwikkeling van de CD11 wilde het ontwerpteam verder gaan dan de gebruikelijke grafieken, die de meetbare technische prestaties aantonen. Luisterpanels besteedden honderden uren aan het optimaliseren van de geluidsprestaties, door die componenten te kiezen die een weergave zouden bieden, die "alle verholten emoties van muziek weer aan het schijfje zouden ontlokken". Wat de opnametechnicus of de producent ook op het schijfje hebben gezet, de CD11 laat het horen.

De CD11 heeft dan ook een indrukwekkende kwaliteit aan mechanica en elektronica aan boord. Digitaal-naar-analoog conversie maakt gebruik van een Texas Instruments 24bit 192 kHz high performance stereo DAC, speciaal ontworpen voor audiotoeepassingen. Dit alles gecombineerd met Rotel's "Balanced Design" concept, verzekert deze speler u van geluidsprestaties op het allerhoogste niveau. Wij geloven dan ook, dat de muziek d.m.v. deze CD11 ten gehore gebracht, voor u een jarenlange bron van plezier zal zijn voor u.

Aan de slag met de CD11

Een paar voorzorgsmaatregelen

WAARSCHUWING: Om schade aan uw systeem te voorkomen, dient u ALLE componenten in het systeem uit te schakelen alvorens componenten aan te sluiten of los te koppelen. Schakel de systeemcomponenten pas weer in als u zeker weet dat alles goed en stevig is aangesloten.

Leest u vooral goed de gebruiksaanwijzing. Er staat behalve over het installeren en de bediening, belangrijke informatie in over de verschillende manieren waarop u de CD11 in uw installatie kunt inpassen alsmede algemene richtlijnen om het maximale uit uw audio-installatie te halen. Mocht u, ondanks onze pogingen om het u zo duidelijk mogelijk te maken, toch nog vragen hebben aarzelen dan niet om met uw Rotel dealer contact op te nemen, hij heeft vast en zeker de antwoorden.

Bewaar als het even kan de verpakking. Altijd handig bij een eventuele verhuizing of wanneer het apparaat opgestuurd moet worden voor reparatie, want er is geen betere bescherming tijdens transport dan zijn eigen doos.

Vul de registratiekaart in, als die in de verpakking zit, en stuur hem op. Bewaar ook de originele aankoopbon. Hiermee kunt u de aankoopdatum aantonen als u aanspraak zou moeten doen op de garantie.

Een plek voor de CD11

Gebruik uw gezonde verstand wanneer u een plek zoekt voor de CD11. Controleer of de plank waarop of het meubel waarin u hem zet het gewicht wel kan torsen. Zet geen zware apparatuur of voorwerpen op de speler. Zorg er tevens voor dat hij goed gekoeld blijft door geen warmte producerende toestellen zoals een versterker direct onder hem te plaatsen. Cd-spelers zijn gevoelig voor trillingen van buitenaf zorg dus voor een stabiel plekje en dus ook niet te dicht bij de luidsprekers.

De letters en cijfers in deze gebruiksaanwijzing

Voorin in deze gebruiksaanwijzing vindt u de illustraties van de voor- en achterkant van deze speler alsmede die van de afstandsbediening. Alle bedieningsorganen zijn aangegeven met een cijfer (betreffende de speler) of een letter (betreffende de afstandsbediening).

Het aansluiten op het Lichtnet en de Bediening

De lichtnetkabel ¹⁵

Uw CD11 is ingesteld op het lichtnetvoltage van het land waarin hij gekocht is. In uw geval dus 120/230 volts. U kunt het ingestelde voltage controleren op de achterkant van het apparaat.

OPMERKING: Mocht u ooit moeten verhuizen naar een land met een ander voltage, dan is de speler op dat andere voltage in te stellen. Doe deze operatie NIET zelf, maar laat hem verrichten door uw Rotel leverancier. Deze handelingen zijn voor niet ingewijden niet van gevaar ontbloeit.

OPMERKING: Er zijn apparaten die voor meerdere regio's in de wereld vervaardigd worden en dus ook met meerdere netsnoeren zijn uitgerust. Gebruik dus het correcte snoer voor uw omstandigheid.

CD11 moet direct in een gepolariseerde stopcontact worden aangesloten met de meegeleverde kabel of andere compatibele kabel of andere kabel met hoge stroom, zoals aanbevolen door uw erkende Rotel-dealer. Gebruik echter om wat voor reden geen verlengsnoer.

Controleer even of de CD11 echt uitstaat (in de stand "OUT") wanneer u bovenstaande handeling uitvoert.

Als u van plan bent om langdurig van huis te zijn, adviseren wij u uw gehele beeld en geluidsinstallatie (dus ook de CD11) van het lichtnet te ontkoppelen.

De lichtnetschakelaar ¹ met bijbehorende indicator ^Z en de toetsen aan/uit op de afstandsbediening ^A

Druk op de AAN/UIT-knop op het voorpaneel ¹ om het apparaat in te schakelen. Het lampje van de AAN/UIT-indicator ^Z gaat branden als het apparaat is ingeschakeld. Druk nogmaals op de AAN/UIT-knop om het apparaat uit te schakelen.

Als de AAN/UIT-knop is ingedrukt (in de stand 'aan'), kunt u met de toetsen ON en OFF op de afstandsbediening de cd-speler activeren of deze in stand-bymodus zetten. In de stand-bymodus zal de indicator rood worden, maar het display wordt uitgeschakeld.

OPMERKING: Wanneer de CD11 zijn energie ontvangt via een geschakelde uitgang van een van de andere componenten, kunt u hem aan laten staan: hij wordt immers nu aan en uit gezet via dat betreffende apparaat.

De 12V opstartaansluiting "12V TRIG" ¹⁴

De CD11 kan aan/uitgezet worden met een 12 volt triggersignaal van een ander (Rotel) component, dat een dergelijk signaal afgeeft. Deze ingang reageert op ieder signaal (gelijk- of wisselspanning) tussen de 3 en 30 volts. Wanneer een kabel wordt aangelegd tussen "12V TRIG" van de CD11 en een aansluiting met een dergelijk signaal zal de speler door dit signaal worden geactiveerd. Wanneer dit signaal wordt onderbroken zal de speler uitgaan (STANDBY). De indicator zal rood worden, maar het infoscherm gaat uit.

OPMERKING: Bij gebruikmaking van dit triggersignaal moet de netschakelaar van de CD11 wel in de aanpositie blijven staan.

OPMERKING: Sluit de Rotel Link- en 12V-triggerkabels nooit tegelijk aan. De in- en uitschakelfuncties van de 12V-triggerkabels gaan dan namelijk voor op de Rotel Link-functies..

Uitgangen

U kunt de CD11 op twee manieren op uw apparatuur aansluiten. Op de conventionele wijze: het linker en rechter signaal van de analoge uitgangen

voert u via de bijgeleverde signaal kabels naar de CD ingangen van uw versterker, of u brengt het digitale signaal van de digitale uitgang via een speciale digitale 75Ω kabel naar de digitale ingang van uw versterker of separate digitaal/analoog omzetter of processor.

OPMERKING: *Om harde geluiden te voorkomen waardoor uw luidsprekers beschadigd kunnen raken, is het beter alle systeemcomponenten uit te schakelen alvorens iets aan te sluiten.*

Analoge uitgangen

Zie figuur 3

Op de achterkant van de CD11 vindt u de aansluitingen ("OUTPUT ANALOG"). Deze cinch aansluitingen moeten verbonden worden met de "CD" ingangen van uw (voor) versterker of tuner-versterker.

Gebruik voor deze verbinding de beste kabel die u zich kunt permitteren. Let u er vooral op dat u links ("LEFT") en rechts ("RIGHT") juist aansluit.

Digitale uitgang

Zie figuur 3

Maakt u gebruik van een externe digitaal naar analoogomzetter of een andersoortige digitale processor, dan heeft u een onverwerkt digitaal signaal nodig om deze aan te sturen. Aan de digitale uitgang "OUTPUT DIGITAL" kunt u een dergelijk omzetter aansluiten. Hiervoor heeft u een speciale afgeschermde 75Ω kabel nodig met cinch connectoren. Het muzikale genoegen kunt u vooral verhogen door betere verbindingkabels te gebruiken. Dit laatste geldt nog duidelijker voor de analoge verbindingen. Vraag uw handelaar ernaar: het resultaat zal u verbazen.

Bediening

De CD11 kan zowel met de toetsen op het paneel als via de toetsen op de bijgeleverde afstandsbediening bediend worden. Uitgebreide instructies over beide methodes vindt u hieronder. De meeste toetsen vindt u zowel op het apparaat als op de afstandsbediening. Er zijn echter een paar uitzonderingen, deze worden uitgebreid hieronder beschreven.

Infrarood afstandsbediening

Voordat u de afstandsbediening kunt gebruiken, moet u eerst de twee bijgeleverde UM 4/AAA-batterijen plaatsen. Verwijder daarvoor het kunststof kapje aan de achterkant van de afstandsbediening, plaats de batterijen (let op de + en de -) en plaats het kapje weer terug op zijn plek.

Display

Het verlichte display op het frontpaneel van de CD11 biedt informatie over de status van de cd-speler, speciale functies en nummer-/ tijdsinformatie voor de cd die wordt afgespeeld. Dit wordt hieronder in meer detail beschreven.

2 ► 0:00:06
Tracks: 12 ■ 0:44:34

Lade voor de cd

De lade midden op de CD11 neemt uw cd's in ontvangst om ze te kunnen afspelen. Druk op de toets "EJECT" en plaats het cd in de lade, met het label naar boven. Controleer of het cd goed gecentreerd is voor het laden. De cd kan door nogmaals op de toets "EJECT" worden uitgeworpen.

De basisbedieningstoetsen

Met de hierna genoemde toetsen kunt u de CD11 alle basisfuncties laten verrichten. Tenzij speciaal vermeld kunt u alle opdrachten zowel op het apparaat als op de afstandsbediening geven. De nummers en letters achter de toetsvermelding verwijzen naar de nummers en letters vermeld in de illustraties voorin in deze gebruiksaanwijzing.

EJECT-toets

Om de lade van het laadmechanisme te openen gebruikt de toetsen "EJECT" ▲. Plaats de cd in de lade, met het label naar boven. Om de lade te sluiten gebruik nogmaals de toets "EJECT" ▲.

Pas wanneer het schijfje volledig uit het loopwerk is gekomen staat er "No Disc" in het scherm te lezen. Als de speler een CD geladen heeft, wordt het aantal nummers en de totale afspeeltijd in het display vermeld.

PLAY-toets

Druk nadat de cd geladen is op de toets PLAY ► om het afspelen van de cd te starten. Het nummer van de track die wordt afgespeeld en de verstreken tijd verschijnen in het display, samen met de melding PLAY. Normaal gesproken start het afspelen bij het eerste nummer. U kunt echter ook een ander nummer kiezen met de toetsen Vorige track/Volgende track of met de genummerde toetsen op de afstandsbediening (zie hieronder) alvorens op de PLAY-toets te drukken om het gekozen nummer af te spelen.

STOP-toets

Druk eenmaal op de STOP-toets ■ om het afspelen van de cd te stoppen. Als u nu op de toets PLAY ► drukt, wordt het afspelen van de cd hervat vanaf het punt waar de cd gestopt was. Als u tweemaal op de toets STOP ■, drukt, stopt het afspelen van de cd, verschijnt de melding STOP op het display. Als u op de toets PLAY ► drukt nadat u tweemaal op de toets STOP ■ hebt gedrukt, start het afspelen van de cd vanaf het eerste nummer of het eerste door u geprogrammeerde nummer (zie hieronder).

PAUZE-toets

Met de toets PAUZE ■■ wordt het afspelen tijdelijk gestopt, om het later vanaf de huidige positie te kunnen hervatten. De cd blijft draaien. De melding PAUZE verschijnt in het display. Druk op de PLAY-toets ► / PAUZE-toets ■■ om het afspelen van de cd te hervatten.

Toetsen Vorige track/Volgende track

Met deze toetsen kunt bepaalde tracks op de cd worden gekozen. Als u tijdens het afspelen van een cd op de toets ►► (Volgende track) drukt, start het volgende nummer. Door op de toets ◀◀ (Vorige track) te drukken, springt u terug naar het begin van het huidige nummer. Door snel tweemaal na elkaar op de toets ◀◀ te drukken, springt u terug naar het begin van het vorige nummer. Het nummer van deze track verschijnt op het display.

Deze toetsen worden ook gebruikt om een nummer te selecteren voordat de PLAY-toets ► wordt ingedrukt of tijdens het in het geheugen opslaan van nummers voor het maken van afspeellijsten in de PROGRAM-modus (zie hieronder). U kunt tracks selecteren door de toetsen Vorige track/ Volgende track net zo vaak in te drukken totdat u de gewenste track bereikt.

In de PROGRAM-modus kunt u met de toetsen Vorige track/Volgende track vooruit of terug gaan naar het volgende nummer in de afspeellijst.

Genummerde toetsen ①

alleen op de afstandsbediening

De tien nummerkeuzetoetsen op de afstandsbediening bieden u de mogelijkheid een bepaald nummer direct te kiezen i.p.v. vele malen de tracktoetsen te moeten gebruiken.

De eerste negen nummers op een schijfje kunt u direct kiezen. U wenst bv. nummer drie te beluisteren. U drukt dan "3" in op de afstandsbediening, en zie.

Wenst u een nummer hoger dan 9 te horen, gebruik dan de genummerde toetsen om het door u gewenste nummer te bereiken.

OPMERKING: Deze toetsen > 10 worden niet gebruikt voor de CD11.

Het volgnummer van het gekozen nummer zal nu midden op het infoscherm verschijnen.

Toetsen Achteruit spoelen/Vooruit spoelen ②

alleen op de afstandsbediening

Met deze toetsen ◀◀ en ▶▶ kunt u de cd die wordt afgespeeld snel vooruit en achteruit spoelen. Als u eenmaal op één van deze toetsen ◀◀ of ▶▶ drukt, wordt de cd op 2x de normale snelheid afgespeeld of teruggedraaid. Dit verdubbelt telkens als u meerdere malen op deze toetsen ◀◀ of ▶▶ drukt, tot 4 en 8 de normale snelheid. Als u de toets Play ▶ indrukt, speelt de CD11 de cd weer op normale snelheid af. Terwijl de snelle zoekfunctie actief is, hoort u dat het geluid op hogere snelheid wordt afgespeeld.

Aanvullende functies

Deze toetsen bieden aanvullende functies voor de CD11, zoals afspeellijsten maken, het afspelen van een cd, een afspeellijst of een enkel nummer herhalen, de nummers op een cd in willekeurige volgorde afspelen, en de mogelijkheid verschillende tijdsweergaven te selecteren.

Programmeertoets ③

alleen op de afstandsbediening

Met de toets PROG kunt u een schijfje op een door u gewenste volgorde programmeren. U kunt meer dan 20 nummers in het geheugen zetten.

Om te kunnen programmeren doet u de volgende handelingen.

1. Doe een cd in de lade. De speler leest nu de inhoudsopgave (TOC) van de cd.
2. Druk nu op de toets PROG op de afstandsbediening, in het beeldscherm verschijnt nu het woord "PROGRAM" en "PROG-01". De speler wacht nu op uw commando's.
3. Kies nu, middels de numerieke toetsen op de afstandsbediening, het eerste nummer B dat u wenst te programmeren. Dit nummer wordt nu direct in het geheugen gezet. Druk nu op de toets PROG nogmaals en "PROG-02" verschijnt op het scherm. Herhaal deze handeling voor alle nummers die u wenst te programmeren.

Wanneer u uw totale programma heeft samengesteld blijft de speler in "PROGRAM" staan. U kunt deze status opheffen door op de toets EJECT te drukken of als u de toets PROG 3 seconden ingedrukt. Drukt u echter na het programmeren op de toets PLAY dan zal uw gemaakte selectie worden afgespeeld i.p.v. het gehele schijfje, beginnende bij het eerste door u geprogrammeerde nummer.

De meeste toetsen die normaal gesproken betrekking hebben op het afspelen van een gehele cd, zijn tijdens "program" alleen maar in dienst van de door u gemaakte selectie. Dus drukken op de rechter toets TRACK heeft tot gevolg dat u het volgende nummer van uw selectie te horen krijgt en niet het eerstvolgende nummer op de cd. Zo ook met de herhaaltoets "REPEAT" (zie hieronder) deze zal nu bij gebruik het ingestelde programma herhalen en niet het gehele schijfje.

OPMERKING: De husselfunctie ("RANDOM") kan tijdens het geprogrammeerd afspelen niet gebruikt worden. Om de Random-knop te activeren moet de programmering worden gewist.

OPMERKING: De genummerde toetsen kunnen tijdens het geprogrammeerd afspelen niet gebruikt worden.

RANDOM-toets ④

alleen op de afstandsbediening

Een extra grapje van de CD11 is de "RANDOM" (hussel)functie. Met deze toets kunt u het cd-schijfje op een willekeurige volgorde afspelen. Wanneer alle nummers van de cd aan de beurt zijn geweest stopt de speler met spelen, tenzij "REPEAT" in functie is (zie hieronder), dan stopt de CD11 pas als u "STOP" indrukt.

REPEAT-toets ⑤

alleen op de afstandsbediening

Met de toets REPEAT (herhalen) kunt u een nummer, of de gehele cd laten herhalen. Dit blijft de speler doen totdat u deze functie herroept d.m.v. de toets REPEAT of STOP. U heeft met de toets REPEAT twee mogelijkheden: als u hem eenmaal indrukt herhaalt de CD11 het nummer, drukt u de toets nogmaals in dan herhaalt hij de gehele cd. Een derde keer drukken heft de herhalingsstatus op.

Als hierboven al gemeld kan de herhaalfunctie (REPEAT) samen gebruikt worden met de husselfunctie (RANDOM).

OPMERKING: De herhaalfunctie wordt opgeheven wanneer u op de toets "EJECT" drukt.

TIME-toets ⑥

alleen op de afstandsbediening

De tijd die u normaal in het infoscherm ziet is de verstreken tijd van het actuele nummer. Bij kopiëren kan het echter handig zijn om te weten wat de resterende tijd is. Daarvoor is de toets TIME (tijd). Wanneer u deze toets eenmaal indrukt verschijnt in het venster de resterende tijd van het actuele nummer. Als u hem nogmaals indrukt verschijnt de resterende tijd van de totale cd of het ingestelde programma in beeld. Bij een derde keer drukken verschijnt weer de standaard tijdinformatie.

OPMERKING: Als een disk cd-tekst informatie bevat, druk op de toets PLAY tijdens het afspelen en dan worden afwisselend standaard cd informatie en eventuele cd-tekst gegevens weergegeven op het display.

RS232

Voor integratie in computerbesturingssystemen kan de CD11 via RS232 worden bestuurd. Op de RS232-ingang past een standaard rechte DB-9 mannetje/vrouwje kabel.

Neem voor aanvullende informatie over de aansluitingen, software en besturingscodes voor het via een computer besturen van de CD11 contact op met uw officiële Rotel-verkoper.

Rotel Link

Deze 3,5-mm stereo mini-jack (met de aanduiding ROTEL LINK IN) kan als optie worden aangesloten op andere Rotel-producten met een Rotel-Link OUT-aansluiting met netwerkfunctionaliteit. Hierdoor kunnen de aangesloten Rotel-producten met elkaar communiceren en kunt u ze besturen via de Rotel App (deze is te downloaden in de iTunes®-store).

De extra toetsen op de afstandsbediening

De toets MENU

alleen op de afstandsbediening

Door het drukken op de toets (MENU) kunt u de volgende instellingen in het menu maken:

- DISPLAY DIMMER: Dimt de helderheid van het display.
- POWER LED DIMMER: Dimt de helderheid van het indicator.

OPMERKING: Ook als de CD11 wordt uitgeschakeld, worden deze instellingen vast in het geheugen opgeslagen.

- VERSION: Laat de gebruikte softwareversie van de CD11 zien.
- AUTO POWER OFF: De CD11 kan zichzelf automatisch uitschakelen als er gedurende een bepaalde periode geen activiteit is geweest. Als de CD wordt gestopt, schakelt het apparaat automatisch naar stand-by conform de voor het 'Automatisch uitschakelen' ingestelde tijd. De timer voor automatische uitschakeling wordt opnieuw gestart als de cd begint te spelen. De standaardinstelling voor automatische uitschakeling is 20 minuten.

Mogelijke instellingen zijn: DISABLE, 20 minuten, 30 minuten, 60 minuten, 90 minuten.

- EXIT: Hier kunt u het instellingenmenu verlaten.

Gebruik de toetsen "UP/DOWN" van de afstandsbediening om de inhoud van het menu te veranderen. Gebruik de toets "ENT" om de veranderingen te bevestigen.

OPMERKING: U kunt ook in het instellingenmenu komen zonder de afstandsbediening: druk gedurende 5 seconden op de toets "STOP" op de voorzijde. Gebruik de toets "TRACK" om de inhoud van het menu te veranderen en druk tenslotte op "STOP" om de bedoelde instelling te bereiken of te bevestigen.

De toets "DIM"

alleen op de afstandsbediening

Druk meerdere malen op deze toets om de lichtsterkte van het display naar behoeven in te stellen.

OPMERKING: Aanpassing die met de toetsen  wordt gedaan, is slechts tijdelijk en wordt niet opgeslagen als het apparaat wordt uitgeschakeld.

Problemen oplossen

De meest voorkomende problemen bij audiosystemen zijn het gevolg van aansluitfouten of foute instellingen. Mocht u tegen problemen aanlopen, bepaal dan waar het probleem zich voordoet, controleer de instellingen van de bedieningselementen en menu's, stel de precieze oorzaak van de fout vast en voer de nodige aanpassingen uit. Als de CD11 geen geluid te horen geeft, raadpleeg dan de onderstaande suggesties:

De AAN/UIT-indicator brandt niet

De AAN/UIT-indicator en de basiselementen in het displayvenster moeten branden als de stekker van de CD11 in het stopcontact is gestoken en de AAN/UIT-knop is ingedrukt. Als aan deze voorwaarden voldaan is en deze elementen toch niet branden, controleer dan met een ander elektrisch apparaat, zoals een lamp, of het stopcontact goed werkt. Het kan bijvoorbeeld zijn dat het stopcontact met een schakelaar geregeld wordt en dat deze schakelaar uitgeschakeld is.

De zekering vervangen

Als een ander apparaat wel op het stopcontact werkt, maar de AAN/UIT-indicator en het display nog steeds niet verlicht worden als de stekker van de CD11 in het stopcontact wordt gestoken, is het mogelijk dat de inwendige zekering kapot is. Neem in dat geval contact op met uw Rotel-verkoper om de zekering te laten vervangen.

Geen geluid

Controleer of de kabels tussen de CD11 en de versterkeringangen goed zijn aangesloten. Controleer op de versterker of de CD11 geselecteerd is. Controleer of het tapemonitorsysteem van de versterker niet ingeschakeld is. Controleer de bedrading tussen de versterker en de luidsprekers.

Technische Gegevens

Totale harm. vervorming incl. ruis	0.005% @ 1 kHz
Intermodatievervorming	0.005% @ 1 kHz
Frequentiebereik ($\pm 0.5dBs$)	20 - 20,000 Hz
Kanaalgelijkheid	$\pm 0,5$ dB
Fase reinheid	$\pm 0,5^\circ$
Kanaalscheiding	> 115 dB @ 10 kHz
Signaal/ruisverhouding (A-weging)	> 125 dB
Dynamisch bereik	> 99 dB
Digitaal/analogue omzetting	Texas Instruments
Analoge uitgangsimpedantie	470 Ω
Digitale uitgang	0.5V piek/piek
Uitgangsimpedantie	75 Ω
Lichtnetspanning	
Amerikaanse versie	120 V 60 Hz.
Europese versie	230 V 50 Hz.
Vermogensopname	15 Watts
Vermogensopname uit (standby)	< 0,5 Watts
BTU	40 BTU/h
Afmetingen (bxhxd)	430 x 98 x 314 mm.
Hoogte Voorpaneel	80 mm
Netto gewicht	5,8 kgs

Gegevens waren correct bij het ter perse gaan.

Rotel houdt het recht voorbehouden om wijzigingen aan te brengen zonder waarschuwing vooraf.

Rotel en het Rotel Hi-Fi logo zijn geregistreerde handelsmerken van The Rotel Co. Ltd. Tokyo, Japan.



CAUTION

RISK OF ELECTRIC SHOCK
DO NOT OPEN



WARNING : SHOCK HAZARD-DO NOT OPEN
AVIS: RISQUE DE CHOC ÉLECTRIQUE-NE PAS OUVRIR



Il fulmine inserito in un triangolo avverte della presenza di materiale non isolato, sotto tensione, ad elevato voltaggio all'interno del prodotto che può costituire pericolo di folgorazione.



Il punto esclamativo entro un triangolo equilatero avverte della presenza di istruzioni d'uso e manutenzione importanti nel manuale o nella documentazione che accompagna il prodotto.

APPLICABLE FOR USA, CANADA OR WHERE APPROVED FOR THE USAGE

CAUTION: TO PREVENT ELECTRIC SHOCK, MATCH WIDE BLADE OF PLUG TO WIDE SLOT. INSERT FULLY.

ATTENTION: POUR EVITER LES CHOCS ELECTRIQUES, INTRODUIRE LA LAME LA PLUS LARGE DE LA FICHE DANS LA BORNE CORRESPONDANTE DE LA PRISE ET POUSSER JUSQU'AU FOND.

This Class B digital apparatus complies with Canadian ICES-003.

Cet appareil numérique de la classe B est conforme à la norme NMB-003 du Canada.



I prodotti Rotel sono realizzati in conformità alle normative internazionali: Restriction of Hazardous Substances (RoHS) per apparecchi elettronici ed elettrici, ed alle norme Waste Electrical and Electronic Equipment (WEEE). Il simbolo del cestino con ruote e croce sopra, indica la compatibilità con queste norme e che il prodotto deve essere riciclato o smaltito in ottemperanza a queste direttive.



Questo simbolo indica che l'apparecchio ha un doppio isolamento. Il collegamento a terra non è richiesto.

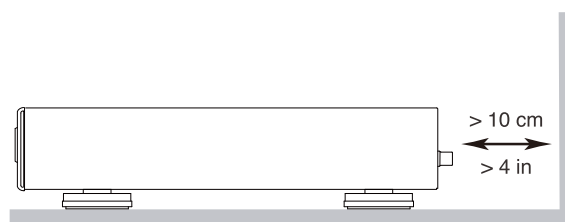
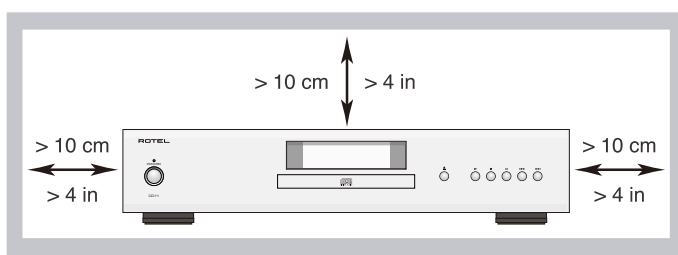

IMPORTANTI INFORMAZIONI PER I PRODOTTI LASER

1. **PRODOTTO LASER DI CLASSE 1**
 2. **PERICOLO:** Vengono emesse radiazioni laser invisibili quando l'apparecchio è aperto. Evitare l'esposizione diretta ai raggi.
 3. **ATTENZIONE:** Non aprire il cabinet. Non vi sono parti riparabile dall'utente al suo interno. Per l'assistenza fare riferimento a personale qualificato.
- ATTENZIONE!**
Per ridurre il rischio di scosse elettriche, incendi, ecc.:
1. Non rimuovere viti o parti del cabinet.
 2. Non esporre l'unità a pioggia o umidità.
 3. Non toccare il cavo di alimentazione o la presa con le mani bagnate.

Nota

La connessione RS 232 deve essere utilizzata solo da personale autorizzato.

Informazione FCC

Questo dispositivo è stato esaminato e definito conforme ai limiti previsti per i dispositivi digitali di Classe B in conformità al regolamento FCC, Parte 15. Questi limiti sono concepiti per fornire una ragionevole protezione contro interferenze pericolose in ambiente residenziali. Questo apparecchio genera, usa e può irradiare energia a radiofrequenza e, qualora non installato ed utilizzato secondo le presenti istruzioni, può causare interferenze nocive alle comunicazioni radio.

Ad ogni modo, non esiste nessuna garanzia che tali interferenze non si verifichino in una particolare installazione. Se il presente dispositivo genera interferenze nocive alla ricezione radio o televisiva, fenomeno che può essere determinato dall'accensione/spengimento dell'apparecchio stesso, è possibile tentare di eliminare queste interferenze in uno o più dei seguenti modi:

- Posizionare o orientare diversamente l'antenna di ricezione (TV, radio, ecc..)
- Aumentare la distanza con l'apparecchio disturbato.
- Collegarlo ad una presa di alimentazione facente capo ad un diverso circuito da quello a cui è collegato l'apparecchio disturbato.
- Consultare il vostro rivenditore o un tecnico specializzato radio/TV per ulteriori consigli.

Attenzione

Questo dispositivo, in conformità al regolamento FCC Parte, 15 è soggetto alle seguenti condizioni: (1) Questo apparecchio non dovrebbe causare interferenze nocive, e (2) deve poter sopportare interferenze provenienti da altri apparecchi che potrebbero incidere sul suo funzionamento.

Importanti informazioni di sicurezza

ATTENZIONE: Non vi sono all'interno parti riparabili dall'utente. Per l'assistenza fare riferimento a personale qualificato.

ATTENZIONE: Per ridurre il rischio di incendio e di scossa elettrica non esporre l'apparecchio all'umidità o all'acqua. Non posizionare contenitori d'acqua, ad esempio vasi, sull'unità. Evitare che cadano oggetti all'interno del cabinet. Se l'apparecchio è stato esposto all'umidità o un oggetto è caduto all'interno del cabinet, staccare immediatamente il cavo di alimentazione dalla presa elettrica. Portare l'apparecchio ad un centro di assistenza qualificato per i necessari controlli e riparazioni.

Leggere attentamente tutte le istruzioni.

Conservare questo manuale.

Seguire attentamente tutte le avvertenze.

Seguire tutte le istruzioni d'uso.

Non utilizzare il prodotto vicino all'acqua.

Pulire il cabinet solo con un panno asciutto o con un piccolo aspirapolvere.

Non posizionare l'apparecchio su un letto, divano, tappeto, o superfici che possano bloccare le aperture di ventilazione. Se l'apparecchio è collocato in una libreria o in mobile apposito, fare in modo che vi sia abbastanza spazio attorno all'unità per consentire la ventilazione ed un adeguato raffreddamento.

Tenerlo lontano da fonti di calore come caloriferi, termoconvettori, stufe o altri apparecchi che generano calore.

Non cercare di eliminare la messa a terra o la polarizzazione. Se la spina del cavo di alimentazione fornito in dotazione non corrisponde allo standard della vostra presa consultate un elettricista per la sostituzione di quest'ultima.

Non far passare il cavo di alimentazione dove potrebbe venir schiacciato, pizzicato, piegato eccessivamente, esposto al calore o danneggiato. Fare particolare attenzione al posizionamento del cavo di alimentazione in corrispondenza della presa elettrica e nel punto in cui esce dalla parte posteriore dell'apparecchio.

Usare esclusivamente accessori indicati dal produttore.

Utilizzare solo stand, scaffali o supporti abbastanza forte per sostenere la prodotto. Prestare molta cautela nel muoverlo quando si trova su un supporto o uno scaffale per evitare di ferirvi o danni al la prodotto in caso di caduta.



Il cavo di alimentazione deve essere scollegato dalla presa elettrica durante forti temporali con fulmini e quando l'apparecchiatura rimane inutilizzata per un lungo periodo di tempo.

L'apparecchio non deve più essere utilizzato e fatto ispezionare da personale qualificato quando: il cavo di alimentazione o la spina sono stati danneggiati; sono caduti oggetti o liquidi all'interno dell'apparecchio; è stato esposto alla pioggia; non sembra funzionare in modo normale; è caduto o è stato in qualche modo danneggiato.

L'apparecchio deve essere usato in clima non tropicali

Lasciare almeno 10 cm di spazio libero su tutti i lati del prodotto.

ATTENZIONE: La presa del cavo di alimentazione sul pannello posteriore è il mezzo principale per scollegare l'apparecchio dall'alimentazione. Posizionarlo quindi in modo tale che la presa sia sempre facilmente accessibile.

L'apparecchio deve essere collegato esclusivamente ad un'alimentazione elettrica del tipo indicato sul pannello posteriore. (USA: 120V/60Hz, CE: 230V/50Hz).

Collegare l'unità alla presa di alimentazione solo con il cavo fornito o con un esatto equivalente. Non modificare il cavo in dotazione in alcun modo. Non cercare di eliminare la messa a terra o la polarizzazione. Non utilizzare prolunghe.

La presa del cavo di alimentazione sul pannello posteriore è il mezzo principale per scollegarlo dall'alimentazione. Per scollegare completamente il prodotto, è necessario staccare fisicamente il cavo di alimentazione dalla presa elettrica e prodotto. Questo è l'unico modo per rimuovere completamente l'alimentazione dal la prodotto.

Le batterie del telecomando non devono essere esposte ad eccessivo calore come raggi di sole, fuoco o simili. Le batterie devono essere riciclate o smaltite secondo le linee guida statali e locali.

Sommario

Figura 1: Controlli e connessioni	4
Figura 2: Telecomando RR-D99	5
Figura 3: Collegamenti	6
Note importanti	7
Importanti informazioni di sicurezza	47
Alcune informazioni su Rotel	48
Il vostro CD11	48
Per Cominciare	49
Alcune precauzioni	49
Posizionamento	49
Identificazione dei comandi	49
Alimentazione AC e comandi	49
Ingresso alimentazione [15]	49
Interruttore d'accensione [1] (A) ed indicatore [2]	49
Collegamento segnali Trigger 12V [14]	49
Collegamenti delle uscite	50
Uscite analogiche [10]	50
Uscita digitale [11]	50
Funzionamento	50
Telecomando ad infrarossi e sensore	50
Display [4]	50
Vassoio disco [3]	50
Tasti controllo riproduzione	50
Tasto EJECT [5] (E)	50
Tasto PLAY [6] (E)	50
Tasto STOP [7] (E)	50
Tasto PAUSE [8] (E)	50
Tasti salto traccia [9] (D)	50
Tasti numerici (D)	51
Tasti spostamento veloce (E)	51
Altre funzioni	51
Tasto PROGRAM (G)	51
Tasto RANDOM (G)	51
Tasto REPEAT (G)	51
Tasto TIME (G)	51
Connettore RS232 [12]	52
Rotel Link [13]	52
Tasti avanzati del telecomando	52
Tasto MENU (H) – Menù impostazione	52
Tasto DIM (C)	52
Risoluzione dei problemi	52
L'indicatore di accensione non si illumina	52
Sostituzione del fusibile	52
Nessun suono	52
Caratteristiche tecniche	53

Alcune informazioni su Rotel

La nostra storia ha avuto inizio quasi 50 anni fa. Nel corso del tempo abbiamo ricevuto centinaia di riconoscimenti per la qualità dei nostri prodotti e soddisfatto centinaia di migliaia di audiofili ed amanti della musica. Proprio come voi!

Rotel è stata fondata da una famiglia la cui passione per la musica ha portato alla realizzazione di componenti alta fedeltà di qualità senza compromessi. Attraverso gli anni questa passione non si è affievolita e l'obiettivo di realizzare apparecchi di straordinario valore per veri audiofili, indipendentemente dal loro budget, continua ad essere condiviso da tutti coloro che vi lavorano.

I nostri progettisti operano in stretto contatto tra loro ascoltando ed affinando ogni nuovo prodotto fino a raggiungere determinati standard qualitativi. Viene loro offerta una totale libertà di scelta sui componenti per ottenere le migliori prestazioni possibili. Non è raro quindi trovare in un Rotel condensatori di fabbricazione inglese o tedesca, semiconduttori giapponesi o americani, con la sola eccezione dei trasformatori di alimentazione, prodotti come tradizione nelle nostre fabbriche.

Noi tutti abbiamo a cuore i temi dell'ambiente. Pensando al numero sempre crescente di apparecchi elettronici prodotti, è molto importante per un costruttore fare tutto il possibile affinché essi abbiano un minimo impatto sull'ambiente.

Alla Rotel siamo orgogliosi di fare la nostra parte riducendo il contenuto di piombo negli apparecchi rispettando rigorosamente la normativa RoHS. I nostri progettisti sono continuamente impegnati a migliorare l'efficienza dei prodotti senza per questo compromettere la loro qualità. Quando in standby, gli apparecchi assorbono una minima quantità di corrente così da soddisfare i requisiti dei più rigorosi standard di consumo energetico.

Anche le fabbriche Rotel contribuiscono ad aiutare l'ambiente attraverso continui progressi dei metodi di costruzione per arrivare a processi produttivi sempre più rispettosi dell'ambiente.

Noi tutti di Rotel vi ringraziamo per aver acquistato questo prodotto che, siamo sicuri, vi accompagnerà per molti anni di puro divertimento e soddisfazione.

Il vostro CD11

L'CD11 è progettato per fornire il suono più preciso e dettagliato possibile da ogni disco. Questo lettore è in grado di riprodurre fedelmente tutto quanto registrato. Durante il suo sviluppo, il team di progettisti si è spinto ben oltre le usuali prestazioni misurabili, dedicando all'ascolto centinaia di ore al fine di ricercare i componenti capaci di assicurare il suono migliore, quello realmente in grado di comunicare tutta l'emozione della musica. Qualsiasi cosa gli artisti ed i tecnici responsabili delle registrazioni abbiano voluto incidere su disco, l'CD11 lo riconsegnerà intatto.

La conversione da digitale ad analogico utilizza un DAC stereo ad alte prestazioni a 24 bit 192kHz di Texas Instruments progettato specificamente per applicazioni audio. Tutto questo associato alla nostra filosofia di progetto Balanced Design che applichiamo in ogni realizzazione per fornire il massimo livello di prestazioni. Utilizzato in un sistema audio di qualità, questo lettore cd vi garantirà numerosi anni di gradevole intrattenimento.

Per Cominciare

Alcune precauzioni

ATTENZIONE: Per evitare danni ai componenti dell'impianto, assicurarsi sempre che siano tutti completamente spenti prima di eseguire o modificare i collegamenti. Non riaccendere alcuno dei componenti prima di aver controllato tutti i collegamenti.

Vi preghiamo di leggere con attenzione questo manuale. Insieme alle istruzioni d'uso e di installazione di base, fornisce informazioni che vi aiuteranno a sfruttare al meglio il vostro sistema. Si prega di contattare il vostro rivenditore autorizzato Rotel per eventuali domande o dubbi. Inoltre tutti noi in Rotel saremmo lieti di rispondere ai vostri quesiti.

Conservare la scatola dell'imballo ed il materiale di protezione interno per eventuali necessità future. La spedizione o lo spostamento dell'apparecchio in qualsiasi altro contenitore che non sia l'imballo originale potrebbe causare seri danni al prodotto ed invalidare la garanzia.

Se presente nell'imballo, compilare e spedire il certificato di garanzia. Conservare la ricevuta d'acquisto originale che costituisce la miglior prova della data di acquisto del prodotto, necessaria nell'eventualità di dovere ricorrere ad interventi di riparazione in garanzia.

Posizionamento

Posizionare l'CD11 su di una superficie solida e piana, capace di sostenerne il peso. Non sovrapporre altri apparecchi molto pesanti. Evitare posizioni in prossimità di fonti di calore, raggi del sole diretti, umidità. Non collocarlo sopra amplificatori di potenza. Per le migliori prestazioni fare molta attenzione alle vibrazioni, tendendolo ad esempio lontano dai diffusori.

Identificazione dei comandi

Nelle prime pagine del manuale sono riportati i disegni del pannello frontale, di quello posteriore e del telecomando RR-D99 in dotazione. Nelle figure dell'apparecchio ciascun elemento viene identificato con un numero racchiuso in un riquadro. I tasti del telecomando invece sono contrassegnati da una lettera in un cerchio grigio. Questi riferimenti compaiono anche nei testi, a fianco della descrizione dei singoli comandi e delle connessioni. Quando è presente unicamente il numero oppure la lettera, la funzione descritta è disponibile solo sull'apparecchio o solo sul telecomando. Se vengono indicati sia numeri che lettere, la funzione è disponibile sia sull'CD11 che sul telecomando.

Alimentazione AC e comandi

Ingresso alimentazione ^[15]

L'apparecchio è configurato in fabbrica per funzionare alla tensione di alimentazione del Paese in cui è stato acquistato (USA: 120V/60Hz, Europa: 230V/50Hz). La tensione di alimentazione AC impostata è indicata su un adesivo posto sul retro.

NOTA: In caso di trasferimento in un Paese dove la tensione elettrica fosse diversa, è possibile riconfigurare internamente l'CD11. Questa operazione deve essere svolta da personale qualificato e non dall'utente. All'interno del lettore sono infatti presenti tensioni potenzialmente pericolose. Consultare il rivenditore Rotel o il servizio di assistenza autorizzato.

NOTA: Alcune versioni sono previste per la vendita in più di un Paese e pertanto vengono forniti cavi di alimentazione diversi. Utilizzare solo quello adatto alle prese elettriche in uso nel vostro Paese.

CD11 deve essere collegato direttamente a una presa a parete polarizzata utilizzando il cavo fornito o un altro cavo compatibile ad alta corrente come raccomandato dal rivenditore autorizzato Rotel. Utilizzare solo questo cavo, senza ricorrere a prolunghie.

Assicurarsi che il tasto di accensione sul pannello frontale dell'CD11 sia in posizione di "spento" (verso l'esterno), quindi collegare un capo del cavo di alimentazione alla presa sul pannello posteriore dell'apparecchio e l'altro capo alla presa della rete elettrica.

Se si prevede di non utilizzare l'apparecchio per un certo periodo di tempo (ad esempio durante le vacanze), è buona precauzione scollegare dalla presa elettrica il cavo di alimentazione del lettore cd e degli altri componenti dell'impianto.

Interruttore d'accensione ^[1] ^(A) ed indicatore ^[2]

Premere il pulsante d'accensione ^[1] sul frontale per attivare l'amplificatore. L'indicatore ^[2] immediatamente sopra di esso si illumina quando l'apparecchio è acceso. Ripremere il pulsante per spegnere l'amplificatore.

Quando l'interruttore di accensione del lettore cd si trova in posizione di acceso (tasto premuto) è possibile disattivarlo mettendolo in standby e riattivarlo tramite i tasti ON ed OFF ^(A) del telecomando. In standby l'indicatore di accensione rimane acceso mentre il display si oscura.

NOTA: Se si utilizza una presa elettrica multipla servita da un interruttore generale col quale accendere contemporaneamente più apparecchi, lasciare l'interruttore di accensione del lettore cd in posizione "On" (premuta). Fornendo tensione tramite l'interruttore della presa multipla, l'apparecchio si accende.

Collegamento segnali Trigger 12V ^[14]

L'CD11 può essere attivato tramite un segnale Trigger 12V fornito da un altro componente predisposto all'atto della sua accensione. Questo ingresso accetta spinotti mini-jack mono da 3,5 mm e può ricevere tensioni AC o DC comprese tra 3 e 30 V. Fornendo tensione, il lettore cd si accende, togliendola si disattiva ponendosi in standby. In questo caso l'indicatore di accensione diventa rosso, ma il display si spegne.

NOTA: Per attivare il lettore cd con un segnale Trigger 12V proveniente da un altro componente lasciare il tasto di accensione in posizione "On" (premuta).

NOTA: Se nell'impianto sono presenti altri componenti dotati di Rotel Link, utilizzare questo bus di comunicazione per accendere/spegnere gli apparecchi. Non effettuare contemporaneamente i collegamenti tra le prese Trigger 12 V e Rotel Link in quanto i segnali Trigger 12V hanno la precedenza sui comandi Rotel Link.

Collegamenti delle uscite

L'CD11 può essere collegato all'impianto attraverso le normali uscite audio analogiche oppure tramite l'uscita digitale elettrica per essere utilizzato in unione ad un convertitore D/A esterno o ad un processore digitale.

NOTA: Per prevenire rumori anche forti, potenzialmente in grado di danneggiare i diffusori, assicurarsi sempre che tutti gli apparecchi dell'impianto siano spenti prima di effettuare ogni tipo di collegamento.

Uscite analogiche

Vedi Figura 3

Utilizzare questa coppia di uscite per il collegare l'CD11 ad uno degli ingressi ad alto livello o linea di un amplificatore integrato, preamplificatore o sintoamplificatore tramite un cavo audio schermato di alta qualità. Prestare attenzione a non invertire i canali sinistro (left) e destro (right).

Uscita digitale

Vedi Figura 3

Se si utilizza un convertitore Digitale/Analogico esterno oppure si intende sfruttare la sezione di conversione D/A di un processore, collegare l'uscita digitale elettrica (coassiale) dell'CD11 ad un equivalente ingresso del convertitore o processore tramite un idoneo cavo schermato per segnali digitali con impedenza 75 ohm. I normali cavi audio presentano infatti un'impedenza diversa e benché possano essere usati per trasferire i segnali digitali, non garantiscono le migliori prestazioni.

Funzionamento

L'CD11 può essere comandato sia tramite i tasti presenti sul pannello frontale, sia tramite quelli del telecomando RR-D99 in dotazione. Specifiche istruzioni per ciascuno di questi comandi sono riportate più oltre. La maggior parte dei tasti del telecomando duplica quelli presenti sul pannello frontale, tuttavia ve ne sono alcuni disponibili esclusivamente sul telecomando. Questa circostanza viene evidenziata nelle istruzioni sotto la denominazione del tasto.

Telecomando ad infrarossi e sensore

Prima di utilizzare il telecomando in dotazione è necessario installare nell'apposito vano le due batterie formato AAA (ministilo) fornite. Rimuovere il coperchio posteriore ed inserire le batterie rispettando la corretta polarità + e - indicata, quindi richiudere il vano.

Display

L'ampio display retroilluminato dell'CD11 fornisce utili informazioni sullo stato dell'apparecchio, sull'attivazione di funzioni speciali, sulle tracce e sulla durata/tempo rimanente del disco in riproduzione. Ognuna di queste indicazioni è descritta in dettaglio nei paragrafi successivi.

2 ► 0:00:06
Tracks: 12 ◻ 0:44:34

Cassetto portadisco

Questo lettore è dotato di un sistema di caricamento motorizzato del disco tramite cassetto. Premere il tasto EJECT e posizionare il disco nel cassetto con l'etichetta rivolta verso l'alto assicurandosi che sia correttamente centrato. Una volta caricato il disco nella meccanica, viene letto il menù e sul display vengono visualizzati il numero complessivo di tracce contenute e la durata totale in minuti e secondi. Per espellere il disco ripremere il tasto EJECT.

Tasti controllo riproduzione

Questi tasti permettono il controllo delle funzioni base della meccanica di lettura. Eccetto dove indicato, tutte le funzioni sono disponibili sia sul frontale dell'CD11 che sul telecomando.

Tasto EJECT

Per aprire il sistema di caricamento del disco premere il tasto EJECT ▲ sul pannello frontale o sul telecomando. Posizionare il disco nel cassetto con l'etichetta rivolta verso. Per chiudere il cassetto premere nuovamente il tasto EJECT ▲.

Se si richiude il cassetto senza che al suo interno sia presente un disco, il display visualizza "No Disc". Quando viene caricato un disco, il display indica il numero di brani sul disco e il tempo totale del disco in ore, minuti e secondi.

Tasto PLAY

Dopo aver inserito un disco, premere il tasto PLAY ► per avviare la lettura. Sul display verranno visualizzati il numero della traccia in riproduzione ed il tempo trascorso assieme all'indicazione PLAY. Di norma, la riproduzione inizia dalla prima traccia del disco. È tuttavia possibile avviare la riproduzione da un diverso punto richiamando una specifica traccia tramite i tasti di salto traccia o i tasti numerici (si veda la pagina successiva) prima di premere PLAY ►.

Tasto STOP

Premere il tasto STOP ■ una volta per interrompere la riproduzione del disco. Premere nuovamente il tasto PLAY ► per riprendere la riproduzione dal punto in cui era stata fermata. Se il tasto STOP ■ viene premuto due volte, la riproduzione si ferma, il display visualizza STOP. Ripremendo il tasto PLAY ► dopo aver premuto il tasto STOP ■ due volte, la riproduzione ricomincia dalla prima traccia del disco o il primo brano della lista memorizzata (vedi più oltre).

Tasto PAUSE

Utilizzare questo tasto ■■ per interrompere temporaneamente la riproduzione. Sul display appare la scritta PAUSE per indicare che disco continua a girare e la riproduzione potrà riprendere dal punto in cui è stata interrotta premendo il tasto PLAY ►.

Tasti salto traccia

Questi tasti vengono utilizzati per passare da un brano all'altro o selezionare una specifica traccia sul disco. Quando un disco è in riproduzione, premendo il tasto TRACK ►► di destra la riproduzione avanzerà all'inizio della traccia successiva. Premendo una volta il tasto TRACK ◀◀ di sinistra la riproduzione ritornerà all'inizio della traccia in corso, mentre premendolo due volte in successione si ricomincerà dall'inizio di quella precedente. Sul display viene visualizzato il numero della traccia selezionata.

Tramite questi tasti è anche possibile scegliere una traccia prima di premere il tasto PLAY ► per avviare la lettura da quel punto, oppure selezionare

le tracce da memorizzare per la riproduzione programmata (vedi più oltre a proposito del tasto PROGRAM). La selezione si effettua premendo ripetutamente i tasti fino a raggiungere quella desiderata.

Nel corso della riproduzione di una sequenza programmata, questi tasti fanno avanzare o retrocedere alla traccia successiva/precedente della lista memorizzata e non della sequenza naturale del disco.

Tasti numerici ④

Solo sul telecomando

Questi dieci tasti (contrassegnati da 0 a 9) sono utilizzati per accedere direttamente ad un determinato brano senza procedere passopasso tramite i tasti di salto traccia.

Le prime nove tracce sul disco possono essere direttamente richiamate premendo il corrispondente numero. Ad esempio, per riprodurre la terza traccia premere il tasto 3 sul telecomando.

Per selezionare numeri maggiori di 9, premere i due tasti che formano i numerici della traccia desiderata.

NOTA: Questo tasto > 10 non è attivo con l'CD11.

Il numero della traccia selezionata viene visualizzato sul display.

Tasti spostamento veloce ⑤

Solo sul telecomando

Questi tasti ◀◀ e ▶▶ fanno avanzare o retrocedere velocemente lungo il disco in riproduzione. Una pressione del tasto di destra farà avanzare, quello di sinistra retrocedere, al doppio della velocità normale. Premendo ripetutamente i tasti è possibile avanzare o retrocedere a 4 volte e 8 volte la velocità normale. Premendo il tasto PLAY ▶, ripristinerà la normale velocità di lettura. Mentre la funzione di ricerca veloce è attiva si sentirà l'audio a velocità accelerata.

Altre funzioni

Le funzioni indicate di seguito offrono una maggiore versatilità di utilizzo: la possibilità di memorizzare un elenco di tracce da riprodurre, di ripetere l'ascolto di un disco, di una sequenza programmata o di una traccia più volte, di riprodurre le tracce di un disco in ordine casuale, e di selezionare diversi tipi di indicazione del tempo.

Tasto PROGRAM ⑥

Solo sul telecomando

Questo tasto, contrassegnato PROG, permette di memorizzare fino a 20 tracce sul disco per avviare una riproduzione in un ordine specifico. Ad esempio, è possibile istruire l'CD11 per riprodurre la traccia 5, seguita dalla traccia 3, quindi dalla 8, etc.

Per avviare la programmazione:

1. Inserire un disco nel caricatore cassetto. L'CD11 inizierà a leggerne il contenuto.
2. Premere il tasto PROG sul telecomando. Sul display, assieme al relativo indicatore, appare "PROG-01", indicando che l'apparecchio è in attesa della prima traccia da memorizzare.

3. Per programmare le tracce dal telecomando, digitare il numero del primo brano utilizzando i tasti numerici. La selezione verrà automaticamente memorizzata. Premere nuovamente il tasto PROG e l'indicatore sul display cambierà in "PROG-02". Continuare a digitare il resto della selezione sempre utilizzando i tasti numerici.

Una volta memorizzata una lista di brani, l'CD11 conserva la programmazione fino a che non viene espulso il disco oppure premere e mantenere premuto per 3 secondi il tasto PROG. Premendo il tasto PLAY verrà ora riprodotto il programma memorizzato anziché l'intero disco, iniziando con il primo brano della lista memorizzata.

Quando un programma è stato memorizzato, la maggior parte delle funzioni che avrebbero effetto sull'intero disco si attivano solo sul programma memorizzato. Ad esempio, i pulsanti di salto traccia permettono di avanzare al brano successivo o precedente del programma memorizzato, non alla traccia successiva o precedente del disco. Allo stesso modo, il tasto REPEAT (vedi più oltre) causerà la ripetizione del programma memorizzato e non dell'intero disco.

NOTA: La funzione di riproduzione casuale (random) non può essere usata quando è attiva la riproduzione programmata. Per attivare la funzione di riproduzione casuale l'unità deve uscire dalla riproduzione del programma.

NOTA: La funzione di tasti numerici non può essere usata quando è attiva la riproduzione programmata.

Tasto RANDOM ⑦

Solo sul telecomando

Questa funzione permette al lettore cd di riprodurre le tracce dell'intero disco in ordine casuale. Una volta che tutti i brani del disco sono stati riprodotti una volta, il lettore si fermerà a meno che non sia stato premuto il tasto REPEAT (descritto sotto). In questo caso la riproduzione casuale continuerà finché non si preme STOP.

Tasto REPEAT ⑧

Solo sul telecomando

Questo tasto consente di ripetere la traccia che si sta ascoltando o l'intero disco all'infinito fino a che la funzione non viene cancellata ripremendo il tasto REPEAT o premendo STOP. Il tasto REPEAT permette di scorrere in sequenza le opzioni disponibili. Premere il tasto una volta e l'CD11 ripeterà la traccia in ascolto. Premere il tasto una seconda volta e l'CD11 ripeterà l'intero disco. Premere il tasto una terza volta per annullare la funzione.

Come indicato in precedenza, la funzione di ripetizione può essere utilizzata in unione a quella di riproduzione in ordine casuale delle tracce.

NOTA: La funzione di ripetizione viene automaticamente cancellata quando si espelle il disco.

Tasto TIME ⑨

Solo sul telecomando

Normalmente l'CD11 visualizza il tempo trascorso dall'inizio della traccia in riproduzione. Il pulsante TIME consente di scegliere altri tipi di indicazione. Premendo il tasto una volta appare il tempo rimanente alla fine della traccia corrente. Premendo il tasto una seconda volta appare il tempo rimanente alla fine dell'intero disco (o programma memorizzato). Premendo il pulsante una terza volta si ritorna alla visualizzazione standard del tempo trascorso dall'inizio della traccia attuale.

NOTA: Se un disco ha informazioni CD Text su di esso, si preme il pulsante di riproduzione durante la riproduzione si alternerà tra informazione disco standard e tutti i dati del testo del CD viene mostrato sul display.

Connettore RS232 12

L'CD11 può essere gestito da un computer tramite la porta RS232 per integrare l'apparecchio in un sistema di automazione. La connessione tra la presa RS232 sul retro ed il computer richiede un cavo seriale con connettori DB-9 maschio-femmina.

Per ulteriori informazioni sui collegamenti, software e codici operativi per il controllo da computer dell'CD11, contattare il rivenditore autorizzato Rotel.

Rotel Link 13

La presa mini-jack mono 3,5 mm denominata ROTEL LINK IN sul retro offre la possibilità di ricevere codici di comando da altri apparecchi Rotel dotati dello stesso bus di comunicazione e contraddistinti dalla presenza di un'analogica presa ROTEL LINK OUT. Utilizzando questo metodo di comunicazione tra apparecchi è possibile sfruttare l'applicazione Rotel per iPad ed iPhone (scaricabile dall'iTunes® store) per comandare l'intero sistema audio attraverso questi dispositivi.

Tasti avanzati del telecomando

Tasto MENU H – Menù impostazione

Solo sul telecomando

Premendo il tasto MENU sul telecomando si entra nel menù impostazione che comprende le seguenti opzioni:

- DISPLAY DIMMER: Cambia la luminosità del display frontale.
- POWER LED DIMMER: Cambia la luminosità dell'indicatore di accensione.

NOTA: Queste regolazioni vengono memorizzate in modo permanente anche dopo aver spento l'amplificatore.

- VERSION: visualizza la versione corrente del software del lettore.
- AUTO POWER OFF: CD11 può essere configurato in modo da spegnersi automaticamente dopo un certo periodo di non utilizzo. Se il disco è fermo, trascorso un determinato periodo di tempo, l'apparecchio entra in STANDBY, salvo riattivarsi non appena viene fatta ripartire la riproduzione. L'impostazione predefinita prevede questa funzione 20 minuti.

Le altre opzioni consentono di fissare l'intervallo di tempo di inattività in: disattivata (DISABLE), 20 minuti, 30 minuti, 60 minuti, 90 minuti.

- EXIT: per uscire dal menù impostazione.

Da telecomando, per passare da una voce all'altra e modificare le impostazioni del menù utilizzare i tasti UP/DOWN e premere ENT al centro per confermare la selezione.

NOTA: È possibile accedere a questo menù anche senza utilizzare il telecomando premendo il tasto STOP 7 sul pannello frontale per 5 secondi. Modificare le impostazioni con i tasti di salto traccia 9 e ripremere STOP per confermare la selezione.

Tasto DIM C

Solo sul telecomando

Premendo questo tasto si modifica la luminosità del display.

NOTA: Le regolazioni hanno valore temporaneo quando effettuate tramite il tasto C del telecomando.

Risoluzione dei problemi

La maggior parte dei problemi nei sistemi audio è dovuta a collegamenti non corretti o regolazioni errate. Se si riscontrano problemi, isolare l'area interessata, verificare le impostazioni, quindi determinarne la causa ed apportare le necessarie correzioni. Qualora non si riuscisse a risolvere il problema, provare con i suggerimenti qui riportati.

L'indicatore di accensione non si illumina

L'indicatore che segnala l'accensione dovrebbe illuminarsi ogni volta che l'apparecchio viene collegato alla rete elettrica ed acceso. Se non si illumina controllare la presa di alimentazione con un altro apparecchio elettrico, come ad esempio una lampada. Assicurarsi che la presa di alimentazione in uso non sia controllata da un interruttore disattivato.

Sostituzione del fusibile

Se un altro dispositivo elettrico collegato alla stessa presa di alimentazione funziona regolarmente mentre l'indicatore frontale ed il display dell'CD11 non si illuminano dopo aver acceso il lettore, con ogni probabilità si è interrotto il fusibile di protezione interno. In tale eventualità contattare il rivenditore Rotel per la sostituzione del fusibile.

Nessun suono

Controllare i cavi di collegamento tra le uscite dell'CD11 e gli ingressi dell'amplificatore ed assicurarsi che siano connessi correttamente. Verificare che sull'amplificatore sia stato selezionato l'ingresso cui fa capo il lettore cd e che il selettore registratore sia su 'Source'. Controllare i cavi di collegamento tra amplificatore e diffusori.

Caratteristiche tecniche

Distorsione armonica totale + rumore	0.005% a 1 kHz
Distorsione d'intermodulazione	0.005% a 1 kHz
Risposta in frequenza ($\pm 0,5$ db)	20 - 20.000 Hz
Bilanciamento tra i canali	$\pm 0,5$ dB
Linearità di fase	$\pm 0,5$ gradi
Separazione tra i canali	> 115 dB a 10 kHz
Rapporto Segnale/Rumore (pesato "A")	> 125 dB
Gamma dinamica	> 99 dB
Convertitori D/A	Texas Instruments
Impedenza uscite analogiche	470 Ohms
Uscita digitale	0,5 Volt, picco-picco
Impedenza di carico	75 Ohms
Alimentazione	
USA	AC 120V, 60 Hz
Europa	AC 230V, 50 Hz
Assorbimento	15 W
Assorbimento in standby	< 0.5 W
BTU	40 BTU/h
Dimensioni (L x A x P)	430 x 98 x 314 mm.
Altezza pannello frontale	80 mmS
Peso (netto)	5,8 kgs

Tutte le caratteristiche dichiarate sono esatte al momento della stampa.
Rotel si riserva il diritto di apportare miglioramenti senza alcun preavviso.

Rotel e il logo Rotel HiFi sono marchi registrati della The Rotel Co. Ltd.
Tokyo Japan.



CAUTION

RISK OF ELECTRIC SHOCK
DO NOT OPEN



WARNING : SHOCK HAZARD-DO NOT OPEN
AVIS: RISQUE DE CHOC ÉLECTRIQUE-NE PAS OUVRIR

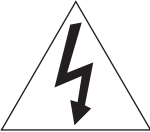

Denna symbol används för att varna för farlig elektrisk ström inuti apparaten som kan orsaka elektriska stötar.



Denna symbol används för att meddela att det finns viktiga instruktioner om användning och skötsel i denna bruksanvisning.

APPLICABLE FOR USA, CANADA OR WHERE APPROVED FOR THE USAGE

CAUTION: TO PREVENT ELECTRIC SHOCK, MATCH WIDE BLADE OF PLUG TO WIDE SLOT. INSERT FULLY.

ATTENTION: POUR EVITER LES CHOCS ELECTRIQUES, INTRODUIRE LA LAME LA PLUS LARGE DE LA FICHE DANS LA BORNE CORRESPONDANTE DE LA PRISE ET POUSSER JUSQU'AU FOND.

This Class B digital apparatus complies with Canadian ICES-003.

Cet appareil numérique de la classe B est conforme à la norme NMB-003 du Canada.



Rotels produkter är utformade för att följa de internationella direktiven RoHS (Restriction of Hazardous Substances) och WEEE (Waste Electrical and Electronic Equipment) som behandlar hur uttjänta elektriska och elektroniska produkter tas om hand. Symbolen med den överkorsade soptunnan innebär att produkterna måste återvinnas eller tas om hand enligt dessa direktiv.



Denna symbol betyder att apparaten är dubbelisolerad och inte behöver jordas.

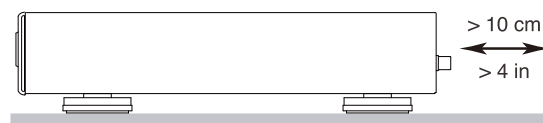
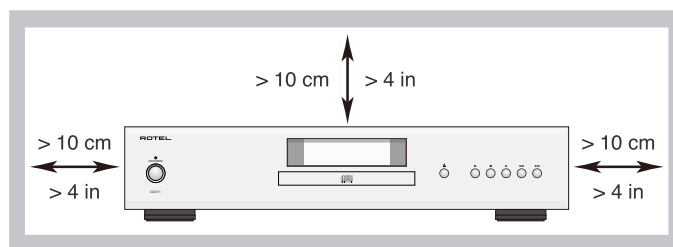

VIKTIGT FÖR LASERPRODUKTER

1. KLASS 1-LASERPRODUKT

2. **FARA:** Inuti apparaten finns osynlig laserstrålning. Undvik att bli utsatt för laserstrålen.
3. **WARNING:** Öppna ej apparaten. Det finns inga delar inuti som kan lagas av användaren. Anlita alltid en behörig servicetekniker för all service.

WARNING!

För att minimera risken för elektriska stötar, eldsvåda, etc:

1. Ta ej bort skruvar, lock eller skydd.
2. Utsätt inte apparaten för fukt eller väta.
3. Vidrör inte strömkabeln med våta händer.



OBS!

RS232-anslutningen ska endast hanteras av behörig person

FCC-information

Denna apparat har testats och konstaterats uppfylla gränsvärdena för digitala klass B-enheter enligt kapitel 15 i FCC-föreskrifterna. Dessa gränsvärden är framtagna för att undvika interferensstörning från installationer i bostäder. Denna apparat genererar, använder och kan avge radiofrekvenser som kan orsaka interferensstörning med andra radio- och TV-apparater om den inte installeras enligt instruktionerna.

Det finns dock ingen garanti för att interferensstörning ej uppstår i vissa installationer. Om denna produkt skapar interferensstörningar för annan radio- eller TV-utrustning kan detta lätt klagas genom att slå på och stänga av produkten. Försök lösa interferensproblemet genom att utföra en eller flera av följande åtgärder:

- Flytta mottagarantennen (för TV, radio, osv.).
- Öka avståndet mellan apparaten och mottagaren.
- Anslut apparaten till ett annat strömuttag.
- Kontakta din återförsäljare eller en auktoriserad radio-/TV-tekniker för hjälp.

Varning

Denna enhet uppfyller Kap. 15 i FCC-föreskrifterna. För användning gäller följande: (1) Denna enhet ska inte generera interferensstörning och (2) Denna enhet måste klara av att utsättas för interfererande signaler, även sådana som kan orsaka funktionsstörningar.

OBS: Denna apparat har testats och konstaterats uppfylla gränsvärdena för digitala klass B-enheter enligt kapitel 15 i FCC-föreskrifterna. Dessa gränsvärden är framtagna för att undvika interferensstörning från installationer i bostäder. Denna apparat genererar och kan avge radiofrekvenser som kan orsaka interferensstörning med andra radio- och TV-apparater om den inte installeras enligt instruktionerna. Det finns ingen garanti för att interferensstörning ej uppstår i vissa installationer. Om denna produkt skapar interferensstörningar för annan radio- eller TV-utrustning kan detta lätt klagas genom att slå på och stänga av produkten. Försök lösa interferensproblemet genom att utföra en eller flera av följande åtgärder:

- Flytta mottagarantennen.
- Öka avståndet mellan apparaten och TV-mottagaren.
- Anslut apparaten till ett strömuttag som ligger på en annan strömkrets.
- Kontakta din auktoriserade Rotel-återförsäljare för att få hjälp.

Viktig säkerhetsinformation

WARNING! Försök aldrig att själv utföra service på apparaten. Anlita alltid en behörig servicetekniker för all service.

WARNING! För att undvika risk för elektriska stötar och brand, utsätt inte apparaten för vatten eller fukt. Ställ aldrig föremål som kan läcka eller droppa vatten, till exempel blomkrukor, i närheten av apparaten. Se till att inga föremål kommer in i apparaten. Om apparaten utsätts för fukt, väta eller om främmande föremål kommer in i den, dra omedelbart ut nätkabeln ur vägguttaget. Lämna sedan apparaten till en behörig servicetekniker för översyn och eventuell reparation.

Läs alla instruktioner innan du ansluter eller använder apparaten.

Behåll denna bruksanvisning.

Följ alla varningar och säkerhetsföreskrifter i bruksanvisningen och på själva apparaten.

Följ alltid alla användarinstruktioner.

Använd inte enheten nära vatten.

Använd bara en torr trasa eller dammsugaren när du rengör apparaten.

Ställ inte apparaten på en säng, soffa, matta eller någon liknande yta som kan blockera ventilationshålen. Om apparaten placeras i en bokhylla eller i ett skåp måste det finnas utrymme för god ventilation.

Placera inte apparaten nära element eller andra apparater som utvecklar värme.

Inte besegra säkerhetssyftet med den polariserade eller jordade kontakten. En polariserad kontakt har två blad med ena bredare än det andra. En jordad kontakt har två blad och ett tredje jordstift. Det breda bladet eller det tredje stiftet är till för din säkerhet. Om den medföljande kontakten inte passar i ditt uttag, kontakta en elektriker för utbyte av uttaget.

Placera inte strömkabeln så att den kan bli utsatt för överkan, extrem värme eller skadas på annat sätt. Var särskilt noga med att inte skada kabelns ändar.

Använd endast tillbehör som rekommenderats av tillverkaren.

Placera apparaten på en fast, plan yta som klarar dess vikt. Var försiktig när apparaten ska flyttas så att den inte välter.



Strömkabeln ska kopplas ur vägguttaget vid åskväder eller om apparaten inte ska användas under en längre tid.

Sluta omedelbart använda apparaten och lät behörig servicetekniker kontrollera den om: strömkabeln eller kontakten har skadats; främmande föremål eller vätska har kommit in i apparaten; apparaten har utsatts för regn; apparaten visar tecken på felaktig funktion; apparaten har tappats eller skadats på annat sätt.

Apparaten ska användas i icke tropiska klimat.

Se till att det alltid finns 10 cm fritt utrymme runt apparaten.

WARNING! Strömkabeln på baksidan fungerar som huvudströmbrytare. Apparaten måste placeras så att strömkabeln är åtkomlig.

Apparaten måste vara ansluten till ett vägguttag enligt markeringen på apparatens baksida (Europa: 230 V/50 Hz, USA: 120 V/60 Hz).

Anslut endast apparaten till vägguttaget med den medföljande strömkabeln eller en exakt motsvarighet. Modifiera inte den medföljande strömkabeln på något sätt. Använd inte någon förlängningskabel.

Strömkabeln och strömingången är en del av apparatens strömfunktion. För att göra apparaten helt strömlös måste kontakten dras ut ur vägguttaget och apparatens. Detta är det enda sättet att helt ta bort huvudström från apparaten.

Batterierna i fjärrkontrollen får ej utsättas för extrem värme, såsom direkt solljus, eld eller liknande. Batterierna ska återvinnas eller kasseras enligt statliga och lokala riktlinjer.

Innehåll

Figur 1: Kontroller och anslutningar	4
Figur 2: Fjärrkontroll RR-D99	5
Figur 3: Anslutningar	6
Viktigt	7
Viktig säkerhetsinformation	55
Om Rotel	56
Om CD11	56
Introduktion	57
Att tänka på	57
Placering	57
Kontroller	57
Ström och strömfunktioner	57
Ström [15]	57
Strömbrytare [1] (A) och strömindikator [2]	57
12-volts styrsignaler [14]	57
Utgångar	57
Analoga utgångar [10]	57
Digitalutgång [11]	58
Användning	58
Fjärrkontroll	58
Display [4]	58
Skivfacket [3]	58
Grundfunktioner	58
EJECT-knappen [5] (E)	58
PLAY-knappen [6] (E)	58
STOP-knappen [7] (E)	58
PAUSE-knappen [8] (E)	58
Hoppa framåt/bakåt [9] (I)	58
Direktknappar (D)	58
SEARCH-knapparna (F)	58
Ytterligare funktioner	59
PROGRAM-knappen (G)	59
RANDOM-knappen (G)	59
REPEAT-knappen (G)	59
TIME-knappen (G)	59
RS232 [12]	59
Rotel-Link [13]	59
Fjärrkontrollens knappar för avancerade funktioner	59
MENU-knapp (H)	59
DIM-knappen (C)	60
Felsökning	60
Strömindikatorn lyser inte	60
Säkring	60
Inget ljud hörs	60
Specifikationer	60

Om Rotel

Vår historia började för mer än 50 år sedan. Under alla år som gått har våra produkter belönats med hundratals utmärkelser och roat hundratals människor som tar sin underhållning på allvar – precis som du!

Rotel grundades av en familj med ett passionerat intresse för musik. Detta ledde till en egen tillverkning av hifi-produkter med en kompromisslös kvalitet. Genom alla år har denna passion för musik, som delas av hela Rotels personal, varit oförminskad och målet har alltid varit att tillverka prisvärda produkter för både audiofiler och musikälskare, vilken budget de än har.

Rotels ingenjörer arbetar i team och har ett nära samarbete. Tillsammans lyssnar de på och finslipar varje ny produkt tills den lever upp till deras höga krav. De får välja komponenter från hela världen för att göra produkterna så bra som möjligt. I apparaterna hittar du ofta allt från brittiska och tyska kondensatorer till japanska och amerikanska halvledare samt toroidaltransformatorer som tillverkas i Rotels egna fabriker.

Vi bryr oss om miljön. Eftersom allt mer elektronik tillverkas, och så småningom kasseras, är det särskilt viktigt att tillverkare gör vad de kan för att produkterna får så liten inverkan som möjligt på sophantering och vattenmiljö.

På Rotel är vi stolta över att kunna bidra. Vi har reducerat blyinnehållet i vår elektronik genom att använda ett speciellt ROHS-lödtenn och blyfria komponenter. Våra ingenjörer eftersträvar ständigt att förbättra effektiviteten utan att kompromissa med kvaliteten. I standby-läge drar Rotel-produkter minimalt med ström för att leva upp till globala krav på strömförbrukning.

Rotels fabriker drar sitt strå till stacken genom ständiga förbättringar av monteringsmetoder vilket ger en renare och grönare tillverkningsprocess.

Alla vi på Rotel är glada för att du köpt denna produkt. Vi är övertygade om att den kommer att ge dig många års njutning och glädje.

Om CD11

CD11 är i korta ordalag konstruerad för att göra en enda sak: återge ett väldetaljerat och nyanserat ljud från varje skiva. CD11 återger verklighetstroget allt som är inspelat på skivan. Under utvecklingen av CD11 har projektgruppen arbetat med betydligt mer än konventionella, tekniska mätmetoder. Lyssningspaneler har ägnat hundratals timmar åt att fintrimma ljudkvaliteten och valt de komponenter som ger bäst ljud och "släpper lös musikens känsla". Vad artister och inspelningstekniker än har spelat in på skivorna så återges det av CD11.

Därmed inte sagt att CD11 inte är utrustad med imponerande komponenter. Digital-till-analog konverteringen utförs av en Texas Instruments 24bit 192kHz högpresterande stereo-DAC, speciellt utformad för ljudapplikationer. Detta, i kombination med Rotels Balanced Design-teknik, garanterar att CD11 har mycket hög ljudkvalitet. I en musikanläggning av hög kvalitet kommer den att ge dig många års musikalisk njutning.

Introduktion

Att tänka på

WARNING! För att undvika skador på din anläggning, stäng av ALLA komponenter i anläggningen innan du kopplar in eller tar bort högtalare eller andra komponenter. Slå inte på anläggningen förrän du är säker på att alla anslutningar är gjorda på rätt sätt.

Läs denna bruksanvisning noggrant. Förutom instruktioner om hur du installerar och använder CD-spelaren så innehåller den praktisk information om olika CD11-konfigurationer och om hur du får ett så bra ljud som möjligt. Om du har några frågor är du alltid välkommen att kontakta din Rotel-återförsäljare. Alla vi på Rotel uppskattar dina frågor och synpunkter.

Spara kartongen och allt packmaterial för framtida behov. Att skicka eller flytta CD11 i en annan förpackning kan orsaka skador på apparaten som inte täcks av garantin.

Fyll i och skicka in registreringsbeviset om det ingår ett sådant. Spara också ditt originalkvitto från köptillfället. Det är det bästa beviset för när du köpt apparaten, vilket kan vara viktigt om du behöver lämna in den för garantiservice.

Placering

Använd sunt förnuft om du vill ställa CD11 i ett skåp eller tillsammans med andra komponenter. Se till att CD-spelarens vikt kan bäras av hyllan eller bänken den ställs på. Ställ inga tunga apparater ovanpå CD11. Undvik att ställa den i närheten av värmealstrande apparater, till exempel ovanpå en effektförstärkare eller i närheten av ett element. CD-spelaren fungerar bäst om den inte står i närheten av utrustning som kan sprida vibrationer, till exempel en högtalare.

Kontroller

I början av denna manual finns illustrationer som föreställer CD-spelarens front och baksida, samt en illustration av fjärrkontrollen RR-D99. Varje kontroll och funktion har en siffra eller en bokstav. I hela denna bruksanvisning beskrivs alla funktioner med hjälp av dessa markeringar. Funktioner och anslutningar på CD-spelarens front och baksida identifieras med siffror, till exempel 1, och funktioner på fjärrkontrollen med bokstäver, till exempel A.

Ström och strömfunktioner

Ström 15

CD11 är fabriksinställd för det land som du köpte den i (antingen 230 eller 120 volt). Fabriksinställningen finns utmärkt med en dekal på apparatens baksida.

OBS! Om du flyttar din CD-spelare till ett annat land går det att konfigurera om den så att den passar för ett annat elnät. Försök inte göra detta själv. Om du öppnar CD11 så riskerar du att få kraftiga stötar. Kontakta en behörig servicetekniker eller din Rotel-återförsäljare för mer information.

OBS! En del produkter säljs i fler än ett land. Därför kan det hända att det medföljer flera olika nätkablar. Använd den som passar i ditt land eller din region.

CD11 ska anslutas direkt till ett polariserat vägguttag med den medföljande kabeln eller annan högströmskompatibel kabel enligt rekommendation från din auktoriserade Rotel-återförsäljare. Använd inte någon förlängningskabel.

Se till att strömbrytaren på fronten är avstängd (inte intryckt). Anslut sedan nätkabeln till vägguttaget och till strömkontakten på CD-spelarens baksida.

Om du kommer att vara bortrest en längre tid är det en lämplig försiktighetsåtgärd att dra ut strömkabeln till CD-spelaren (och övriga ljud- och bildkomponenter) ur vägguttaget.

Strömbrytare 1 A och strömindikator 2

Tryck på strömbrytaren på fronten 1 för att slå på enheten. Lysdioden ovanför 2 börjar då lysa, vilket talar om att enheten är påslagen. Tryck på strömbrytaren en gång till för att stänga av enheten.

När strömbrytaren är i läge PÅ kan ON/OFF på fjärrkontrollen användas för att aktivera CD11 eller försätta den i standby-läge. I standby-läge är LED-indikatorn röd och displayen släckt.

OBS! Om du använder ett uttag på någon annan komponent för att slå på och stänga av CD-spelaren, ska strömbrytaren alltid vara intryckt. När CD11 får ström slås den på automatiskt.

12-volts styrsignaler 14

CD11 kan slås på och stängas av automatiskt genom att ta emot en 12-volts "trigger-signal" från en Rotel-förförstärkare. Ingången på baksidan tar emot styrsignaler på mellan 3 och 30 volt (växelström eller likström). När en kabel är ansluten till ingången och en styrsignal tas emot slås CD-spelaren på. När styrsignalen avbryts försätts CD-spelaren i standby-läge. Strömindikatorn på fronten kommer bli röd, men displayen släcks och det går inte att spela musik.

OBS! När du använder styrsignaler ska POWER-knappen vara intryckt.

OBS! Om du använder andra enheter i serien som har Rotel Link bör du använda den anslutningen för att sätta på och stänga av dem. Anslut inte både Rotel Link och 12-volts styrsignaler. Styrsignalernas av/påfunktion kommer att förhindra Rotel Link-funktionerna.

Utgångar

På CD11 kan du välja mellan två sorters ut signaler: en analog signal från den inbyggda D/A-omvandlaren, som används med vanliga analoga stereokomponenter, och en koaxial digitalsignal, som innehåller obehandlade digitala data och som används med externa D/A-omvandlare eller digitala processorer.

OBS! För att undvika kraftiga ljud som kan skada dina högtalare bör du se till att hela anläggningen är avstängd när du gör alla anslutningar.

Analoga utgångar 10

Se figur 3

Analog signal överförs från CD11 till en förförstärkare, integrerad förstärkare eller receiver med hjälp av en uppsättning RCA-utgångar.

Använd signalkablar av hög kvalitet. Anslut vänster utgång på CD11 till vänster ingång på förstärkaren eller någon annan komponent du använder, och höger utgång till höger ingång.

Digitalutgång ¹¹

Se figur 3

Om du har en extern D/A-omvandlare eller en digital processor ska du överföra en obehandlad digitalsignal från CD11. Använd en 75-ohms, koaxial digitalkabel och anslut den till den koaxiala digitalutgången på baksidan och sedan till en koaxial digitalingång på den externa D/A-omvandlaren.

Användning

CD11 kan styras med hjälp av knapparna på fronten eller med motsvarande knappar på fjärrkontrollen. Hur alla funktioner används beskrivs i de olika avsnitten nedan. De flesta knappar finns både på CD-spelaren och på fjärrkontrollen. Det finns dock ett par undantag där knapparna bara finns på antingen fronten eller fjärrkontrollen. Dessa undantag har noterats i instruktionerna.

Fjärrkontroll

Innan du kan använda fjärrkontrollen måste du sätta i två "UM-4/AAA"-batterier (medföljer). Öppna locket på fjärrkontrollens baksida och sätt i batterierna (se till att plus- och minus-polerna hamnar rätt) och sätt sedan tillbaka locket.

Display ⁴

CD-spelarens display visar praktisk information om enhetens status, om särskilda funktioner används och tidsinformation om skivan som spelas. Symbolerna och informationen beskrivs mer ingående i avsnitten om de olika funktionerna.



Skivfacket ³

Skivfacket som sitter på mitten av CD11 tar emot skivorna. Tryck på EJECT-knappen och lägg i skivorna med etiketten uppåt. Se till att du sticker in skivan i mitten av facket. Du tar ut skivan genom att trycka på EJECT-knappen en gång till.

Grundfunktioner

Följande knappar sköter CD-spelarens grundläggande funktioner. Alla knappar finns både på CD-spelarens front och på fjärrkontrollen, om inget annat anges.

EJECT-knappen ⁵ ^E

För att öppna skivfacket tryck på EJECT-knappen . Placera skivan med etiketten uppåt. För att stänga skivfacket tryck på EJECT-knappen igen.

När skivan är helt ute kommer det att stå "No Disc" på displayen för att indikera att det inte finns någon skiva i spelaren. När en skiva läses in anger displayen antalet låtar på skivan, samt den totala speltiden i timmar, minuter och sekunder.

PLAY-knappen ⁶ ^E

När skivan har laddats trycker du på PLAY-knappen för att börja spela skivan. Displayen visar en avspelningsymbol samt vilken låt som spelas och hur länge den har spelats. PLAY-knappen börjar oftast spela skivan från

början. Du kan också välja att spela någon annan låt genom att använda TRACK- eller direktknapparna (se nedan) innan du trycker på PLAY .

STOP-knappen ⁷ ^E

Tryck på STOP-knappen en gång för att stoppa avspelingen. Tryck på PLAY-knappen för att fortsätta avspelingen från samma ställe. Om du trycker på STOP-knappen två gånger så stannar skivan, displayen visar STOP. När du trycker på PLAY-knappen efter att ha tryckt på STOP-knappen två gånger så börjar skivan spelas från början eller de programmerade låtarna (läs mer om programmering nedan).

PAUSE-knappen ⁸ ^E

PAUSE-knappen används för att stoppa avspelingen tillfälligt. Skivan fortsätter att snurra och kommer att fortsätta spela från samma ställe. Pause-symbolen visas i displayen. Tryck på PLAY när du vill fortsätta spela skivan.

Hoppa framåt/bakåt ⁹ ^J

TRACK-knapparna används för att välja spår på skivan. När en skiva spelas och du trycker på den högra TRACK-knappen så hoppar CD-spelaren till början av nästa låt. Den vänstra TRACK-knappen gör att CD-spelaren hoppar tillbaka till början av låten som spelas. Tryck två gånger i snabb följd på TRACK-knappen för att hoppa till början av den föregående låten. Det nya låtnumret visas i displayen.

Du kan också använda TRACK-knapparna för att välja vilken låt som ska spelas innan du trycker på PLAY, eller för att programmera i vilken ordning låtarna ska spelas (se nedan). Tryck på knapparna så många gånger du behöver tills du kommer till den låt du vill lyssna på.

När du programmerar CD-spelaren används TRACK-knapparna för att flytta framåt eller bakåt i listan över låtar som ska spelas.

Direktknappar ^D

Endast fjärrkontroll

Dessa tio numeriska knappar (märkta 0 till 9) används för att hoppa direkt till en viss låt från fjärrkontrollen, i stället för att stega framåt eller bakåt med TRACK-knapparna.

De första nio låtarna på skivan kan väljas genom att trycka på motsvarande knapp. Om du till exempel vill lyssna på den tredje låten så trycker du på 3-knappen på fjärrkontrollen.

Om du vill lyssna på en låt som har ett högre nummer än 9, trycker du på 2 numeriska knappar.

OBS! De > 10-knappen används inte på CD11.

Numret på låten som spelas visas i det numeriska fältet i displayen.

SEARCH-knapparna ^F

Endast fjärrkontroll

Dessa knappar snabbspolar framåt eller bakåt på skivan som spelas. En tryckning på dessa knappar snabbspolar framåt eller bakåt med 2x hastighet. Om du trycker på knapparna flera gånger ökar hastigheten till 4x, 8x. Om PLAY-knappen trycks ned återgår CD11 till normal hastighet. Medan den snabba sökfunktionen är aktiv hörs ljudet med högre hastighet.

Ytterligare funktioner

Dessa funktioner ger fler möjligheter att lyssna på musik, inklusive att programmera ett visst antal låtar, att repetera hela skivan eller vissa låtar, att spela skivan i slumpmässig ordning, samt att välja mellan olika tidvisningar.

PROGRAM-knappen

Endast fjärrkontroll

Med hjälp av PROG-knappen kan du programmera 20 låtar på skivan och spela dem i en särskild ordning. Du kan till exempel ange att CD11 första ska spela låt 5, sedan låt 3 och sist låt 8.

Så här gör du när du programmerar:

1. Stoppa i en skiva. CD11 läser skivans innehåll.
2. Tryck på PROG-knappen på fjärrkontrollen. Displayen visar "PROGRAM"-symbolen och "PROG-01", som anger att CD-spelaren väntar på att första låten ska programmeras.
3. För att programmera med fjärrkontrollen, ange första låtnumret hjälp av direktknapparna. Låtnumret läggs in i minnet automatiskt. Tryck på PROG-knappen igen och displayen ändras till "PROG-02". Fortsätt sedan att lägga in låtarna i minnet med direktknapparna.

När du har skapat en spellista stannar CD11 i programläget tills du tar ut skivan eller håller inne PROG-knappen i 5 sekunder. När du trycker på PLAY-knappen börjar de programmerade låtarna att spela i den ordningsföljd du valt.

När du har gjort en programmering så fungerar de flesta funktioner bara för de programmerade låtarna, i stället för alla låtar på skivan. TRACK-knapparna hoppar till exempel framåt och bakåt mellan de programmerade låtarna, inte till nästa eller föregående låt på skivan. Även REPEAT-funktionen (se nedan) repeterar de programmerade låtarna, inte hela skivan.

OBS! Slumpmässig avspelning fungerar inte vid uppspelning av programmerade låtar. För att aktivera Random-knappen måste uppspelning av programmerade låtar avslutas.

OBS! Direktknappar fungerar inte vid uppspelning av programmerade låtar.

RANDOM-knappen

Endast fjärrkontroll

Om du trycker på RANDOM-knappen så spelar CD11 alla låtar på skivan i slumpmässig ordning. När alla låtar har spelats en gång så stannar skivan (om inte REPEAT-knappen har använts, då fortsätter avspelningen tills du trycker på STOP-knappen).

REPEAT-knappen

Endast fjärrkontroll

Om du trycker på REPEAT-knappen så repeteras den aktuella låten eller hela skivan tills funktionen stängs av (antingen genom att du trycker på REPEAT-knappen igen eller genom att du trycker på STOP-knappen). Funktionen har flera lägen som aktiveras av att du trycker upprepade gånger på REPEAT-knappen. Om du trycker en gång så repeteras låten som spelas för tillfället. Om du trycker en gång till så repeteras hela skivan. Om du trycker en tredje gång så stängs funktionen av.

REPEAT-funktionen kan användas tillsammans med slumpmässig avspelning, som beskrivits ovan.

OBS! Repetitionen avbryts automatiskt om skivan tas ut.

TIME-knappen

Endast fjärrkontroll

I vanliga fall visar CD11 hur länge den har spelat varje låt. Med TIME-knappen kan du ändra tidvisningen till två andra lägen. Om du trycker på knappen en gång så visas hur lång tid som återstår av låten som spelas. Om du trycker en gång till på knappen så visas hur lång tid som återstår av hela skivan (eller den programmerade spellistan). Om du trycker på knappen en tredje gång så återgår CD11 till vanlig tidvisning.

OBS! Om en skiva har CD-textinformation, och man trycker på play-knappen under uppspelning kommer displayen växla mellan att visa standardskivinformation och CD-textdata.

RS232

CD11 kan styras via RS232 och integreras i automatiska ljudsystem. RS232-ingången är gjord för att ta emot en standardiserad DB-9-kontakt (hane).

Kontakta din auktoriserade Rotel-återförsäljare om du vill ha mer information om anslutningar, programvara och styrkoder för datorstyrda system.

Rotel-Link

Den här förstärkaren kan kopplas samman med andra Rotel Link-kompatibla produkter som har en ROTEL LINK-utgång. På så sätt kan enheterna kommunicera med varandra och styras med hjälp av Rotel-appen (som kan laddas ner från iTunes® Store).

Fjärrkontrollens knappar för avancerade funktioner

MENU-knapp

Endast fjärrkontroll

Genom att trycka på MENU-knappen kommer du till följande inställningsmeny:

- DISPLAY DIMMER: Dämpar displayen.
- POWER LED DIMMER: Dämpar strömindikatorn.

OBS! Dessa inställningar lagras permanent och finns kvar även om förstärkaren stängs av.

- VERSION: Visar vilken programvaruversion CD11 har.
- AUTO POWER OFF: Enheten kan ställas in så att den stängs av automatiskt om den inte används under en viss tid. Om skivan är stoppad inom den valda tiden försätts enheten automatiskt i standbyläge. Timern nollställs om skivan börjar spela. Standardinställningen är 20 minuter.

Tillåtna inställningar är DISABLE, 20 minuter, 30 minuter, 60 minuter, 90 minuter.

- EXIT: Här går du ur inställningsmenyn.

På fjärrkontrollen trycker du på knapparna UP / DOWN för att ändra innehållet i menyn. Sedan trycker du ENT för att ange inställning eller bekräfta.

OBS! Du kan även gå in i SETUP-menyn utan fjärrkontrollen. Tryck på STOP-knappen på fronten i fem sekunder. Tryck på TRACK-knapparna för att ändra innehåller i menyn och tryck på STOP för att ange inställningar eller bekräfta.

DIM-knappen

Endast fjärrkontroll

Tryck på DIM-knappen upprepade gånger för att ändra displayens ljusstyrka.

OBS! Den inställningar som görs med knapp  är tillfällig och sparas inte när CD11 stängs av.

Felsökning

De flesta problem som uppstår i en anläggning beror på felaktiga anslutningar eller inställningar. Om du stöter på problem försöker du lokalisera felet och kontrollerar dina inställningar. Försök hitta orsaken till felet och gör sedan de ändringar som behövs. Om du inte får något ljud ur CD11 så kommer här ett par förslag på vad du kan göra:

Strömindikatorn lyser inte

Denna indikator och displayen ska alltid lysa när CD11 är ansluten till ett vägguttag och strömbrytaren är intryckt. Om den inte lyser kan du prova om vägguttaget fungerar genom att koppla in någon annan elektrisk apparat, till exempel en lampa. Försäkra dig också om att uttaget inte styrs av en timer eller någon annan utrustning.

Säkring

Om en annan elektrisk apparat fungerar när den ansluts till vägguttaget, men displayen inte tänds när CD11 ansluts och strömbrytaren trycks in, kan det bero på att CD-spelarens inre säkring har löst ut. Om du misstänker att detta kan vara felet så kontaktar du din auktoriserade Rotel-återförsäljare och ber dem hjälpa dig att byta ut den.

Inget ljud hörs

Kontrollera signalkabeln mellan CD11 och förstärkaren och försäkra dig om att kontakterna sitter ordentligt fast. Kontrollera också att ingångsväljaren och Tape Monitor-knappen står i rätt lägen på förstärkaren, samt att högtalarkablarna är rätt anslutna.

Specifikationer

Total harmonisk förvrängning (THD) + brus	0.005% vid 1 kHz
Intermodulationsförvrängning	0.005% vid 1 kHz
Frekvensomfång ($\pm 0,5$ dB)	20 - 20,000 Hz
Kanalbalans	$\pm 0,5$ dB
Faslinjäritet	$\pm 0,5$ grader
Kanalseparation	> 115 dB vid 10 kHz
Signal/brus-förhållande (IHF A)	> 125 dB
Dynamikomfång	> 99 dB
D/A-omvandlare	Texas Instruments
Impedans för analogutgång	470 ohm
Digital utsignal	0,5 Volt, (Peak to Peak)
Belastningsimpedans	75 ohm
Strömförsörjning	
Europa	230 volt, 50 Hz
USA	120 volt, 60 Hz
Strömförbrukning	15 Watt
Strömförbrukning standby	< 0.5 Watt
BTU	40 BTU/h
Mått (B x H x D)	430 x 98 x 314 mm.
Fronthöjd	80 mm
Vikt (netto)	5,8 kgs

Alla specifikationer är korrekta vid tryckningen. Rotel förbehåller sig rätten att göra förbättringar utan föregående meddelanden.

Rotel och Rotels HiFi-logotyp är registrerade varumärken som tillhör The Rotel Co, Ltd., Tokyo, Japan.



CAUTION

RISK OF ELECTRIC SHOCK
DO NOT OPEN



WARNING : SHOCK HAZARD-DO NOT OPEN
AVIS: RISQUE DE CHOC ÉLECTRIQUE-NE PAS OUVRIR



Изображение молнии в равностороннем треугольнике предупреждает пользователя о наличии внутри корпуса изделия неизолированного напряжения, величина которого может создавать опасность поражения человека электрическим током.



Изображение восклицательного знака в равностороннем треугольнике предупреждает пользователя о наличии в сопровождающей аппарат документации важных инструкций по эксплуатации и техническому обслуживанию.

ДЛЯ США, КАНАДЫ И ДРУГИХ СТРАН, ГДЕ УСТРОЙСТВО ОДОБРЕНО К ИСПОЛЬЗОВАНИЮ.

CAUTION: TO PREVENT ELECTRIC SHOCK, MATCH WIDE BLADE OF PLUG TO WIDE SLOT. INSERT FULLY.

ATTENTION: POUR EVITER LES CHOCS ELECTRIQUES, INTRODUIRE LA LAME LA PLUS LARGE DE LA FICHE DANS LA BORNE CORRESPONDANTE DE LA PRISE ET POUSSER JUSQU'AU FOND.

Этот цифровой аппарата класса B соответствует требованиям канадского стандарта ICES-003.

Cet appareil numérique de la classe B est conforme à la norme NMB-003 du Canada.



Изделия Rotel спроектированы для соответствия международным предписаниям на ограничение опасных веществ (RoHS) в электрическом и электронном оборудовании и утилизации этого оборудования (WEEE). Символ перечеркнутого мусорного бака указывает на соответствие и на то, что все изделия должны быть переработаны должным образом или обработаны в соответствии с этими предписаниями.



Данный символ означает, что это изделие имеет двойную изоляцию. Заземление не требуется.

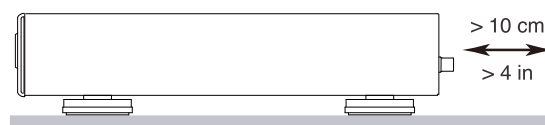
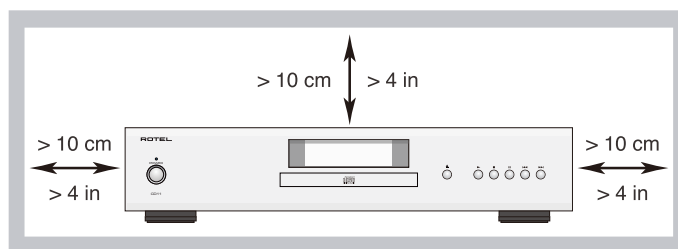

ВАЖНЫЕ ЗАМЕЧАНИЯ ОТНОСИТЕЛЬНО ЛАЗЕРА

1. Устройство соответствует КЛАССУ 1 по классификации лазерных изделий
2. **ОПАСНОСТЬ:** при снятии крышки корпуса существует опасность облучения лазером видимого спектра. Избегайте попадания под лазерный луч.
3. **ВНИМАНИЕ:** не снимайте верхнюю крышку. Внутри нет частей, доступных для обслуживания пользователю. Доверьте обслуживание квалифицированному мастеру.

ПРЕДОСТЕРЕЖЕНИЕ!

Во избежание поражения электрическим током или возгорания:

1. Не удаляйте винты и панели корпуса.
2. Не допускайте воздействия на аппарат дождя или влаги.
3. Не касайтесь шнура питания и штепсельных вилок мокрыми руками.



Замечание

Подсоединение по RS232 должно быть осуществлено только авторизованным специалистом.

Информация FCC по электромагнитной совместимости

Это оборудование протестировано на предмет электромагнитной совместимости и подтверждено, что оно удовлетворяет требованиям для цифровых устройств класса Class B в части Part 15 правил FCC. Эти требования сформулированы для того, чтобы обеспечить разумную защиту от вредных излучений в жилых помещениях. Это устройство генерирует, использует и может излучать энергию на радиочастотах и, будучи установленным и используемым не в соответствии с инструкцией, может создавать помехи для радиосвязи.

Однако это не гарантирует, что в некоторых случаях не возникнут помехи для приема радио или телепередач. В таком случае вы можете попробовать предпринять следующее:

- Переориентировать приемную антенну. (ТВ, радио и т.п.)
- Увеличить расстояние между устройством и ресивером.
- Использовать другую розетку для ТВ, радио и т.п.
- Обратиться за консультацией к дилеру или квалифицированному специалисту по радио и ТВ.

Предостережение

Это устройство удовлетворяет требованиям части Part 15 правил FCC и является субъектом следующих условий: (1) Это устройство не может вызывать вредные помехи, и (2) Это устройство должно выдерживать любые принимаемые помехи, включая такие помехи, которые могут привести к нежелательным отклонениям от нормальной работы.

ЗАМЕЧАНИЯ ДЛЯ УСТАНОВЩИКОВ СИСТЕМ КАБЕЛЬНОГО ТВ: Обратите внимание установщика антенн или систем CATV на параграф 820-40 Правил по установке электрооборудования (Article 820-40 of the NEC). В ней описаны правила заземления, в частности то, что «земля» устройства должна быть подсоединена к заземлению здания, причем как можно ближе к вводу кабеля. См. чертежи по установке.

Важные инструкции по безопасности

Предупреждение: Внутри отсутствуют детали, обслуживаемые пользователем. Обращайтесь за обслуживанием только к квалифицированному ремонтному персоналу.

Предупреждение: Для снижения опасности возгорания или удара электрическим током, не подвергайте данное изделие воздействию воды или влаги. Не подвергайте изделие воздействию капель или брызг. Не размещайте никаких предметов, заполненных жидкостями, таких как вазы, на устройстве. Не позволяйте посторонним предметам попадать внутрь корпуса. Если прибор подвергается воздействию влаги, или посторонний предмет попал внутрь корпуса, немедленно отсоедините сетевой шнур от стеновой розетки. Отнесите прибор к квалифицированному специалисту для осмотра и необходимого ремонта.

Прочитайте все инструкции.

Сохраните это руководство.

Обращайте внимание на все предупреждения.

Следуйте всем инструкциям по эксплуатации.

Не используйте это устройство вблизи воды.

Очищайте корпус только при помощи сухой тряпки или пылесосом.

Не ставьте аппарат на кровать, диван, ковер или подобную мягкую поверхность, которая может загореть вентиляционные отверстия. Если аппарат встраивается в шкаф или другой корпус, этот корпус должен вентилироваться для обеспечения охлаждения аппарата.

Держите аппарат подальше от радиаторов отопления, обогревателей, печей и любых других устройств, выделяющих тепло.

Поляризованный штекер имеет два ножевых контакта, один из которых шире другого. Заземляющий штекер имеет два ножевых контакта и третий заземляющий штырь. Они обеспечивают вашу безопасность. Не отказывайтесь от мер безопасности, предоставляемых заземляющим или поляризованным штекером. Если поставляемый штекер не подходит к вашей розетке, обратитесь к электрику для замены устаревшей розетки.

Не прокладываете сетевой шнур там, где он может быть раздавлен, пережат, скручен, подвергнут воздействию тепла или поврежден каким-либо способом. Обращайте особое внимание на сетевой шнур вблизи штекера и там, где он входит в заднюю панель устройства.

Используйте только принадлежности, указанные производителем.

Используйте только тележку,ставку, стойку, кронштейн или полку достаточно сильным, чтобы выдержать этот изделия. Будьте осторожны при перемещении прибора на подставке или стойке во избежание ранения или повреждения изделия.



Сетевой шнур следует отсоединять от стеновой розетки во время грозы или если прибор оставлен неиспользуемым длительное время.

Немедленно прекратите использование компонента и передайте на обследование и/или обслуживание квалифицированной ремонтной организацией если: сетевой шнур или штекер был поврежден; внутрь прибора уронили предметы или пролили жидкость; прибор побывал под дождем; прибор демонстрирует признаки ненормальной работы; прибор уронили или повредили любым другим способом.

Устройство следует использовать в не тропическом климате.

Вы должны обеспечить минимум 10 см свободного пространства вокруг устройства.

ПРЕДОСТЕРЕЖЕНИЕ: Сетевой разъем на задней панели предназначен для быстрого отсоединения устройства от электрической сети. Устройство должно обеспечивать свободный доступ к задней панели, чтобы сетевой кабель можно было быстро выдернуть.

Данный прибор должен быть подсоединен к источнику питания только такого типа и напряжения, которые указаны на задней панели. (США: 120 В/60 Гц, ЕС: 230 В/50 Гц)

Подсоединяйте компонент к питающей розетке только при помощи сетевого шнура из комплекта поставки, или его точного эквивалента. Не переделывайте поставляемый шнур. Не используйте удлинитель питания.

Основная вилка сетевого шнура служит для отключения аппарата от сети. Для полного отключения изделия от питающей сети, вилку сетевого кабеля следует отсоединять от сетевой розетки переменного тока а также изделия. Это единственный способ, чтобы полностью удалить сетевое питание от изделия.

Батареи в пульте не следует подвергать чрезмерному нагреву солнечным светом, источниками огня и т.п. Батареи должны быть утилизированы или повторно в соответствии с государственными и местными нормативами.

Содержание

Figure 1: Органы управления и разъемы	4
Figure 2: Пульт ДУ RR-D99	5
Figure 3: Подсоединения	6
Важные замечания	7
Важные инструкции по безопасности	62
О компании ROTEL	63
О плеере CD11	63
Первые шаги	64
Меры предосторожности	64
Установка	64
Обозначения органов управления	64
Питание проигрывателя	64
Разъем для сетевого шнура ¹⁵	64
Выключатель питания ¹ (A) и индикатор питания ²	64
12-В триггерный вход ¹⁴	64
Подсоединение выходов	65
Аналоговые выходы ¹⁰	65
Цифровой выход ¹¹	65
Основные операции	65
Пульт инфракрасного дистанционного управления (ДУ)	65
Дисплей ⁴	65
Загрузочный лоток для дисков ³	65
Кнопки управления приводом плеера	65
Кнопка EJECT ⁵ (E)	65
Кнопка PLAY ⁶ (P)	65
Кнопка STOP ⁷ (S)	65
Кнопка PAUSE ⁸ (P)	65
Кнопки TRACK ⁹ (J)	65
Кнопки DIRECT ACCESS ¹⁰	66
Кнопки SEARCH ¹¹	66
Дополнительные функции	66
Кнопка PROGRAM ¹²	66
Кнопка RANDOM ¹³	66
Кнопка REPEAT ¹⁴	66
Кнопка TIME ¹⁵	66
RS232 ¹²	66
Rotel Link ¹³	67
Дополнительные кнопки пульта ДУ	67
Кнопка MENU ¹⁶	67
Кнопка DIM ¹⁷	67
Диагностика и устранение неполадок	67
Не светится индикатор питания	67
Замена предохранителя	67
Нет звука	67
Технические характеристики	68

О компании ROTEL

История нашей компании началась почти 50 лет назад. За прошедшие десятилетия мы получили сотни наград за наши продукты и сделали счастливыми сотни тысяч людей, которые относятся к своим развлечениям вполне серьезно – так же, как вы!

Компания Rotel была основана семейством, чья страсть к музыке породила стремление создавать hi-fi компоненты бескомпромиссного качества. За многие годы эта страсть ничуть не ослабла, и по сей день общая цель – выпускать продукты исключительной ценности для аудиофилов и любителей музыки, независимо от их финансовых возможностей, разделяется всеми сотрудниками Rotel.

Инженеры Rotel работают как единая команда, прослушивая и тщательно доводя каждый новый продукт до такого уровня совершенства, когда он будет удовлетворять их строгим музыкальным стандартам. Им предоставлена свобода выбора комплектующих по всему миру, чтобы сделать аппарат как можно лучше. Вероятно, вы сможете найти в наших аппаратах отборные конденсаторы из Великобритании и Германии, полупроводники из Японии и США, однако тороидальные силовые трансформаторы мы изготавливаем на собственном заводе ROTEL.

Все мы заботимся об охране окружающей среды. По мере того, как все больше электронных устройств в мире выпускается, для производителя особенно важно при конструировании продуктов сделать все возможное, чтобы они наносили минимальный ущерб окружающей среде.

Мы в компании Rotel, гордимся своим вкладом в общее дело. Во-первых, мы сократили содержание свинца в своей электронике, за счет использования компонентов и припоя, отвечающего требованиям ROHS. Наши инженеры постоянно стремятся улучшить к.п.д. блоков питания, без ущерба для качества звучания. Находясь в режиме ожидания standby продукты Rotel используют минимальное количество энергии, чтобы удовлетворить глобальным требованиям на потребление в режиме ожидания.

Фабрика Rotel также вносит свой вклад в улучшение охраны окружающей среды путем постоянного совершенствования производственных процессов, делая их все более чистыми и «зелеными».

Все мы, сотрудники компании ROTEL, благодарим Вас за покупку этого изделия. Мы уверены, что оно доставит вам много лет удовольствия.

О плеере CD11

По существу, плеер CD11 был сконструирован с одной целью — обеспечить самое детальное и полное тончайших нюансов звучание с каждого диска. CD11 тщательно и достоверно воспроизведет все, что записано на этом диске. Когда CD11 разрабатывался, команда инженеров пошла гораздо дальше, чем простое измерение технических характеристик. Группа экспертов с тонким слухом провела многие сотни часов, тонко настраивая его звучание, подбирая компоненты, которые обеспечивали наилучшее звучание, и позволяли «высвободить музыкальные эмоции». Все, что исполнитель и инженеры звукозаписи заложили на диск, CD11 сумеет донести до вас.

Это свидетельствует о том, что в CD11 действительно использована впечатляющая элементная база. Для цифро-аналогового преобразования используется высококачественный стерео ЦАП от Texas Instruments с разрешением 24 бит 192 кГц, специально сконструированный для аудио приложений. Все это, в сочетании с концепцией сбалансированного дизайна

Rotel “Balanced Design” гарантируют высочайшее качество воспроизведения звука. В составе высококачественной аудиосистемы проигрыватель CD11 обеспечит Вам многие годы удовольствия от музыки.

Первые шаги

Меры предосторожности

ПРИМЕЧАНИЕ: Во избежание возможного повреждения компонентов системы, ВСЕ подсоединения и отсоединения производите при выключенном питании. Прежде чем включить питание, убедитесь, что соединения выполнены правильно и надежно.

Внимательно прочитайте это руководство. Помимо основных инструкций по установке и эксплуатации, в нем содержатся рекомендации, которые помогут Вам максимально использовать все возможности Вашей системы. По всем интересующим Вас вопросам обращайтесь к уполномоченному дилеру Rotel. Все мы, сотрудники Rotel, всегда готовы ответить на Ваши вопросы и принять Ваши замечания.

Сохраните коробку для транспортировки и все остальные упаковочные материалы, чтобы в дальнейшем иметь возможность воспользоваться ими. Перемещение или транспортировка проигрывателя в другой упаковке может вызвать серьезные повреждения устройства, не покрываемые гарантией.

Если в коробке есть регистрационная карточка владельца, заполните ее и вышлите нам. Сохраните чек о продаже. Он является лучшим письменным подтверждением даты приобретения, которое понадобится вам в случае, если когда-либо потребуется гарантийное обслуживание.

Установка

Выбирая место для установки проигрывателя в шкафу для аудио- видео аппаратуры, или комбинируя его с другими устройствами системы, руководствуйтесь соображениями здравого смысла. Убедитесь в том, что полка шкафа способна выдержать вес аппарата. Не устанавливайте сверху на проигрыватель тяжелые компоненты. Не ставьте проигрыватель в местах, где он будет подвергаться сильному нагреву, например, на усилитель мощности или рядом с отопительными приборами. Для получения лучших рабочих характеристик не устанавливайте проигрыватель в местах, где он может подвергнуться воздействию вибрации, например, около акустической системы.

Обозначения органов управления

В этом руководстве приведены иллюстрации передней и задней панели, а также пульта ДУ типа RR-D99. Каждая деталь на рисунках и в дальнейших описаниях снабжена выносным обозначением. Детали передней и задней панели обозначены числами, например 1, а буквы в кружочках относятся к кнопкам на пульте, например A.

Питание проигрывателя

Разъем для сетевого шнура 15

CD11 настроен на заводе в соответствии со стандартами электрической сети в Вашей стране (120 или 230 В переменного тока и 60 или 50 Гц). Конфигурация электропитания обозначена на задней панели аппарата.

ПРИМЕЧАНИЕ: Если Вы переедете в другую страну, можно приспособить проигрыватель к другому сетевому напряжению. Однако, не пытайтесь сделать это сами. Обратитесь к квалифицированному мастеру или в сервисную службу Rotel.

ПРИМЕЧАНИЕ: Некоторые продукты предназначены для продажи более чем в одной стране и поэтому поставляются с несколькими сетевыми кабелями. Используйте только тот кабель, который подходит для вашего региона.

CD11 следует подключать непосредственно к розетке с поляризованной розеткой с помощью прилагаемого кабеля или другого совместимого кабеля совместимого с большим током, как рекомендовано вашим авторизованным дилером Rotel. Не пользуйтесь удлинителями.

Убедитесь, что кнопка питания на передней панели аппарата находится в положении “выключено” (выступает над поверхностью панели). Затем подсоедините шнур питания аппарата к разъему на задней панели аппарата и к сетевой розетке.

Если Вы надолго уезжаете из дома, например, на месяц, разумно будет вынуть вилки шнура питания CD проигрывателя и других компонентов системы из розеток.

Выключатель питания 1 A и индикатор питания 2 Z

Кнопка выключателя питания находится на передней панели вашего CD-плеера. Чтобы включить проигрыватель, нажмите кнопку выключателя питания. Загорится индикатор питания на передней панели. Чтобы выключить проигрыватель, снова нажмите кнопку. Она должна вернуться в отжатое положение.

Когда выключатель питания находится в положении “ON”, кнопки пульта ON и OFF можно использовать для включения CD-плеера или перевода его в режим ожидания Standb. В режиме Standby светодиод индикатора питания LED станет красным, но дисплей отключается.

ПРИМЕЧАНИЕ: Если Вы включаете и выключаете проигрыватель через отключаемую розетку на другом аппарате, оставьте кнопку питания во включенном положении. При подаче питания на проигрыватель он будет включаться в полноценный рабочий режим.

12-В триггерный вход 14

CD11 можно включать триггерным сигналом уровня 12 В от предусилителя Rotel. Триггерный вход принимает любой сигнал управления (переменного или постоянного тока) напряжением от 3 до 30 Вольт. Пока сигнал присутствует, CD проигрыватель включен. Когда сигнал пропадает, проигрыватель переходит в режим готовности. В этом режиме светодиод индикатора питания LED станет красным, но дисплей погашен и аппарат находится в нерабочем состоянии.

ПРИМЕЧАНИЕ: Если Вы включаете и выключаете проигрыватель триггерным сигналом, оставьте кнопку питания POWER во включенном положении.

ПРИМЕЧАНИЕ: Если вы используете другие компоненты из новой серии с Rotel Link, пожалуйста используйте интерфейс Rotel Link для их включения и выключения. Не соединяйте их одновременно кабелями Rotel Link и 12-В триггерным. Дело в том, что 12-В триггерный сигнал на включение и выключение имеет приоритет над функцией Rotel Link.

Подсоединение выходов

CD11 можно подсоединить к аналоговому аудио компоненту через аналоговый выход, либо к цифровому аудиокомпоненту (содержащему ЦАП или цифровой процессор) через коаксиальный цифровой выход, несущий необработанные цифровые данные.

ПРИМЕЧАНИЕ: Во избежание громкого шума, неприятного для Вас и Ваших колонок, выключайте проигрыватель прежде, чем производить любые соединения.

Аналоговые выходы

см. рис. 3

Через аналоговый выход, представляющий собой два гнезда типа RCA, сигнал с CD11 подается на аудио предусилитель, интегрированный усилитель или ресивер.

Пользуйтесь высококачественными соединительными аудио кабелями. Соедините выход левого канала CD11 с входом левого канала предусилителя или другого компонента. Соедините выход правого канала CD11 с входом правого канала предусилителя или другого компонента.

Цифровой выход

см. рис. 3

Для подачи на внешний ЦАП или цифровой процессор требуется поток необработанных цифровых данных, не прошедших внутренний ЦАП CD11. Такой поток обеспечивает цифровой выход CD11. Подсоедините этот выход стандартным 75-Омным кабелем, предназначенным для передачи цифровых данных, к цифровому входу внешнего ЦАП.

Основные операции

Плеером CD11 можно управлять как с передней панели, так и с прилагаемого пульта. Инструкции по использованию соответствующих кнопок приведены ниже. Большинство из них продублированы – и на передней панели, и на пульте. Однако имеется несколько исключений, которые указаны в Инструкции.

Пульт инфракрасного дистанционного управления (ДУ)

Прежде, чем пользоваться пультом, загрузите в него два элемента питания типа UM-4/AAA, входящие в комплект поставки. Снимите пластиковую крышку с обратной стороны пульта, установите элементы питания, соблюдая указанную внутри отсека полярность (+ и -), затем верните крышку на место.

Дисплей

Дисплей с подсветкой на передней панели CD11 отображает текущее состояние аппарата, активность различных функций, а также номера и время воспроизведения дорожек проигрываемого диска. Каждая из этих индикаций описана далее детально.





Загрузочный лоток для дисков

Моторизованный загрузчик диска расположен по центру CD11 и принимает компакт-диски. Нажмите кнопку EJECT и поместите диск в лоток маркированной стороной вверх. Убедитесь, что диск попал точно в центр лотка. Диск можно вынуть, нажав на кнопку EJECT, как описано ниже.

Кнопки управления приводом плеера



Эти кнопки обеспечивают управление основными режимами транспорта дисков. Большинство из кнопок продублированы – и на передней панели, и на пульте. Однако имеется несколько исключений, которые указаны в Инструкции.

Кнопка EJECT





Чтобы открыть механизм загрузки лотка нажать на кнопку EJECT . Место те диск в лоток маркированной стороной вверх. Чтобы закрыть лоток, нажмите на кнопку EJECT  еще раз.

Если диск полностью выдан, отображается надпись "No Disc". Если диск загружен, на дисплей выводится количество дорожек диска и время воспроизведения всего диска в минутах и секундах.



Кнопка PLAY

Когда диск загружен, этой кнопкой  запускается воспроизведение диска. В процессе воспроизведения дисплей отображает номер текущей дорожки и время, прошедшее с начала ее воспроизведения и светится индикатор «PLAY». Обычно воспроизведение начинается с первой дорожки. Однако, если до нажатия кнопки PLAY  вы выбрали другую дорожку кнопками TRACK или DIRECT ACCESS (см. ниже), воспроизведение начнется с нее.



Кнопка STOP

Нажмите на кнопку STOP  для остановки воспроизведения. Нажмите на кнопку PLAY  для возобновления воспроизведения с прежнего места. Если дважды быстро нажать кнопку STOP, воспроизведение останавливается, на дисплей выводится «STOP». Если нажать на кнопку PLAY  после двукратного нажатия STOP , воспроизведение диска вновь начнется с первой дорожки или с начала программы (см. ниже).

Кнопка PAUSE

Временный останов воспроизведения диска. Диск продолжает вращаться, поэтому можно возобновить воспроизведение с места, где оно было остановлено. На дисплее светится индикатор PAUSE. Чтобы возобновить воспроизведение, нажмите на кнопку PAUSE  или PLAY .

Кнопки TRACK

Эти кнопки используются для выбора треков на диске. Если идет воспроизведение диска, то нажатие правой кнопки TRACK  вызывает переход к началу следующей дорожки. Нажатие левой кнопки TRACK  вызывает переход к началу текущей дорожки, а два быстрых нажатия TRACK  подряд – к началу предыдущей дорожки. Номер выбранной дорожки отображается на дисплее.

Выбор дорожки можно производить как во время воспроизведения, так и в режиме останова или программирования (см. ниже). Нажимайте непрерывно на кнопку TRACK, пока не появится нужный номер трека.

При воспроизведении программы – PROGRAM нажатие кнопок TRACK вызывает переход к следующей или предыдущей дорожке программы.

Кнопки DIRECT ACCESS

только на пульте

Цифровые кнопки, помеченные от "0" до "9", используются для прямого выбора дорожки с пульта, вместо того, чтобы добираться до нее путем перебора с помощью кнопок TRACK.

Первые девять дорожек выбираются простым нажатием кнопки, например, чтобы выбрать третью дорожку, нажмите кнопку "3".

Чтобы выбрать дорожку с номером больше 9, нажимайте подряд две цифровые кнопки.

ПРИМЕЧАНИЕ: Эта кнопка > 10 не используется в CD11.

Номер выбранной дорожки отображается на дисплее.

Кнопки SEARCH

только на пульте

С помощью этих кнопок осуществляется ускоренное воспроизведение в направлении вперед или назад. При однократном нажатии, диск движется с повышенной в 2x скоростью. При повторном нажатии кнопки произойдет переход к перемотке со скоростью 4X и 8X от нормальной. Нажатие кнопки PLAY вернет вас к нормальному воспроизведению. В то время как функция быстрого поиска активна, будет слышен звук высокоскоростного считывания.

Дополнительные функции

Эти функции обеспечивают дополнительные удобства при управлении CD11, в том числе возможность запомнить группу треков для воспроизведения, повторить весь диск, программу или трек многократно, воспроизвести дорожки в случайном порядке, а также выбрать один из способов отображения времени воспроизведения.

Кнопка PROGRAM

только на пульте

Можно ввести в память проигрывателя программу воспроизведения, содержащую до 20-ти дорожек. Например, можно запрограммировать CD11 на воспроизведение трека 5, затем трека 3, затем трека 8.

Для создания программы:

1. Вставьте диск в лоток. CD11 считывает содержание диска.
2. Нажмите кнопку PROG на пульте. На дисплее загорится индикатор PROGRAM и надпись "PROG-01", означающая, что проигрыватель ждет ввода номера первой дорожки.
3. При помощи кнопок DIRECT ACCESS введите номер первой дорожки программы. Номер запоминается автоматически. Нажмите кнопку PROG еще раз и надпись изменится на "PROG-02". Повторяя этот шаг, введите остальные дорожки программы с помощью кнопок DIRECT ACCESS.

После ввода программы CD11 остается в режиме программы до тех пор, пока не будет выдан диск или нажмите и удержите кнопку PROG в течение 3 секунд. При нажатии кнопки PLAY будет воспроизводиться не весь диск с начала, а введенная программа.

Когда программа PROGRAM занесена в память, большинство функций будет действовать для программы как для обычного диска. Например, нажатие кнопки TRACK вызовет переход не к следующей дорожке диска,

а к следующей дорожке программы. Кнопка REPEAT (см. ниже) вызовет повтор не диска, а программы.

ПРИМЕЧАНИЕ: Воспроизвести дорожки в случайном порядке нельзя, находясь в режиме программированного воспроизведения. Чтобы активировать кнопку Random блок должен выйти из режима воспроизведения программы.

ПРИМЕЧАНИЕ: Прямой доступ к трекам не доступен в режиме PROGRAM.

Кнопка RANDOM

только на пульте

Этой кнопкой запускается проигрывание всех дорожек диска в случайном порядке. Когда все дорожки будут воспроизведены по одному разу, воспроизведение остановится, если не включен режим повтора (REPEAT). В противном случае воспроизведение будет продолжаться в случайном порядке до нажатия кнопки STOP.

Кнопка REPEAT

только на пульте

Повторное воспроизведение дорожки, диска или программы продолжается до тех пор, пока не будет отменено кнопкой REPEAT или STOP. Первое нажатие кнопки REPEAT включает режим повтора текущей дорожки. Второе нажатие включает режим повтора всего диска. Третье нажатие отменяет режим повтора.

Как отмечено выше, режим повтора может быть использован совместно с режимом воспроизведения в случайном порядке.

ПРИМЕЧАНИЕ: Режим повтора автоматически отменяется при выдаче диска из слота.

Кнопка TIME

только на пульте

В процессе воспроизведения на дисплее отображается номер текущей дорожки и время, прошедшее с начала ее воспроизведения. Первое нажатие кнопки TIME меняет прошедшее время на оставшееся до конца дорожки. Второе нажатие кнопки TIME выводит на дисплей время, оставшееся до конца воспроизведения диска (или программы, если в память введена программа). Третье нажатие возвращает к обычным показаниям дисплея.

ПРИМЕЧАНИЕ: Если диск имеет CD текстовую информацию на нем, нажав на кнопку воспроизведения во время воспроизведения будет чередоваться между стандартной информации о диске и любых текстовых данных CD показывается на дисплее.

Разъем RS232

Усилителем CD11 можно командовать по шине RS232 с компьютера, для интеграции в системы домашней автоматике. Вход RS232 принимает кабели со стандартными разъемами DB-9, которые обычно используются в кабельных сетях.

Обращайтесь к вашему авторизованному дилеру Rotel за дополнительной информацией по разъемам, кабельной разводке, ПО, и кодам команд для управления CD11 от компьютера.

Rotel Link 13

Этот 3.5-мм стерео разъем типа мини-джек (маркированный ROTEL LINK IN) позволяет опционно связываться с другими продуктами, совместимыми с шиной Rotel Link. Это позволяет соединенным по шине компонентам Rotel поддерживать связь друг с другом и управлять ими с помощью приложения Rotel App (доступного для скачивания с сайта iTunes® store).

Дополнительные кнопки пульта ДУ

Кнопка MENU H

только на пульте

Нажав на кнопку MENU, вы можете войти в меню настроек:

- DISPLAY DIMMER: Изменяет яркость дисплея.
- POWER LED DIMMER: Изменяет яркость индикатор питания.

ПРИМЕЧАНИЕ: Эти установки сохраняются постоянно, даже при выключении CD11.

- VERSION: Выводит на дисплей номер текущей версии программного обеспечения.
- AUTO POWER OFF: CD11 можно сконфигурировать так, чтобы он автоматически выключался, если не использовался в течение заданного периода времени. Если компакт-диск остановлен для в течение заданного периода времени, в режиме «Auto Power Off» таймер переведет его в режим STANDBY. Время отсчитываемое таймером Auto Power Off будет сброшено, если компакт-диск начинает играть. По умолчанию Auto Power Off находится в положении 20 минут.

Допустимые установки – DISABLE, 20 минут, 30 минут, 60 минут, 90 минут.

- EXIT: Выход из меню настроек.

На пульте нажмите кнопки UP/DOWN для смены содержания меню, затем нажмите ENT для ввода установок или для подтверждения.

ПРИМЕЧАНИЕ: В меню настроек SETUP можно войти также и без пульта. Нажмите и удержите кнопку STOP на передней панели в течение 5 секунд. Затем нажимайте кнопки TRACK для смены содержания меню, и потом нажмите STOP для ввода установок или для подтверждения.

Кнопка DIM C

только на пульте

Нажимайте на кнопку DIM несколько раз для изменения яркости дисплея – DISPLAY.

ПРИМЕЧАНИЕ: Эти настройки, сделанные с помощью кнопка C – являются временными и не сохраняются после выключения питания.

Диагностика и устранение неполадок

Большинство неполадок в аудиосистемах происходит из-за неправильных соединений или неправильных установок органов управления. Если, несмотря на тщательную проверку соединений и установок, Вы не можете добиться звука от CD11, просмотрите представленный ниже список.

Не светится индикатор питания

Когда кнопка питания CD11 нажата, и вилка его шнура питания вставлена в сетевую розетку, должны светиться индикатор питания и основные элементы дисплея. Если они не светятся, проверьте наличие напряжения в сетевой розетке другим электроприбором, например, лампой. Убедитесь, что розетка не контролируется каким-либо выключателем, который в данный момент выключен.

Замена предохранителя

Если другой электроприбор, подключенный к той же розетке, работает, а CD11 – нет, возможно, перегорел внутренний плавкий предохранитель проигрывателя. В этом случае обратитесь в авторизованную сервисную службу Rotel для его замены.

Нет звука

Проверьте кабели, подсоединяющие выход CD11 к усилителю; тот ли вход выбран на усилителе; не включен ли на усилителе режим контроля сигнала, записываемого на магнитофон (Tape Monitor). Проверьте также подсоединение усилителя к колонкам.

Технические характеристики

Общие гармонические искажения THD + шум	0,005% на 1 кГц
Интермодуляционные искажения	0,005% на 1 кГц
Диапазон частот ($\pm 0,5$ дБ)	20-20000 Гц
Баланс стереоканалов	$\pm 0,5$ дБ
Линейность фазочастотной характеристики	$\pm 0,5$ градуса
Разделение стереоканалов	> 115 дБ на 10 кГц
Отношение сигнал/шум (ИФ"А" взвеш)	> 120 дБ
Динамический диапазон	> 99 дБ
Цифро-аналоговые преобразователи	Texas Instruments
Импеданс аналогового выхода	470 Ом
Цифровой выход	размах 0,5 В
Импеданс оконечной нагрузки	75 Ом
Требования к электропитанию	230 В, 50 Гц
Потребляемая мощность	15 Вт
Потребление в Standby	< 0,5 Вт
ВТУ	40 ВТУ/ч
Габариты (Ш X В X Г)	430 x 98 x 314 мм
Высота передней панели	80 мм
Масса нетто	5.8 кг

Все технические характеристики соответствуют действительности на дату издания. Компания Rotel оставляет за собой право модернизировать изделия без предварительного уведомления.

Rotel и логотип Rotel HiFi – это зарегистрированные торговые марки Rotel Co., Ltd. Tokyo, Japan.

The Rotel Co. Ltd.

Tachikawa Bldg. 1F.,
2-11-4, Nakane, Meguro-ku,
Tokyo, 152-0031
Japan

Rotel of America

54 Concord Street
North Reading, MA 01864-2699
USA
Phone: +1 978-664-3820
Fax: +1 978-664-4109

Rotel Europe

Dale Road
Worthing, West Sussex BN11 2BH
England
Phone: + 44 (0)1903 221 763
Fax: +44 (0)1903 221 525

Rotel Deutschland

Vertrieb: B&W Group Germany GmbH
Kleine Heide 12
D-33790 Halle/Westf., Deutschland
Tel.: 05201 / 87170
Fax: 05201 / 73370
E-Mail: info@bwgroup.de

www.rotel.com

