

KAWAI

ES8 Руководство пользователя

Введение

Игра на инструменте

Ритм-секция

Записывающее устройство

Функции USB

Настройки

Приложение

RU

Благодарим вас за приобретение цифрового пианино Kawai ES8.

Данное руководство пользователя содержит важную информацию об использовании цифрового пианино ES8. Пожалуйста, внимательно ознакомьтесь со всеми разделами и сохраните руководство для последующего обращения.

■ О руководстве пользователя

Прежде чем приступить к игре на цифровом пианино ES8, пожалуйста, прочитайте раздел **«Введение»** (стр. 10), где вы найдете описание узлов и функций инструмента, инструкцию по подготовке к использованию и информацию об основных операциях.

В разделе **«Игра на инструменте»** (стр. 16) приводится описание наиболее часто используемых функций, таких как выбор и наложение тембров и разделение клавиатуры на отдельные секции. Также в этом разделе объясняется, как применять различные эффекты, производить транспонирование и использовать метроном.

Из главы **«Ритм-секция»** (стр. 36) вы узнаете, как дополнить вашу игру аккомпанементом, а в разделе «Записывающее устройство» (стр. 48) вы найдете инструкции о том, как записывать и воспроизводить, записанные во внутренней памяти инструмента треки, а также аудиофайлы в форматах MP3/WAV, сохраненные на внешнем USB-накопителе. Дополнительные функции загрузки и сохранения песен и предустановок на USB-устройствах рассмотрены подробнее в главе **«Функции USB»** (стр. 67).

В разделе **«Настройки»** (стр. 76) приводится детальный обзор опций и настроек для изменения звучания и режимов работы инструмента, а также описана информация об основных функциях MIDI данной модели. Наконец, в главе **«Приложение»** (стр. 133) вы найдете списки всех встроенных тембров, демонстрационных произведений, стилей аккомпанеента, а также рекомендации по устранению неисправностей, информацию о функциях MIDI и полную спецификацию пианино ES8.

Правила безопасной эксплуатации

СОХРАНИТЕ ЭТО РУКОВОДСТВО

ОПАСНОСТЬ ВОЗГОРАНИЯ, ПОРАЖЕНИЯ ЭЛЕКТРИЧЕСКИМ ТОКОМ ИЛИ ПОЛУЧЕНИЯ ТРАВМ

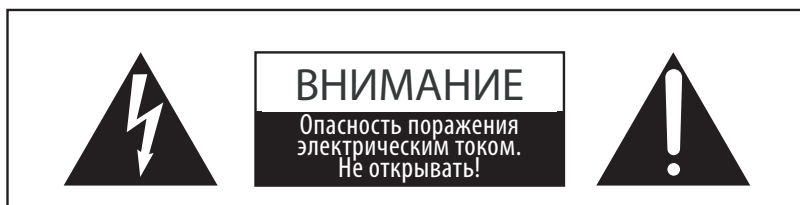

ПРЕДУПРЕЖДЕНИЕ

Чтобы уменьшить опасность возгорания или поражения электрическим током, не подвергайте устройство воздействию дождя или высокой влажности.

ЧТОБЫ СНИЗИТЬ СТЕПЕНЬ РИСКА УДАРА ТОКОМ, НЕ ПЫТАЙТЕСЬ РАЗБИРАТЬ АДАПТЕР ПИТАНИЯ УСТРОЙСТВА. НЕ СОДЕРЖИТ ДЕТАЛЕЙ, ОБСЛУЖИВАЕМЫХ ПОЛЬЗОВАТЕЛЕМ. ОБСЛУЖИВАЕТСЯ ТОЛЬКО КВАЛИФИЦИРОВАННЫМИ ТЕХНИКАМИ



Символ молнии со стрелочкой в равнобедренном треугольнике предупреждает пользователя о наличии незащищенного высокого напряжения в устройстве. Это может стать причиной удара током.



Восклицательный знак в равнобедренном треугольнике предупреждает пользователя о важных действиях по управлению устройством и его обслуживанию, содержащихся в данной инструкции.

Расшифровка пиктограмм



Обозначает необходимость осторожных действий.
Данная пиктограмма предупреждает об опасности защемления пальцев.



Обозначает запрещенные действия.
Данная пиктограмма предупреждает о запрете самостоятельного ремонта устройства.



Обозначает необходимые действия.
Данная пиктограмма предлагает пользователю отключить шнур питания от электророзетки.

Перед использованием устройства прочитайте данную инструкцию.

- 1) Прочитайте данную инструкцию.
- 2) Сохраните данную инструкцию.
- 3) Соблюдайте все меры предосторожности.
- 4) Следуйте всем указаниям.
- 5) Не используйте устройство рядом с водой.
- 6) Очищайте только с помощью сухой ткани.
- 7) Не блокируйте вентиляционные отверстия. Разместите устройство в соответствии с указаниями производителя.
- 8) Не размещайте вблизи источников тепла - батарей, обогревателей, духовок или других устройств (в т.ч. усилителей), от которых исходит тепло.
- 9) Правильно используйте поляризованные штепсели и штепсели с заземлением. У поляризованного штепселя одна пластина шире другой. У штепселя с заземлением, помимо двух пластин, есть заземляющий штырек. Широкая пластина и штырек обеспечивают вашу безопасность. Если у вас не получается вставить штепсель в розетку, вызовите электрика, чтобы заменить розетку.
- 10) Берегите шнур питания: не наступайте на него, не давите на него (в особенности у штепселей, электророзеток и в местах подключения к устройству).
- 11) Используйте только аксессуары, поставляемые производителем.
- 12) Для транспортировки в пределах помещения и для установки устройства используйте только тележки, стойки, треноги, кронштейны или столики, указанные производителем или продаваемые вместе с устройством. Пользуясь тележкой, будьте осторожны, чтобы не опрокинуть всю конструкцию. 
- 13) Отключайте питание во время грозы или долгих перерывов в использовании устройства.
- 14) Обслуживается только квалифицированными техниками. Сервисное обслуживание требуется в случае возникновения повреждений: например, вы повредили шнур питания, пролили что-нибудь на пианино или уронили в него какой-либо предмет, устройство оказалось под дождем, устройство уронили, или оно не функционирует.

ВНИМАНИЕ! При использовании электроустройств необходимо соблюдать следующие меры безопасности



ПРЕДУПРЕЖДЕНИЕ

Означает потенциальную угрозу в случае неправильного использования устройств, что может привести к серьезной травме или смерти.

Устройство следует подключать к розетке сети переменного тока с указанным напряжением.



- Убедитесь, что вилка провода подходит к розетке, а напряжение соответствует указанному номиналу.
- Несоблюдение этих рекомендаций может стать причиной возникновения пожара.

Не беритесь за провод питания мокрыми руками.



Это может вызвать поражение электрическим током.

Не допускайте попадания посторонних предметов внутрь устройства.



Попадание внутрь воды, иголок и других подобных предметов может стать причиной короткого замыкания. Не допускайте попадания брызг или капель жидкости на устройство. Не ставьте на устройство вазы или другие сосуды с жидкостью.

При использовании наушников делайте перерывы, если играете с высоким уровнем громкости.



Несоблюдение рекомендации может вызвать проблемы со слухом.

Не облакачивайтесь на клавиатуру.



Это может стать причиной опрокидывания устройства и причинения травмы.

Не допускайте попадания на инструмент воды.



Это может привести к короткому замыканию, удару током или возникновению пожара.

Не разбирайте устройство, не пытайтесь его самостоятельно отремонтировать или модифицировать.



Это может стать причиной поражения электрическим током, короткого замыкания и выхода инструмента из строя.

При отключении устройства от электросети держитесь только за вилку.



- Если, пытаясь отключить устройство от электросети, вы будете тянуть за провод, это может вызвать повреждение провода, короткое замыкание, поражение электрическим током и возгорание.

Выключенное с помощью выключателя устройство не отключается от сети полностью. При долгих перерывах в использовании устройства извлекайте вилку из розетки.



- Несоблюдение этой рекомендации может вызвать возгорание в случае грозových разрядов.
- Несоблюдение этих требований может привести к перегреву устройства и вызвать пожар.

Провод питания для этого устройства может быть оснащен поляризованной вилкой с двумя плоскими контактами разной ширины. Это сделано специально для безопасности. Если вам не удастся вставить вилку в розетку, обратитесь к электрику для замены розетки. Обеспечивайте правильность подключения поляризованных вилок и вилок с заземляющим контактом.

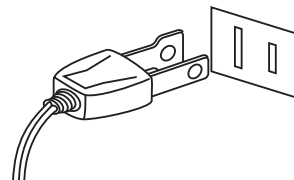

Рекомендуется размещать инструмент рядом с розеткой, чтобы при необходимости можно было быстро выдернуть вилку, так как электрические схемы устройства остаются под напряжением, даже если оно выключено.

ВНИМАНИЕ

Означает потенциальную опасность, которая в случае неправильного обращения с устройством может вызвать травму или повреждение самого устройства.

Не допускается использование пианино в следующих условиях:

- Рядом с окнами, где инструмент может подвергаться воздействию прямых солнечных лучей.
- В местах с повышенной температурой, например рядом с обогревателем.
- В местах с пониженной температурой, например вне помещения.
- В местах с повышенной влажностью.
- В местах с высокой степенью запыленности.
- В местах, где инструмент может подвергаться сильной вибрации.

Несоблюдение этих требований может вызвать повреждение устройства. Инструмент предназначен для использования только в умеренном климате (не в тропическом).

Для подключения к электросети используйте только адаптер переменного тока, входящий в комплект.

- Не используйте другие адаптеры с этим устройством.
- Не используйте входящий в комплект адаптер или провод для подключения других устройств.

- Не ставьте корпус инструмента на бок на продолжительное время.
- Не пытайтесь играть на инструменте, когда он установлен под нестандартным углом.

В противном случае это может привести к повреждению клавиатурного механизма инструмента.

Перед выполнением кабельных соединений убедитесь, что все устройства выключены.

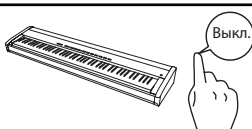

В противном случае одно или несколько устройств могут получить повреждения.

Не двигайте пианино по полу. Будьте осторожны, не допускайте опрокидывания инструмента.



Приподнимайте пианино при перемещении. Обратите внимание, что инструмент тяжелый, и переносить его лучше вдвоем. Уронив пианино, вы можете повредить его.

Не устанавливайте пианино рядом с бытовыми электроприборами, такими как телевизор или радиоприемник.

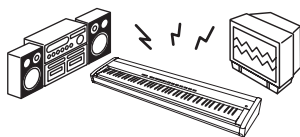

- В противном случае при использовании инструмента вы будете слышать помехи.
- При возникновении шумов отодвиньте пианино от электроприборов или подключите его к другой розетке.

При подсоединении провода питания и соединительных кабелей не допускайте их спутывания.



В противном случае вы рискуете повредить провода, что может вызвать короткое замыкание, поражение электрическим током или возгорание.

Не используйте для чистки устройства бензин или растворители.



- Это может привести к обесцвечиванию покрытия или деформации корпуса.
- Для чистки смочите мягкую ткань теплой водой, отожмите и протрите корпус инструмента.

Не становитесь на инструмент и не прилагайте к нему избыточной силы.



- Это может привести к деформации инструмента, его опрокидыванию, повреждению или получению травм.

Не ставьте на инструмент свечи или другие источники открытого пламени.



Свеча может упасть и вызвать пожар.

Не препятствуйте свободному току воздуха, не закрывайте вентиляционные отверстия газетами, скатертями, шторами и другими предметами.



Несоблюдение этих рекомендаций может стать причиной возникновения пожара.

Устанавливайте инструмент в таком месте, где ничего не мешает свободному току воздуха для нормальной вентиляции. Оставляйте вокруг пианино не менее 5 см свободного пространства для вентиляции.

Ремонт устройства должен выполнять квалифицированный специалист, вызывать которого необходимо в следующих случаях:

- Если поврежден провод питания или розетка.
- Если внутрь устройства попала жидкость или посторонние предметы.
- Если устройство попало под дождь.
- Если в устройстве обнаружился признаки ненормальной работы.
- Если устройство уронили или повредили его корпус.

Замечания по ремонту

При возникновении каких-либо сбоев немедленно выключите устройство, отключите питание и свяжитесь с магазином, в котором вы приобрели инструмент.

ВНИМАНИЕ

Во избежание поражения электрическим током вставляйте вилку в розетку до упора.

ВНИМАНИЕ



Утилизация электронного оборудования

Этот символ означает, что отслужившее свой срок устройство должно быть сдано для утилизации в специальный пункт сбора электронного оборудования.

Это изделие нельзя выбрасывать вместе с обычными бытовыми отходами. Корректная утилизация поможет предотвратить возможные негативные последствия для окружающей среды и здоровья людей. Для получения более подробной информации обращайтесь в местные органы управления.

(Только для стран ЕС)



Основные характеристики / параметры ES8

Входные электрические параметры: постоянный ток 15В 4А

Адаптер переменного тока: PS-154

Основные характеристики / параметры адаптера переменного тока (PS-154)

Входные характеристики: переменный ток 100-240В, 50/60Гц 1.5А

Выходные характеристики: постоянный ток 15В 4А

Страна изготовления:

Индонезия

Название и адрес производителя:

KAWAI MUSICAL INSTRUMENTS MFG. CO. LTD 200 Terajima-Cho Naka-ku Hamamatsu Japan 430-8665

Импортер (Только для Российской Федерации):

ООО «Кавай Пиано»

115054, г. Москва, ул. Дубининская, дом 57, стр. 4

Год и месяц производства инструмента указаны на паспортной табличке справа от серийного номера в виде трёхзначного кода. Первые две цифры обозначают год производства, последний символ – месяц (1 – 9 = Январь – Сентябрь, X = Октябрь, Y = Ноябрь, Z = Декабрь).

Пример: «14Y» следует читать как «Ноябрь 2014».

Паспортная заводская табличка находится на нижней стороне корпуса, как показано на рисунке.

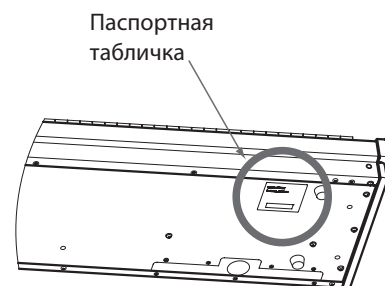

Содержание

Меры предосторожности	4
Содержание	8

Введение

Kawai ES8 — общее знакомство	10
1. Комплект поставки	10
2. Характерные особенности	11
Элементы управления и коммутация	12
Подготовка инструмента к работе	14
Основные операции	15

Игра на инструменте

Выбор тембра	16
Демонстрационные произведения	17
Режим Dual (Наложение тембров)	18
Режим Split (Разделение клавиатуры)	20
Режим Four Hands (Игра в четыре руки)	22
Эффекты	24
1. Реверберация	24
2. Эффекты	26
3. Эмулятор усилителя	28
Блокировка панели управления	29
Транспонирование	30
Метроном	32
Память параметров	34

Ритм-секция

Ритм-секция: основные операции	36
Стили аккомпанемента	38
Партии аккомпанемента	39
Настройки ритм-секции	40
1. Громкость ритм-секции	41
2. Автозаполнение	42
3. Функция One Finger Ad-lib	43
4. Режим ACC	44
Функция Bass Inversion	46
Режим Preset Chord	47

Записывающее устройство

Запись композиций (внутренняя память)	48
1. Запись композиции	48
2. Воспроизведение	50
3. Запись под аккомпанемент ритм-секции ..	52
4. Удаление партии/песни	53
Запись и воспроизведение аудио (USB-память)	54
1. Запись аудиофайлов	54
2. Воспроизведение аудиофайлов	56
3. Наложение	58
4. Воспроизведение MIDI-файлов	60
5. Преобразование MIDI-файла в формат аудиофайла MP3/WAV	62
6. Запись аудиофайлов под аккомпанемент ритм-секции	64
7. Преобразование песни в формат аудиофайла MP3/WAV	65
8. Удаление аудио/MIDI-файла	66

Функции USB

Меню USB	67
1. Загрузка песни	68
2. Загрузка настроек	69
3. Сохранение SMF-файла	70
4. Сохранение композиций на USB	71
5. Сохранение настроек	72
6. Переименование файла	73
7. Удаление файла	74
8. Форматирование USB-носителя	75

Настройка

Меню функций	76
Основные настройки	77
1-1. Tone Control (Регулировка тембра)	78
Яркость	79
Пользовательский эквалайзер	80
1-2. Функция Wall EQ	81
1-3. Speaker Volume (Громкость динамиков) ..	82

Настройки (продолжение)

1-4. Phones Volume (Громкость наушников)	83
1-5. Line Out Volume (Уровень сигнала на линейном выходе)	84
1-6. Audio Recorder Gain (Усиление аудиорекодера)..	85
1-7. Tuning (Подстройка высоты тона)	86
1-8. Damper Hold (Режим срабатывания правой педали)	87
1-9. Режим F-20	87
1-10. Four Hands (Игра в четыре руки)	88
1-11. Startup Setting (Настройки запуска)	89
1-12. Factory Reset (Возврат к заводским установкам)..	90
Виртуальный настройщик	91
2-1. Touch Curve (Кривые чувствительности)	93
2-2. Voicing (Интонировка)	95
User Voicing (Пользовательская интонировка)	96
2-3. Damper Resonance (Резонанс при нажатой правой педали)	97
2-4. Damper Noise (Шум демпферов)	98
2-5. String Resonance (Резонанс струн)	99
2-6. Key-off Effect (Эффект отпускания клавиши)	100
2-7. Fall-back Noise (Шум возврата молоточков)	101
2-8. Hammer Delay (Задержка молоточков)	102
2-9. Topboard (Имитация верхней крышки рояля) ...	103
2-10. Decay Time (Время затухания)	104
2-11. Minimum Touch (Чувствительность клавиатуры) ..	105
2-12. Temperament (Темперация)	106
Stretch Tuning (Растянутая настройка)	107
Stretch Curve (Кривая растянутой настройки)..	108
User Tuning (Пользовательская настройка) ...	109
Temperament Key (Основной тон температуры). ..	110
User Temperament (Пользовательская температура)	111
2-13. User Key Volume (Пользовательская настройка громкости клавиатуры)	112
2-14. Half-Pedal Adjust (Регулировка нажатия полупедали)	113
2-15. Soft Pedal Depth (Настройка эффекта левой педали)	115

Настройки клавиатуры	116
3-1. Lower Octave Shift (Смещение нижнего регистра). ..	117
3-2. Lower Pedal (Педали нижней секции)	118
3-3. Split Balance (Баланс в режиме Split)	119
3-4. Layer Octave Shift (Смещение дополнительного тембра)	120
3-5. Layer Dynamics (Динамическая чувствительность)	121
3-6. Dual Balance (Баланс в режиме Dual)	122
Настройки MIDI	123
Обзор функций MIDI	123
4-1. MIDI-канал	125
4-2. Посыл номера Program Change	126
4-3. Локальное управление	127
4-4. Передача номера Program Change	128
4-5. Мультитембральный режим	129
Отключение каналов	130
USB MIDI (разъем USB to Host)	131
Настройки питания	132
5. Автоматическое отключение питания	132

Приложение

Подключение внешних устройств	133
Разъемы задней панели	134
Разъемы передней панели	134
Поиск и устранение неисправностей	135
Список демонстрационных произведений	136
Таблица номеров Program Change	137
Тембры ударных инструментов	139
Список стилей ритм-секции	140
Типы аккордов ритм-секции	141
Аккордовые последовательности ритм-секции ..	145
Список настроек	147
Технические характеристики	150
Формат системных данных MIDI	151
Реализация MIDI	152
Пояснительные иллюстрации в руководстве пользователя	153

Kawai ES8 — общее знакомство

1 Комплект поставки

В комплект поставки цифрового пианино Kawai ES8 входят следующие предметы:

■ Цифровое пианино ES8

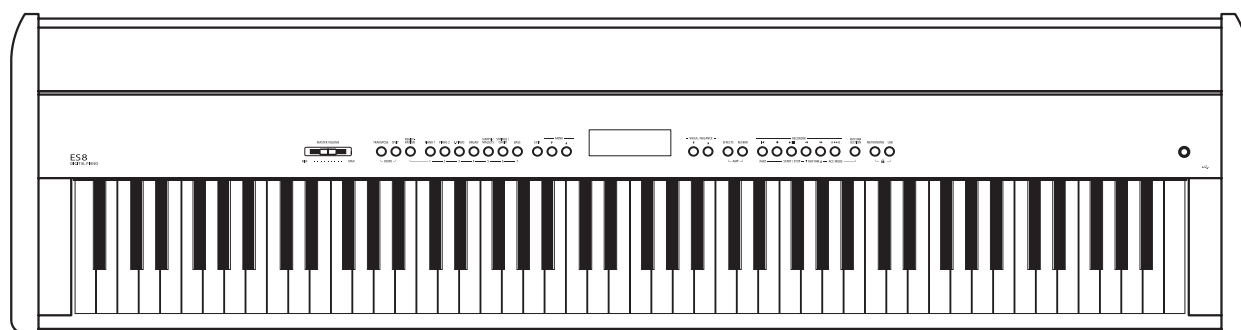

■ Адаптер питания (PS-154)

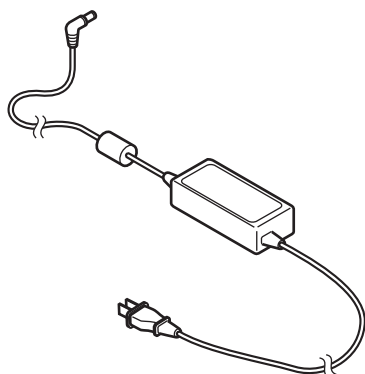

■ Ножная педаль (F-10H)

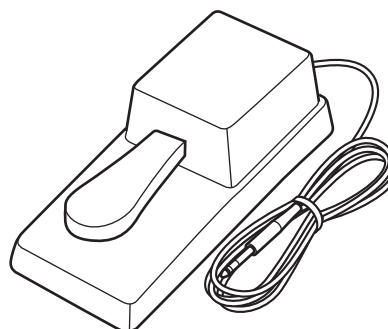

■ Пюпитр

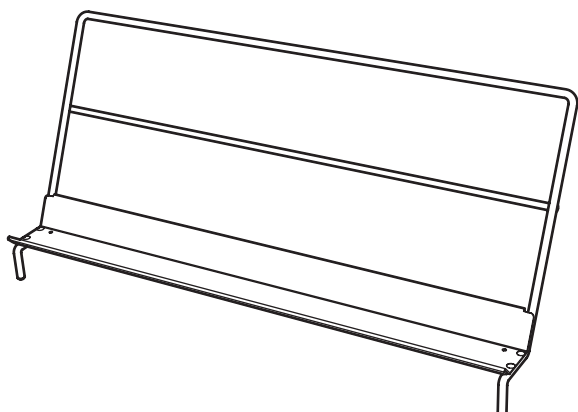

■ Руководство пользователя

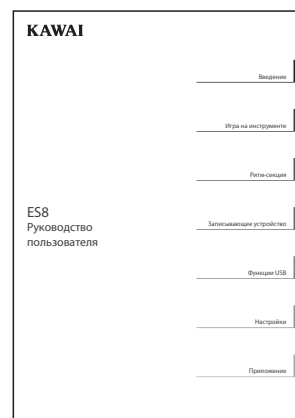

2 Характерные особенности

Взвешенная клавиатура с механикой Responsive Hammer III, покрытие клавиш Ivory Touch, функция Let-Off

Новая механика *Responsive Hammer III (RHIII)* воссоздает характерные ощущения от нажатия клавиш, как у настоящего акустического рояля. Очень естественный ход клавиатуры и технология с использованием трех сенсоров высокой точности обеспечивает прекрасную отзывчивость инструмента для динамичного и реалистичного исполнения. Градиент тяжести клавиатуры отражает распределение веса молоточков акустического фортепиано: клавиши нижних октав требуют большего усилия при нажатии, а клавиши верхних – меньшего, в то время как конструктивное усиление механики повышает стабильность при исполнении фортиссимо и стаккато.

Особенностью цифрового пианино ES8 является также *Ivory Touch* – уникальное покрытие клавиш, имитирующее слоновую кость. Оно впитывает влагу и препятствует скольжению пальцев во время игры. Функция *Let-Off* имитирует «ступеньку» в момент мягкого нажатия клавиш, как при игре на акустическом рояле, тем самым отвечая ожиданиям самых взыскательных пианистов.

Звучание роялей Shigeru Kawai SK-EX, SK-5 и Kawai EX, воссозданное с помощью технологии Harmonic Imaging

Цифровое пианино ES8 воспроизводит богатое и экспрессивное звучание роялей Kawai SK-EX, SK-5 и EX. Звучание каждой из 88 клавиш этих инструментов было тщательно записано, проанализировано и полноценно воссоздано с помощью звуковой технологии *Harmonic Imaging™*. Этот уникальный процесс с точностью передает широкий динамический диапазон оригинальных инструментов, позволяя исполнителю развивать необычайный уровень выразительности от мягкого нежного пианиссимо до мощного энергичного фортиссимо.

Встроенная функция «*Виртуального настройщика*» дает возможность осуществлять точную настройку звучания нажатием одной кнопки. Помимо регулировки струнного и демпферного резонанса, вы также можете настраивать звук удара молоточков, шум демпферов и звук отпуская клавиш. Более того, вы можете еще сильнее персонализировать вашу игру с помощью атмосферных эффектов реверберации, которые придают звучанию пианино захватывающие дух реализм и аутентичность.

Широкий выбор тембров других инструментов

Помимо реалистичных звуков акустического фортепиано, цифровое пианино ES8 предлагает также широкий выбор тембров других инструментов, включая электропианино, сценические и церковные органы, струнные, хоровые и перкуSSIONные, позволяя музыкантам разнообразить свои выступления.

Кроме того, режим *Dual* дает возможность одновременного использования двух разных тембров. А режимы *Split* и *Four Hands* позволяют разделять клавиатуру на две независимые секции. С помощью панели управления можно легко и быстро отрегулировать баланс громкости для каждого режима.

Профессиональный ритмический аккомпанемент

Ритм-секция ES8 включает в себя множество стилей аккомпанемента, от поп- и рок-баллад до джаза, фанка, танцевальных и латиноамериканских ритмов и позволяет одним нажатием клавиши включить профессиональный аккомпанемент для вашего выступления. 100 аккордовых последовательностей и функция *One Finger Ad-lib™* помогут вам привнести новые оттенки звучания в ваш репертуар, сохраняя при этом полный контроль над исполнением.

Порт USB to Device с возможностью записи и воспроизведения MP3/WAV-файлов

Цифровое пианино ES8 оборудовано портами USB, которые позволяют не только подключать инструмент к компьютеру для использования функций MIDI, но и выгружать и сохранять данные непосредственно на запоминающее USB-устройство (флешку). Порт *USB to Device* позволяет сохранять на USB-устройствах настройки и композиции, записанные во внутреннюю память, или загружать стандартные MIDI-файлы (SMF) из интернета для воспроизведения без использования дополнительного оборудования.

USB-устройства памяти также могут использоваться для воспроизведения MP3- или WAV-файлов, позволяя разучивать аккорды или мелодию, либо аккомпанировать любимым композициям. Можно даже сохранять собственное исполнение как MP3- или WAV-файлы для отправки по электронной почте друзьям, для прослушивания на смартфоне или последующего редактирования в музыкальном редакторе.

Широкие возможности коммутации

Цифровое пианино ES8 оснащено стандартным набором разъемов. Линейный выход предназначен для подключения внешних динамиков при выступлении в больших помещениях, например, в церкви или школе. Стандартные порты MIDI и *USB to Host* предназначены для подключения к компьютеру и другим музыкальным инструментам, а линейный стереовыход позволяет микшировать сигнал с ноутбука, планшета или другого цифрового устройства.

Элементы управления и коммутация

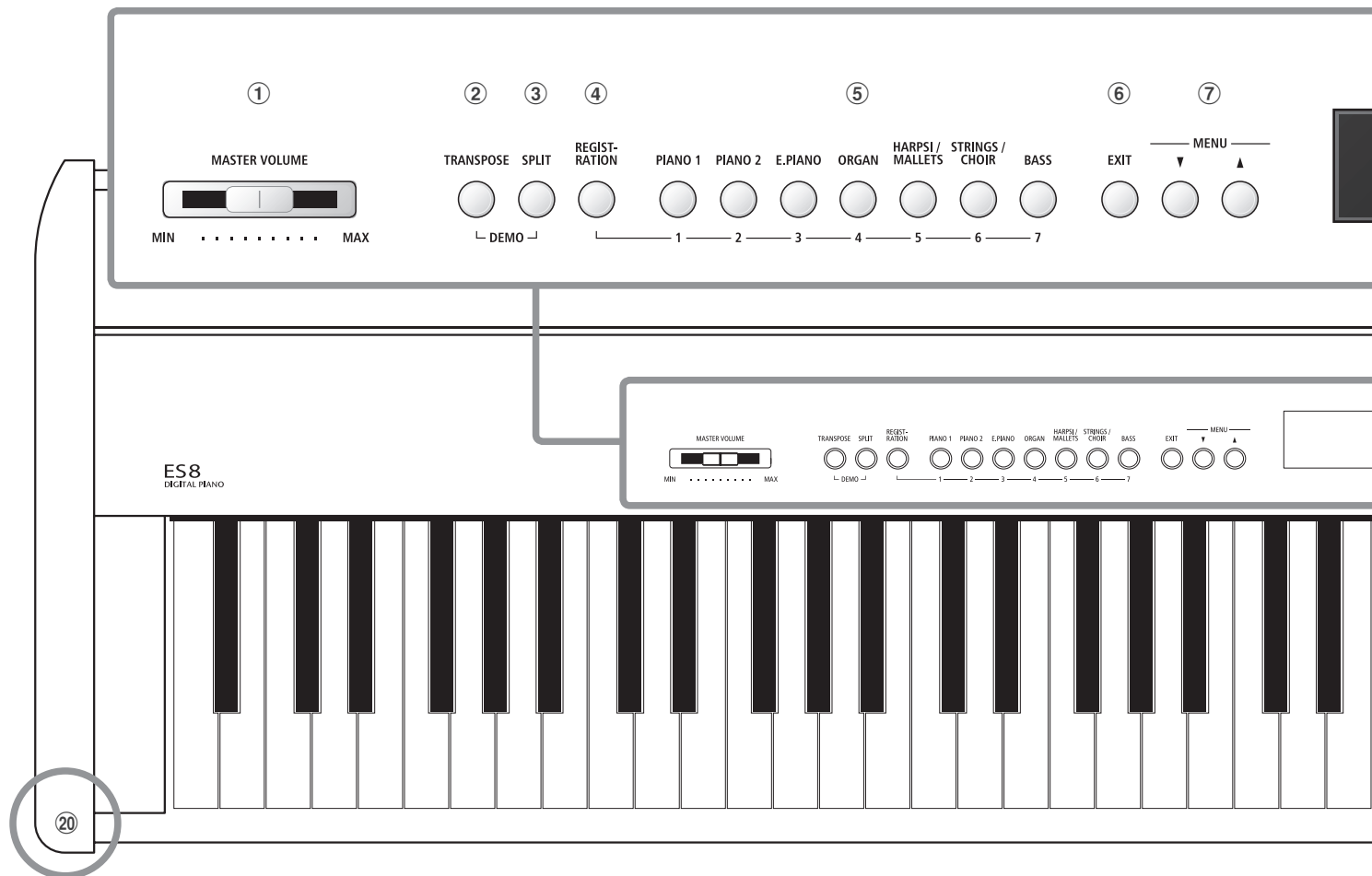

① Слайдер MASTER VOLUME

Этот слайдер контролирует громкость встроенных динамиков или наушников, если те подключены.

* Слайдер не влияет на уровень сигнала линейного выхода. Настройка уровня сигнала LINE OUT описана на стр. 84.

② Кнопка TRANSPOSE

Эта кнопка предназначена для повышения или понижения высоты звучания инструмента с шагом в полутон.

③ Кнопка SPLIT

Эта кнопка предназначена для выбора и настройки режимов SPLIT и Four Hands.

При одновременном нажатии кнопок TRANSPOSE и SPLIT включается демонстрационный режим инструмента.

④ Кнопка REGISTRATION

С помощью этой кнопки вы можете сохранять и выбирать одну из 28 ячеек памяти. В каждой ячейке можно сохранить настройки тембра, ритм-секции, реверберации/эффектов, функции Virtual Technician, а также другие параметры инструмента.

⑤ Кнопки SOUND

Эти кнопки используются для выбора тембра, звучащего при нажатии клавиш инструмента. Также с их помощью вы можете выбрать ячейки памяти.

⑥ Кнопка EXIT

С помощью этой кнопки вы можете выйти из текущего меню или вернуться в предыдущее, а также быстро перейти к настройке уровня выходного сигнала.

⑦ Кнопки MENU

Эти кнопки предназначены для навигации по различным меню с настройками и функциями.

⑧ ЖК-дисплей

На ЖК-дисплее выводится информация о выбранном тембре, стиле, функции или параметре.

* Пожалуйста, удалите защитную пленку с дисплея перед тем, как приступить к использованию инструмента.

⑨ Кнопки VALUE/BALANCE

Эти кнопки используются для изменения значений различных параметров и функций. Также, в режимах DUAL или SPLIT, с их помощью вы можете регулировать баланс громкости.

⑩ Кнопки EFFECTS и REVERB

С помощью этих кнопок вы можете включать и выключать реверберацию и другие эффекты, а также настраивать их параметры.

* При одновременном нажатии, кнопки EFFECTS и REVERB также используются для настройки функции AMP.

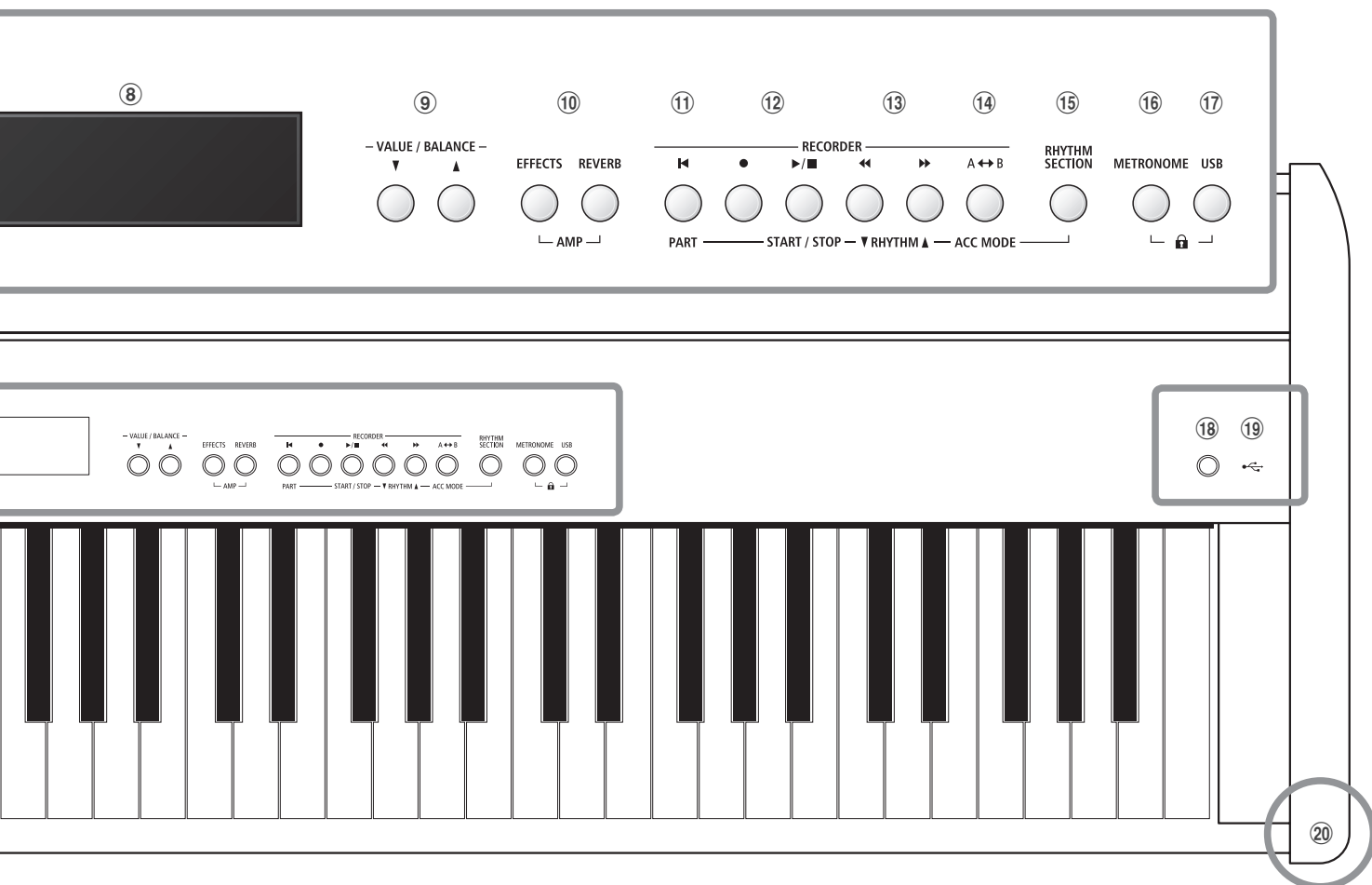

11 Кнопка ◀ (RESET)

Эта кнопка используется для сброса записывающего устройства и для перемотки песен и MP3/WAV/SMF файлов.

Также эта кнопка предназначена для выбора ритм-секции.

12 Кнопки ● (REC) и ▶/■ (PLAY/STOP)

Эти кнопки используются для записи и воспроизведения песен, хранящихся во внутренней памяти инструмента, а также MP3/WAV/SMF файлов, сохраненных на внешнем USB-накопителе.

13 Кнопки ◀◀ (REW) и ▶▶ (FWD)

С помощью этих кнопок вы можете перематывать песню или MP3/WAV/SMF файл вперед и назад, а также выбирать записанные композиции и стили аккомпанемента.

14 Кнопка A↔B (LOOP)

Эта кнопка применяется для выбора функции зацикливания музыкального фрагмента записанной песни или MP3/WAV/SMF файла. Эта кнопка также используется для выбора режима ACC ритм-секции.

15 Кнопка RHYTHM SECTION

Эта кнопка используется для выбора функции «Ритм-секция», в том числе для выбора ритмического рисунка и стиля аккомпанемента.

16 Кнопка METRONOME

С помощью этой кнопки вы можете включить, выключить и настроить функцию метронома.

17 Кнопка USB

Эта кнопка используется для доступа к функциям USB. При одновременном нажатии кнопок METRONOME и USB блокируется панель управления инструмента. Чтобы разблокировать панель, нажмите кнопки повторно.

18 Кнопка POWER

Кнопка включения/выключения инструмента.

* В цифровом пианино ES8 предусмотрена функция автоматического отключения инструмента после определенного периода бездействия. Подробнее о функции автоматического отключения см. стр. 132.

19 Порт USB to Device

Этот порт используется для подключения внешнего USB-накопителя с файловой системой FAT или FAT32 с целью загрузки или сохранения песен, пользовательских настроек и MP3/WAV/SMF файлов.

20 Разъемы для наушников

Разъемы, расположенные с обеих сторон клавиатуры, используются для подключения стереонаушников. Одновременно вы можете подключить и использовать две пары наушников.

* Подробная информация о портах и разъемах приводится на стр. 133. **13**

Подготовка инструмента к работе

Распаковав инструмент, следуйте инструкциям, приведенным ниже. В них описан процесс установки пюпитра, подключения педалей и наушников (при необходимости).

■ Установка пюпитра

Вставьте ножки пюпитра в специальные отверстия, расположенные в задней части цифрового пианино ES8. Соблюдайте осторожность, чтобы не поцарапать инструмент.

Чтобы избежать повреждений инструмента, не прилагайте чрезмерных усилий при установке пюпитра.

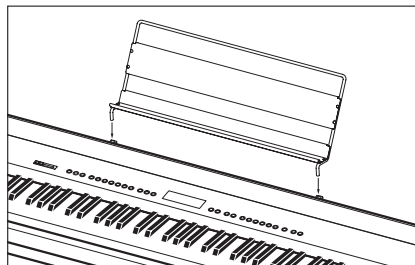

■ Подключение педали F-10H

Подключите входящую в комплект поставки педаль F-10H к специальному разъему DAMPER, расположенному на задней панели инструмента.

Эта педаль действует как правая педаль пианино (педаль сустейна), продлевая звучание после отпускания клавиш. Данная педаль также реагирует на полунажатие.

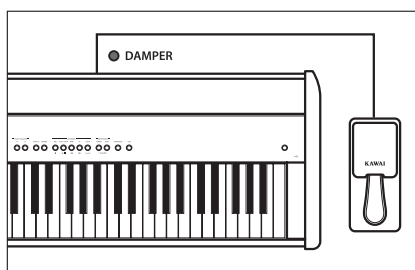

■ Подключение педали F-20

Поставляемая отдельно двойная педаль F-20 подключается к разъему DAMPER/SOFT, расположенному на задней панели инструмента.

Правая педаль действует как педаль сустейна, продлевая звучание после отпускания клавиш. Она также реагирует на полунажатие.

Левая педаль действует как педаль приглушения, делая звук более мягким и тихим.

* При выборе тембров Jazz Organ или Drawbar Organ эта педаль также позволяет переключать скорость "вращения" эффекта вращающихся динамик между быстрым и медленным режимами.

* Вы также можете активировать режим F-20, который изменяет принцип работы педалей, позволяя одновременно использовать педали F-10H и F-20 в качестве трехпедальной системы. Подробная информация приведена на стр. 87.

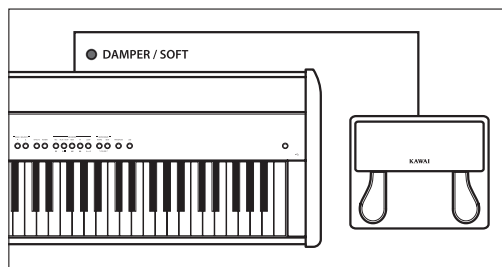

■ Подключение наушников

Используйте разъемы, расположенные с обеих сторон клавиатуры, для подключения стереонаушников к цифровому пианино ES8.

Вы можете одновременно подключить и использовать две пары наушников. При подключенных наушниках встроенные динамики инструмента отключаются.

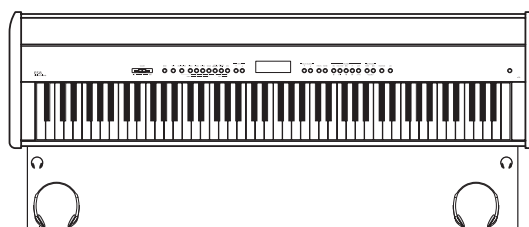

Основные операции

Ниже приведены инструкции по подключению цифрового пианино к электросети, включению питания и настройке уровня громкости для комфортной игры на инструменте.

1. Подключение адаптера питания

Подсоедините входящий в комплект адаптер к разъему DC IN, расположенному на задней панели инструмента.

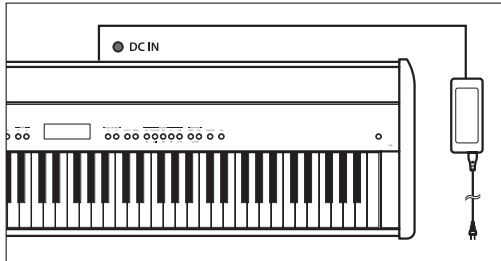

Вставьте вилку адаптера в электрическую розетку.

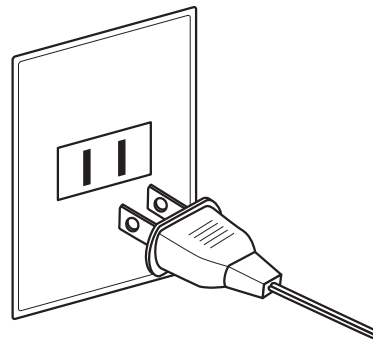

2. Включение питания инструмента

Нажмите кнопку POWER, расположенную справа на панели управления.

Инструмент включится, и на ЖК-дисплее появится надпись 'SK ConcertGrand', указывая, что выбран тембр концертного рояля Shigeru Kawai. Также загорится светодиод кнопки PIANO 1.

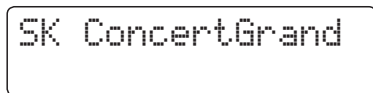

PIANO 1 PIANO 2 E.PIANO ORGAN



Светодиод горит:
Выбрана данная категория тембров.

* В цифровом пианино ES8 предусмотрена функция автоматического отключения инструмента после определенного периода бездействия. Подробнее о функции автоматического отключения см. стр. 132.

3. Регулировка громкости

Слайдер MASTER VOLUME позволяет регулировать уровень громкости встроенных динамиков или подключенных наушников.

Для увеличения громкости сдвигайте слайдер в правую сторону, а для уменьшения - в левую.

Используйте слайдер для установки наиболее комфортного уровня громкости, используя среднее положение в качестве отправной точки.

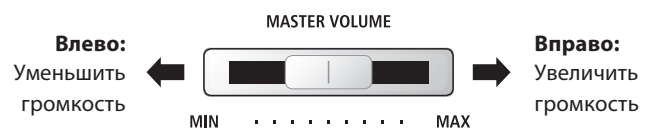

* Этот слайдер не влияет на уровень сигнала на линейном выходе. Подробная информация об этом приведена на стр. 84.

4. Игра на инструменте

Начните играть на пианино.

При нажатии на клавиши вы услышите богатое звучание концертного рояля Kawai SK-EX.

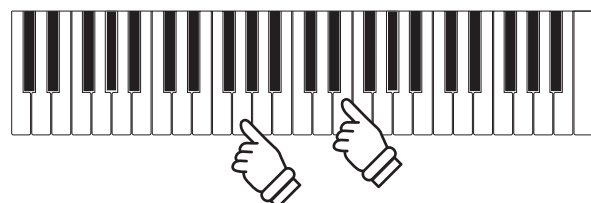

Выбор тембра

Цифровое пианино ES8 предлагает широкий выбор реалистичных тембров для игры в различных музыкальных стилях. Все тембры разделены на семь категорий, для каждой из которых предусмотрена отдельная кнопка на панели управления. Полный список тембров приведен на стр. 137 данного руководства.

По умолчанию, при включении инструмента выбирается тембр 'SK ConcertGrand' (Концертный рояль).

Категории тембров

PIANO 1		PIANO 2		E. PIANO		ORGAN	
1	SK ConcertGrand	1	SK-5 GrandPiano	1	Classic E.P.	1	Drawbar Organ
2	EX ConcertGrand	2	Upright Piano	2	60's E.Piano	2	Jazz Organ
3	Jazz Clean	3	Pop Grand 2	3	Modern E. P.	3	Principal Oct.
4	Warm Grand	4	Modern Piano	4	Classic E.P.2	4	Church Organ
5	Pop Grand	5	Rock Piano				

HARPSI / MALLETS		STRINGS / CHOIR		BASS			
1	Harpichord	1	Slow Strings	5	Choir Ooh/Aah	1	Wood Bass
2	Vibraphone	2	String Pad	6	Choir Aah	2	Electric Bass
3	Clavi	3	Warm Strings	7	New Age Pad	3	Fretless Bass
4	Marimba	4	String Ensemble	8	Atmosphere	4	W. Bass & Ride

1. Выбор категории тембров

Нажмите кнопку SOUND, соответствующую желаемой категории тембров.

Светодиод кнопки загорится, обозначая, что выбрана данная категория, и на дисплее отобразится название выбранного тембра.

Classic E.P.

PIANO 1 PIANO 2 E.PIANO ORGAN

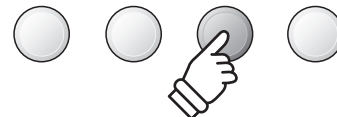

Пример: для того, чтобы выбрать категорию электропиано, нажмите на кнопку E.PIANO.

2. Выбор тембра

На каждую кнопку выбора категории назначено несколько тембров.

Для выбора различных тембров из данной категории нажимайте соответствующую ей кнопку несколько раз.

SK-5 GrandPiano



Pop Grand 2

PIANO 1 PIANO 2 E.PIANO ORGAN

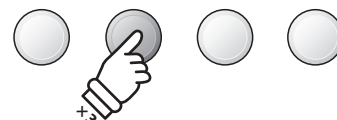

Пример: Чтобы выбрать тембр 'Pop Grand 2', нажмите кнопку PIANO2 три раза.

- VALUE / BALANCE -

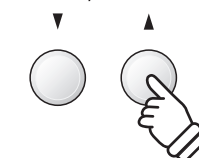

Также для выбора тембра вы можете использовать кнопки ▼ и ▲ (VALUE).

Демонстрационные произведения

Встроенные демонстрационные произведения позволяют получить представление о широких возможностях цифрового пианино ES8. Всего доступно 29 композиций, которые наглядно демонстрируют разнообразие реалистичных тембров, работу ритм-секции и высокое качество акустической системы.

С полным списком демонстрационных композиций вы можете ознакомиться на стр. 136.

* К сожалению, Kawai не может предоставить ноты произведений авторства Kawai.

1. Воспроизведение демонстрационных пьес

Одновременно нажмите кнопки TRANSPOSE и SPLIT.

Светодиоды обеих кнопок начнут мигать, обозначая, что включен демонстрационный режим, и начнется воспроизведение основной демонстрационной композиции (Main Demo).

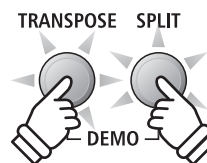

* После завершения основной композиции, последующие пьесы будут воспроизводиться в случайном порядке.

* В демонстрационном режиме педали, подключенные к цифровому пианино ES8, не работают.

2. Выбор демонстрационной композиции

Когда выбран демонстрационный режим и играет одна из пьес:

Нажмите кнопку SOUND желаемой категории.

Светодиод кнопки замигает, и начнется воспроизведение первой демонстрационной композиции из данной категории.

Нажимайте эту кнопку несколько раз для выбора различных демонстрационных композиций данной категории.

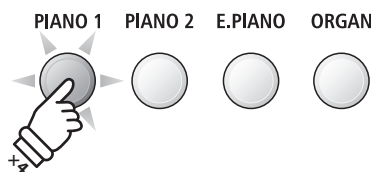
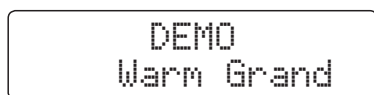

Пример: Для выбора демонстрационной композиции тембра Warm Grand нажмите кнопку PIANO1 четыре раза.

Для демонстрации работы ритм-секции нажмите кнопку RHYTHM SECTION.

* По завершении демонстрационной пьесы ритм-секции начнется воспроизведение основной демонстрационной композиции.

Также для выбора демонстрационной композиции вы можете использовать кнопки ▼ и ▲ (VALUE).

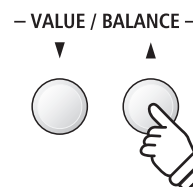
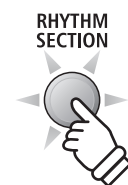

3. Пауза и выход из демонстрационного режима

Когда выбран демонстрационный режим и играет одна из пьес:

Нажмите кнопку EXIT или PLAY/STOP.

Светодиоды перестанут мигать, воспроизведение демонстрационной композиции прекратится, и инструмент вернется в обычный режим.



Режим Dual (Наложение тембров)

Режим Dual позволяет наслаивать два тембра для создания более сложного звучания. Например, вы можете создать сочетание фортепианного звука со струнными или церковного органа с хоровым.

1. Включение режима Dual

Нажмите и удерживайте желаемую кнопку SOUND, чтобы выбрать основной тембр, а затем нажмите кнопку другой категории, чтобы задать дополнительный тембр.

Светодиоды обеих кнопок загорятся, показывая, что режим Dual включен, а на дисплее отобразятся соответствующие тембры.

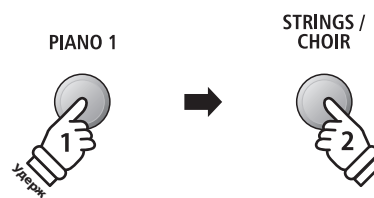
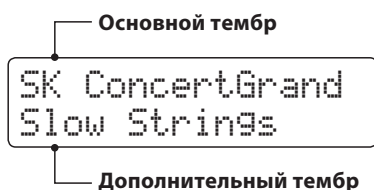

Пример: Чтобы объединить тембры 'Slow Strings' и 'SK ConcertGrand', нажмите и удерживайте кнопку PIANO1, а затем нажмите кнопку STRINGS/CHOIR.

2. Выбор основного и дополнительного тембров

Чтобы выбрать другой вариант дополнительного тембра:

Нажмите и удерживайте кнопку SOUND основного тембра, а затем нажимайте кнопку SOUND дополнительного тембра, чтобы перелистывать список тембров данной категории.

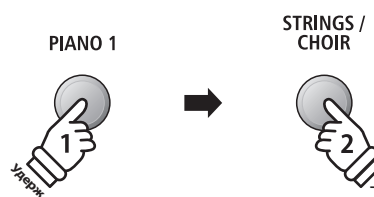
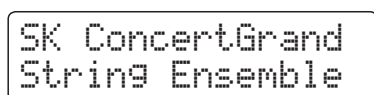

Пример: Чтобы изменить дополнительный тембр 'Slow Strings' на 'String Ensemble', нажмите и удерживайте кнопку PIANO1, а затем нажмите кнопку STRINGS/CHOIR два раза.

Чтобы выбрать другой вариант основного тембра:

Нажмите и удерживайте кнопку SOUND дополнительного тембра, а затем нажимайте кнопку SOUND основного тембра, чтобы перелистывать список тембров данной категории.

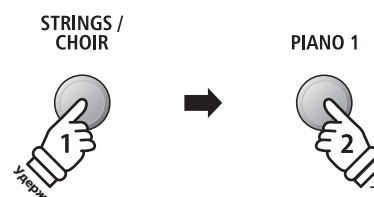
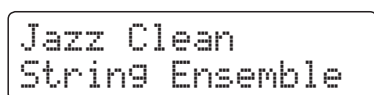

Пример: Чтобы изменить основной тембр 'SK ConcertGrand' на 'Jazz Clean', нажмите и удерживайте кнопку STRINGS/CHOIR, а затем нажмите кнопку PIANO1 три раза.

Чтобы наложить два тембра из одной категории:

Нажмите и удерживайте кнопку SOUND желаемой категории, а затем нажимайте кнопки ▼ и ▲ (VALUE), чтобы выбрать нужный тембр.

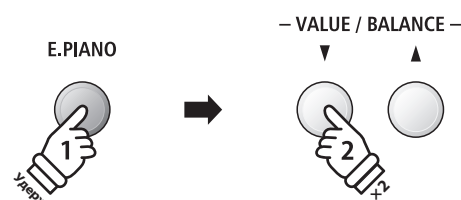
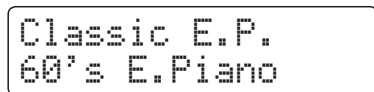

Пример: Чтобы объединить тембры 'Classic E.P.' и '60's E.Piano', нажмите и удерживайте кнопку E.PIANO, а затем нажмите кнопку ▼ (VALUE) два раза.

* Часто используемые комбинации тембров можно сохранять во внутренней памяти инструмента. Подробнее см. стр. 34.

3. Изменение баланса громкости тембров

Когда активен режим **Dual**:

Нажимайте кнопки ▼ и ▲ (VALUE) для регулировки баланса громкости между основным и дополнительным тембром.

Текущий баланс громкости отобразится на дисплее.

* По умолчанию значение баланса громкости составляет 9-9.

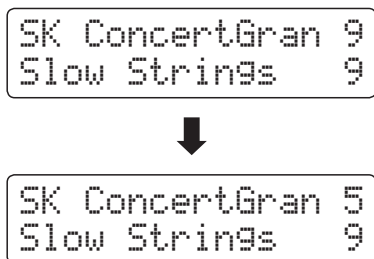

- * Часто используемые настройки баланса тембров режима DUAL можно сохранять во внутренней памяти инструмента для последующего вызова. Подробнее см. стр. 34.
- * Параметр Layer Octave Shift можно использовать для настройки высоты тона дополнительного тембра. Подробнее см. стр. 120.
- * Параметр Layer Dynamics можно использовать для настройки динамической чувствительности дополнительного тембра. Подробнее см. стр. 121.

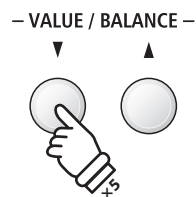
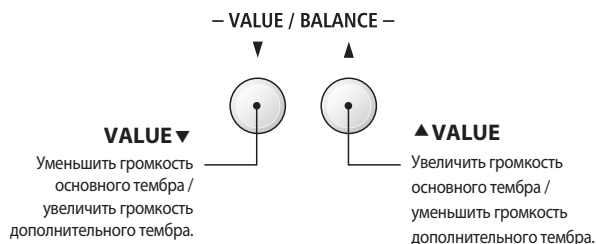

Пример: Чтобы уменьшить громкость основного тембра до значения 5, нажмите кнопку ▼ (VALUE) пять раз.

4. Выход из режима Dual

Когда активен режим **DUAL**:

Нажмите любую из кнопок SOUND один раз.

Светодиод кнопки загорится, на дисплее появится название выбранного тембра, и инструмент вернется в обычный режим.

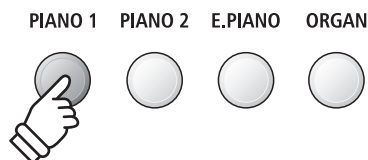
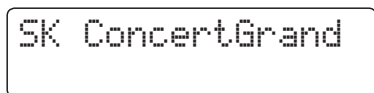

Режим Split (Разделение клавиатуры)

Режим разделения клавиатуры (Split Mode) делит клавиатуру на две секции, позволяя в каждой из них использовать разные тембры. Например, можно выбрать тембр бас-гитары для левой части клавиатуры и тембр фортепиано – для правой

1. Включение режима Split

Нажмите кнопку SPLIT.

Загорится светодиод кнопки SPLIT, обозначая, что режим разделения клавиатуры включен.

* По умолчанию точка разделения клавиатуры установлена между клавишами Фа-диез и Соль малой октавы.

Также загорится светодиод кнопки выбора тембра для верхней секции клавиатуры, а светодиод кнопки выбора тембра для нижней секции начнет мигать. Выбранные тембры будут отображены на дисплее.



SPLIT

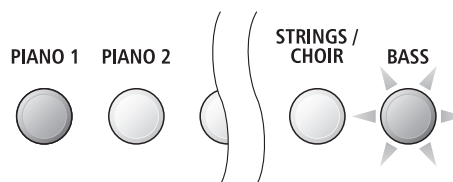

Настройки режима Split по умолчанию:

Для верхней секции будет использоваться тембр, который был выбран до включения режима Split, а для нижней секции по умолчанию будет выбран тембр 'Wood Bass'.

2. Выбор тембров для верхней и нижней секций клавиатуры

Для выбора тембра верхней секции:

Нажмите кнопку SOUND желаемой категории тембров.

Jazz Organ

Wood Bass

PIANO 1 PIANO 2 E.PIANO ORGAN

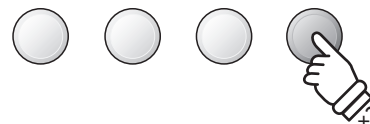

Пример: Чтобы выбрать тембр 'Jazz Organ' для верхней секции клавиатуры, нажмите кнопку ORGAN два раза.

Для выбора тембра нижней секции:

Нажмите и удерживайте кнопку SPLIT, а затем нажмите кнопку SOUND желаемой категории тембров.

Jazz Organ

W. Bass & Ride

SPLIT



BASS



Пример: Чтобы выбрать тембр 'W. Bass & Ride' для нижней секции клавиатуры, нажмите и удерживайте кнопку SPLIT, а затем нажмите кнопку BASS четыре раза.

* Параметр Lower Octave Shift можно использовать для настройки высоты тона нижней секции клавиатуры. Подробнее см. стр. 117.

* Параметр Lower Pedal можно использовать для включения/выключения правой педали для нижней секции клавиатуры. Подробнее см. стр. 118.

* Часто используемые комбинации тембров верхней и нижней секций клавиатуры можно сохранять во внутренней памяти инструмента для последующего вызова.

3. Настройка точки разделения клавиатуры

Нажмите и удерживайте кнопку SPLIT, а затем нажмите клавишу, которая должна стать точкой разделения клавиатуры.

На дисплее отобразится название клавиши, которая была выбрана новой точкой разделения клавиатуры.

* Установленная точка разделения также действует для ритм-секции.

Split Point
= F4

Пример: Чтобы установить в качестве точки разделения клавишу фа первой октавы, нажмите и удерживайте кнопку SPLIT, а затем нажмите соответствующую клавишу.



4. Настройка баланса громкости секций клавиатуры

Когда активен режим Split:

Нажимайте кнопки ▼ и ▲ (VALUE) для настройки баланса громкости между верхней и нижней секциями клавиатуры.

Текущий баланс громкости отобразится на дисплее.

* По умолчанию значение баланса громкости составляет 9-9.

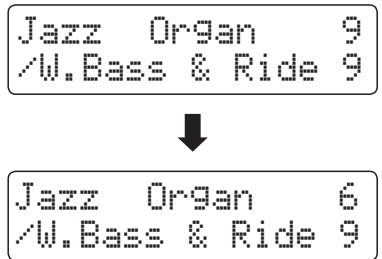
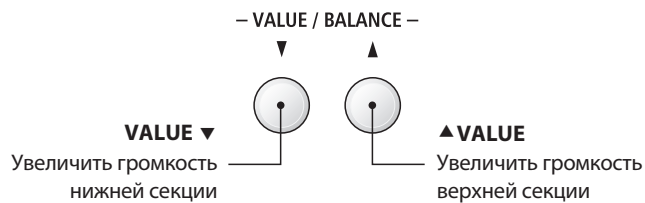

* Предпочитаемый баланс громкости секций клавиатуры можно сохранить во внутренней памяти инструмента для последующего вызова. Подробнее см. стр. 34.

Пример: Чтобы уменьшить баланс громкости верхней секции клавиатуры до 6, нажмите кнопку ▼ (VALUE) четыре раза.

5. Выход из режима Split

Когда активен режим Split:

Нажмите кнопку SPLIT.

Светодиод кнопки SPLIT погаснет, и инструмент вернется в обычный режим.



Jazz Organ

Режим Four Hands (Игра в четыре руки)

В режиме Four Hands (Игра в четыре руки), как и в режиме Split, клавиатура делится на две части. Однако в этом случае обе секции имеют одинаковую высоту тона, превращаясь в два самостоятельных 44-клавишных инструмента с одинаковым игровым диапазоном. Эта функция позволяет исполнять фортепианные дуэты вдвоем на одном инструменте.

1. Включение режима Four Hands

Нажмите и удерживайте кнопку SPLIT, а затем нажмите на правую педаль.

Светодиод кнопки SPLIT замигает, обозначая, что включен режим игры в четыре руки.

* По умолчанию точка разделения клавиатуры установлена между клавишами ми и фа первой октавы.

Также загорится светодиод кнопки PIANO1, и для обеих секций клавиатуры будет автоматически выбран тембр 'SK ConcertGrand'.

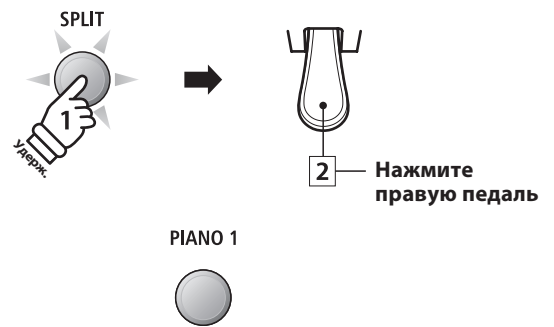

Настройки режима Four Hands по умолчанию:
Для обеих секций клавиатуры выбран тембр 'SK ConcertGrand'.



2. Смена тембров верхней и нижней секций клавиатуры

Для выбора тембра верхней секции:

Нажмите кнопку SOUND желаемой категории тембров.

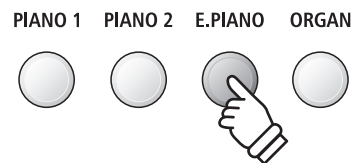
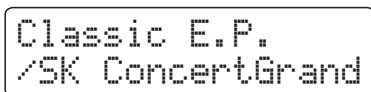

Пример: Чтобы выбрать тембр 'Classic E.P.' для верхней секции клавиатуры, нажмите кнопку E.PIANO.

Для выбора тембра нижней секции:

Нажмите и удерживайте кнопку SPLIT, а затем нажмите кнопку SOUND желаемой категории тембров.

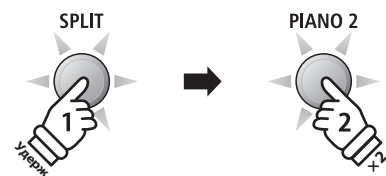
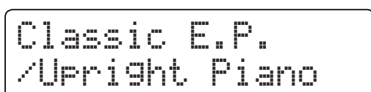

Пример: Чтобы выбрать тембр 'Upright Piano' для нижней секции клавиатуры, нажмите и удерживайте кнопку SPLIT, а затем нажмите кнопку PIANO2 два раза.

* Если педаль F-10H подключена к инструменту, то она будет выполнять функцию правой педали только для верхней секции клавиатуры. Однако, если вы подключите опциональную двойную педаль F-20, то правая и левая педали будут выполнять функцию педали сустейна для верхней и нижней секций, соответственно.

* Предпочитаемые тембры верхней и нижней секций в режиме игры в четыре руки можно сохранять во внутренней памяти инструмента для последующего вызова. Подробнее см. стр. 34.

3. Настройка точки разделения клавиатуры

Нажмите и удерживайте кнопку SPLIT, а затем нажмите клавишу, которая должна стать точкой разделения клавиатуры.

На дисплее отобразится название клавиши, которая была выбрана новой точкой разделения клавиатуры.

* Точка разделения клавиатуры в режиме Four Hands устанавливается независимо от режима Split и ритм-секции.

Split Point
= C5

Пример: Чтобы установить в качестве точки разделения клавишу до второй октавы, нажмите и удерживайте кнопку SPLIT, а затем нажмите соответствующую клавишу.



4. Настройка баланса громкости секций клавиатуры

Когда активен режим Four Hands:

Нажимайте кнопки ▼ и ▲ (VALUE) для настройки баланса громкости между верхней и нижней секциями клавиатуры.

Текущий баланс громкости отобразится на дисплее.

* По умолчанию значение баланса громкости составляет 9-9.

Classic E.P. 9
/Upright Piano 9



Classic E.P. 9
/Upright Piano 6

* Предпочитаемый баланс громкости секций клавиатуры можно сохранить во внутренней памяти инструмента для последующего вызова. Подробнее см. стр. 34.

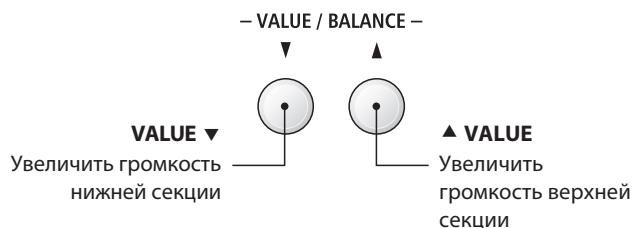

– VALUE / BALANCE –

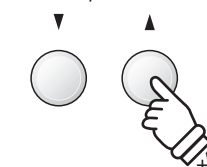

Пример: Чтобы уменьшить баланс громкости нижней секции клавиатуры до 6, нажмите кнопку ▲ (VALUE) четыре раза.

5. Выход из режима Four Hands

Когда активен режим Four Hands:

Нажмите кнопку SPLIT.

Светодиод кнопки SPLIT погаснет, и инструмент вернется в обычный режим.

SPLIT



Classic E.P.

Цифровое пианино ES8 предлагает широкий набор параметров, с помощью которых можно настраивать характер звучания каждого тембра. Некоторые из этих параметров (например, реверберация) применяются автоматически при выборе определенного тембра, однако вы можете настраивать силу или тип различных эффектов под выбранный музыкальный или стиль в соответствии с личными предпочтениями.

1 Реверберация

Реверберация придает звуку объем, имитируя акустику комнаты, сцены или концертного зала. Некоторые тембры (например, акустическое фортепиано) уже включают эффект реверберации для большей реалистичности звучания. Цифровое пианино ES8 предлагает шесть типов реверберации.

■ Типы реверберации

Тип	Описание
Room	Акустика небольшого репетиционного класса.
Lounge	Акустика гостиной.
Small Hall	Акустика небольшого зала.
Concert Hall	Акустика концертного зала или театра.
Live Hall	Акустика просторного зала или сцены.
Cathedral	Акустика собора.

1. Включение/выключение реверберации

Нажмите кнопку REVERB, чтобы включить или отключить эффект реверберации.

При включении загорится светодиод кнопки REVERB, а на дисплее отобразится выбранный тип реверберации.

EFFECTS REVERB

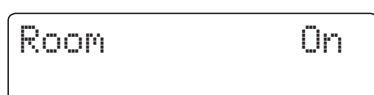
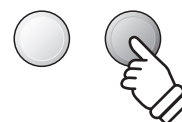

2. Меню настроек реверберации

Нажмите и удерживайте кнопку REVERB.

На дисплее отобразится меню настроек реверберации.

EFFECTS REVERB

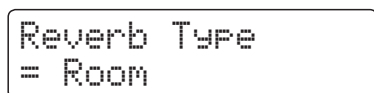
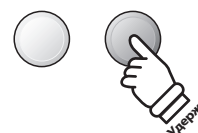

■ Настройки реверберации

Параметр	Описание	Значение
Type	Выбор типа реверберации.	–
Depth	Настройка глубины эффекта.	1~10
Time	Настройка времени/скорости затухания эффекта.	1~10

3. Настройка параметров реверберации (type/depth/time)

Когда открыто меню настроек реверберации:

Нажимайте кнопки ▼ и ▲ (VALUE) для выбора необходимого типа реверберации.

Reverb Type
= Room



Reverb Type
= Small Hall

Изменение глубины реверберации:

С помощью кнопок ▼ и ▲ (MENU) выберите параметр 'Reverb Depth', а затем с помощью кнопок ▼ и ▲ (VALUE) установите необходимое значение глубины реверберации.

* Вы можете выбрать значение в диапазоне от 1 до 10.

Reverb Depth
= 5



Reverb Depth
= 10

Чтобы изменить время реверберации:

С помощью кнопок ▼ и ▲ (MENU) выберите параметр 'Reverb Time', а затем с помощью кнопок ▼ и ▲ (VALUE) установите необходимое значение времени реверберации.

* Вы можете выбрать значение в диапазоне от 1 до 10.

Reverb Time
= 5



Reverb Time
= 2

Чтобы выйти из меню настроек реверберации и вернуться в обычный режим, нажмите кнопку EXIT или подождите 4 секунды.

* Параметры реверберации настраиваются отдельно для каждого тембра.

* Любые изменения параметров реверберации сохраняются до выключения инструмента.

* Предпочитаемые настройки параметров реверберации можно сохранять во внутренней памяти инструмента для последующего вызова. Подробнее см. стр. 34.

— VALUE / BALANCE —

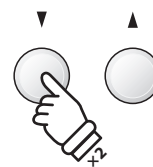

Пример: Чтобы изменить тип реверберации с 'Room' на 'Small Hall', нажмите кнопку ▼ (VALUE) два раза.

— MENU —

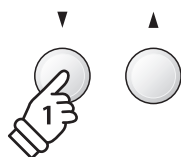

— VALUE / BALANCE —

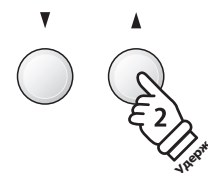

Пример: Чтобы увеличить глубину реверберации, выберите параметр 'Reverb Depth' с помощью кнопки ▼ (MENU), а затем нажмите и удерживайте кнопку ▲ (VALUE).

— MENU —

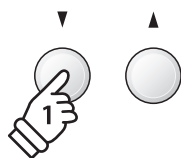

— VALUE / BALANCE —

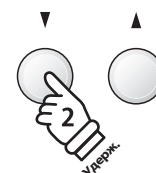

Пример: Чтобы уменьшить время реверберации, выберите параметр 'Reverb Time' с помощью кнопки ▼ (MENU), а затем нажмите и удерживайте кнопку ▼ (VALUE).

EXIT



2 Эффекты

Помимо реверберации, можно применять и другие эффекты, которые будут изменять тональные свойства и характер звучания выбранного тембра. Как и в случае с реверберацией, некоторые тембры воспроизводятся уже с включенными эффектами. Цифровое пианино ES8 предлагает 11 эффектов различных типов и 4 комбинированных эффекта.

■ Типы эффектов

Тип	Описание
Stereo Delay	Эффект эха, который воспроизводится из двух динамиков одновременно (стерео).
Ping Delay	Эффект эха по принципу пинг-понга, скачущий по динамикам влево-вправо.
Triple Delay	Тот же принцип, что и в случае с Ping Delay, но с дополнительным эффектом эха в центре.
Chorus	Обогащает звучание тембра, подмешивая к исходному звуку его копию, слегка смещенную по тону.
Classic Chorus	Тот же принцип, что и в Chorus, но используется для тембров винтажного электропиано.
Tremolo	Вибрирующий эффект, достигаемый регулярными колебаниями громкости с заданной скоростью.
Classic Tremolo	Тот же принцип, что и в Tremolo, но используется для тембров винтажного электропиано.
Auto Pan	Равномерное движение звука из левого канала в правый и обратно по всему стереофоническому полю.
Classic Auto Pan	Тот же принцип, что и в Auto Pan, но используется для тембров винтажного электропиано.
Rotary	Эффект вращающихся динамиков, часто использующийся для электроорганов. * Одновременное нажатие кнопок ▼ и ▲ (MENU) переключает скорость вращения между режимами 'Slow' (медленно) и 'Fast' (быстро). При наличии двойной педали F-20 для этой цели можно также использовать левую педаль.
Phaser	Эффект движения звука за счет циклических изменений фазы сигнала.
Combination Effects	Комбинации некоторых из вышеперечисленных эффектов. * Типы комбинированных эффектов: Phaser+Chorus, Tremolo+Chorus, Phaser+AutoPan, Chorus+Chorus

1. Включение/выключение эффектов

Используйте кнопку EFFECTS для включения и выключения эффектов.

При включении загорится светодиод кнопки EFFECTS, и на дисплее отобразится название текущего эффекта.

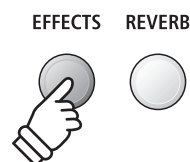
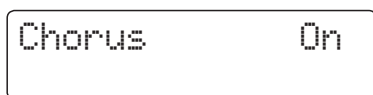

2. Меню настроек и выбор типа эффекта

Нажмите и удерживайте кнопку EFFECTS.

На дисплее отобразится первая страница меню настроек эффектов.

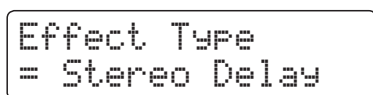

Для выбора типа эффекта используйте кнопки ▼ и ▲ (VALUE).

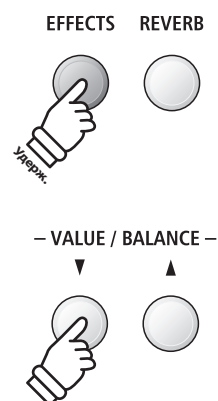

■ Настройки эффектов

Тип эффекта	Параметр 1	Параметр 2	Параметр 3	Параметр 4
Stereo Delay / Ping Delay / Triple Delay	Чистый / обработанный	Время	Обратная связь	ВЧ-фильтр
Chorus	Чистый / обработанный	Скорость модуляции	Обратная связь	Глубина
Classic Chorus	Моно / Стерео	Скорость модуляции	–	–
Tremolo	Чистый / обработанный	Скорость модуляции	–	–
Classic Tremolo	Чистый / обработанный	Скорость модуляции	–	–
Auto Pan	Чистый / обработанный	Скорость модуляции	–	–
Classic Auto Pan	Чистый / обработанный	Скорость модуляции	–	–
Rotary	Акселерация	Скорость вращения	Хорус	Баланс
Phaser	Чистый / обработанный	Скорость модуляции	Обратная связь	Глубина
Combination Effects	Чистый / обработанный	Скорость модуляции		

3. Выбор и настройка параметров эффектов

Когда на дисплее отображено меню настроек эффектов:

Используйте кнопки ▼ и ▲ (MENU) для навигации по меню настроек эффектов.

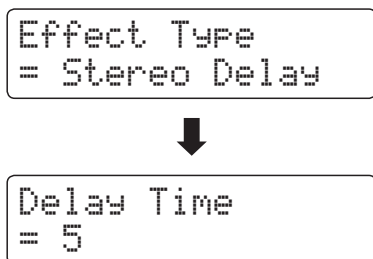

Используйте кнопки ▼ и ▲ (VALUE) для изменения значения выбранного параметра.

* Значения параметров могут изменяться в пределах от 1 до 10.

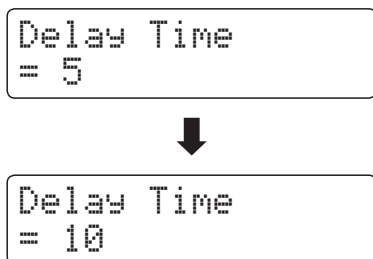

Чтобы выйти из меню настроек эффектов и вернуться в обычный режим, нажмите кнопку EXIT или подождите 4 секунды.

* Параметры эффектов настраиваются отдельно для каждого тембра.

* Значения параметров эффектов сохраняются до выключения инструмента.

* Настройки эффектов можно сохранять во внутренней памяти инструмента для последующего вызова. Подробнее см. стр 34.

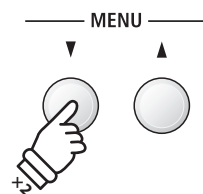

Пример: Чтобы выбрать параметр 'Delay Time' нажмите кнопку ▼ (MENU) два раза.

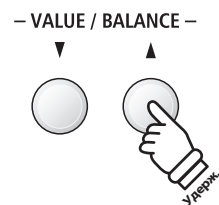

Пример: Чтобы увеличить значение параметра 'Delay Time', нажмите и удерживайте кнопку ▲ (VALUE).



3 Эмулятор усилителя

Встроенный в цифровое пианино ES8 эмулятор усилителя имитирует звучание, окраску и искажения выходного сигнала комбоусилителя, что позволяет достичь аутентичного звучания винтажного электропиано или электрооргана. На выбор представлены различные типы усилителей с настраиваемыми параметрами, включая драйв, уровень и эквалайзер. Как и в случае с эффектами, функция эмулятора усилителя включается автоматически при выборе определенных тембров.

1. Включение/выключение эмулятора усилителя

Одновременно нажмите кнопки EFFECTS и REVERB.

На дисплее отобразится меню настроек эмулятора.

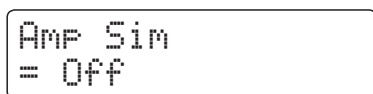

Используйте кнопки ▼ и ▲ (VALUE) для включения и выключения эмулятора усилителя.

* В режимах Dual или Split/Four Hands эмулятор усилителя не применяется к дополнительному тембру или к тембру нижней секции клавиатуры.

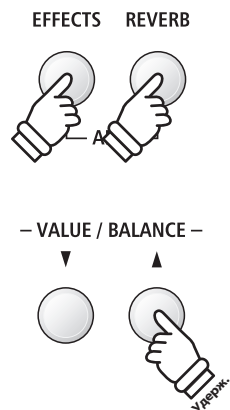

■ Настройки эмулятора усилителя

Параметр	Описание	Значение
Type	Выбор типа усилителя.	См. ниже
Drive	Уровень перегрузки (овердрайва) выбранного усилителя.	1~10
Level	Уровень громкости выбранного усилителя.	1~10
EQ Low	Настройка нижних частот эквалайзера для выбранного усилителя.	6 дБ~+6 дБ
EQ High	Настройка верхних частот эквалайзера для выбранного усилителя.	6 дБ~+6 дБ

2. Выбор типа усилителя

Когда на дисплее отображено меню настроек эмулятора усилителя:

С помощью кнопок ▼ и ▲ (MENU) выберите параметр 'Amp Sim Type', а затем, с помощью кнопок ▼ и ▲ (VALUE) для выбора необходимого типа усилителя.

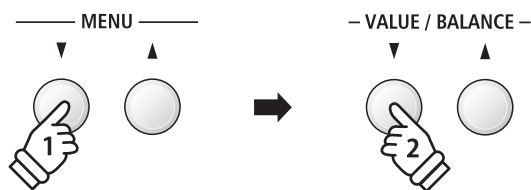
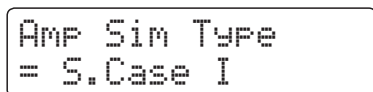

■ Типы эмуляторов усилителя

Тип	Описание
S. Case I	Звучание усилителя типа "чемодан" на удалении, подходит для тембров винтажных электропиано.
S. Case II	Звучание усилителя типа "чемодан" вблизи, подходит для тембров винтажных электропиано.
L. Cabinet	Усилитель и динамик в деревянном кабинете, подходит для тембров винтажных электроорганов.

3. Настройка параметров эмулятора усилителя

Когда на дисплее отображено меню настроек эмулятора усилителя:

Используйте кнопки ▼ и ▲ (MENU) для выбора различных параметров. Чтобы изменить значение того или иного параметра, используйте кнопки ▼ и ▲ (VALUE).

Amp Sim Drive
= 5

Чтобы выйти из меню настроек и вернуться в обычный режим, нажмите кнопку EXIT или подождите 4 секунды.

* Параметры эмулятора усилителя настраиваются отдельно для каждого тембра.

* Настройки параметров эмулятора усилителя сохраняются до выключения инструмента.

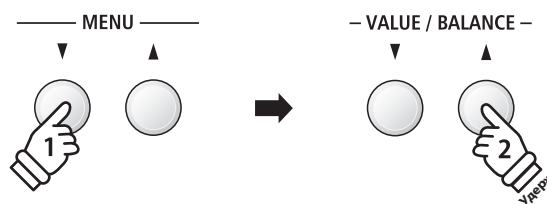

Пример: Чтобы увеличить уровень перегрузки, выберите пункт 'Amp Sim Drive' с помощью кнопки ▼ (MENU), а затем нажмите и удерживайте кнопку ▲ (VALUE).

* Настройки эмулятора усилителя можно сохранять во внутренней памяти инструмента для последующего вызова. Подробнее см. стр. 34.

Блокировка панели управления

Функция блокировки панели управления позволяет временно заблокировать все кнопки, расположенные на корпусе цифрового пианино, чтобы не допустить случайного изменения настроек во время игры. Эта функция также полезна при обучении, так как ограничивает доступ к функциям, которые могут отвлекать учеников от игры.

1. Включение блокировки

Одновременно нажмите кнопки METRONOME и USB.

На экране появится надпись 'Panel Lock On', и инструмент перестанет реагировать на нажатия кнопок панели управления.

Panel Lock
On

Если при включенной блокировке, нажать какие-либо кнопки, то на дисплее появится уведомление.

Panel Lock
Press METRO.+USB

METRONOME USB



* Блокировка панели управления будет сохраняться до выключения инструмента.

2. Отключение блокировки

Одновременно нажмите кнопки METRONOME и USB.

На дисплее появится уведомление, о том, что режим блокировки отключен, и клавиши на панели управления будут разблокированы.

Panel Lock
Off

METRONOME USB



Транспонирование

Функция транспонирования позволяет повышать или понижать высоту тона клавиатуры цифрового пианино ES8 с шагом в полутон. Эта функция удобна при аккомпанировании инструмента с другим строем или для исполнения разученного произведения в другой тональности.

■ Изменение значения параметра Key Transpose: Способ 1

Нажмите и удерживайте кнопку TRANSPOSE, а затем используйте кнопки ▼ и ▲ (VALUE) для понижения или повышения высоты тона.

При этом загорится светодиод кнопки TRANSPOSE, а на дисплее отобразится текущее значение параметра Key Transpose.

Key Transpose
= 0 (C)



Key Transpose
= +4 (E)

* Максимальный интервал транспонирования – 12 полутонов.

* Чтобы сбросить настройки транспонирования, нажмите и удерживайте кнопку TRANSPOSE, а затем одновременно нажмите кнопки ▼ и ▲ (VALUE).

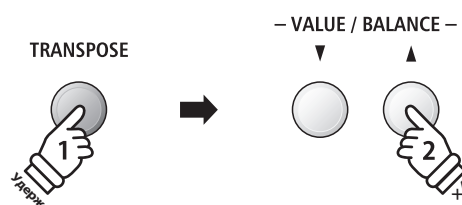

Пример: Чтобы поднять высоту тона клавиатуры на 4 полутона, нажмите и удерживайте кнопку TRANSPOSE, а затем нажмите кнопку ▲ (VALUE) четыре раза.

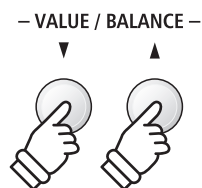

■ Изменение значения параметра Key Transpose: Способ 2

Нажмите и удерживайте кнопку TRANSPOSE, а затем нажмите любую клавишу между нотой До большой октавы (C2) и нотой До первой октавы (C4).

При этом загорится светодиод кнопки TRANSPOSE, а на дисплее отобразится текущее значение параметра Key Transpose.

Key Transpose
= 0 (C)



Key Transpose
= -3 (A)

* Интервал транспонирования можно выбирать в диапазоне от C2 до C4.

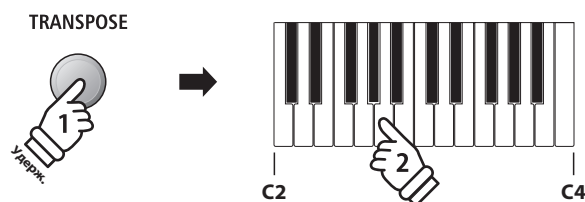

Пример: Чтобы понизить высоту тона клавиатуры на 3 полутона, нажмите и удерживайте кнопку TRANSPOSE, а затем нажмите клавишу A (ля).

■ Включение/выключение транспонирования

Для того, чтобы включить или выключить функцию транспонирования клавиатуры, нажмите кнопку TRANSPOSE.

* Настройки транспонирования сохраняются даже после выключения функции, поэтому вам не придется настраивать значение каждый раз заново.

* При выключении инструмента значение параметра транспонирования клавиатуры сбрасывается.

* Настройки функции транспонирования можно сохранять во внутренней памяти инструмента для последующего вызова. Подробнее см. стр. 34.

С помощью функции транспонирования вы также можете изменять высоту тона песен, сохраненных во внутренней памяти и инструмента, и SMF-файлов, хранящихся на внешнем USB-накопителе. Это позволяет вам изменять тональность композиции, не меняя при этом тональность клавиатуры.

■ Выбор параметра Song Transpose/Key Transpose

Нажмите и удерживайте кнопку TRANSPOSE, а затем используйте кнопки ▼ и ▲ (MENU) для выбора функции транспонирования песни или транспонирования клавиатуры.

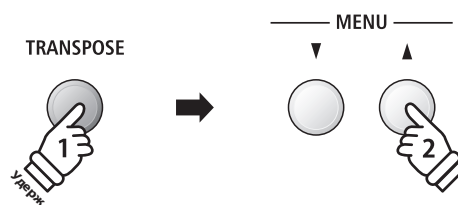

■ Изменение значения параметра Song Transpose

Когда на дисплее отображено меню настройки транспонирования песни:

Используйте кнопки ▼ и ▲ (VALUE) для настройки значения параметра транспонирования песни.

Song Transpose
= 0 (C)



Song Transpose
= +2 (D)

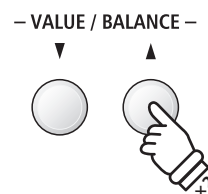

Пример: Чтобы повысить тональность песни на два полутона, нажмите и удерживайте кнопку TRANSPOSE, а затем дважды нажмите кнопку ▲ (VALUE).

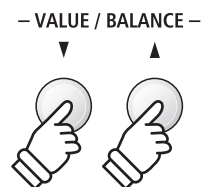

* Максимальный интервал транспонирования песни – 12 полутонов.

* Чтобы сбросить настройки транспонирования песни, одновременно нажмите кнопки ▼ и ▲ (VALUE).

* Настройки транспонирования автоматически сбрасываются при выборе новой песни.

Метроном

Функция метронома задает постоянный бит, помогая играть в правильном темпе. Вы можете регулировать громкость метронома, его размер и темп.

1. Включение/выключение метронома

Нажмите кнопку METRONOME.

Загорится светодиод кнопки METRONOME, обозначая, что метроном включен, и начнется отсчет с размером 1/4.

На дисплее отобразится выбранный темп и количество ударов в минуту (BPM).

METRONOME

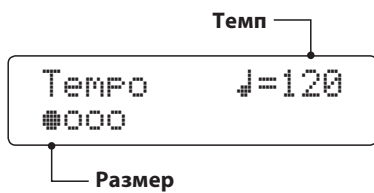

Чтобы остановить метроном, нажмите кнопку EXIT или METRONOME.

Светодиод кнопки METRONOME погаснет, отсчет прекратится, а дисплей вернется в обычный рабочий режим.

EXIT



или

METRONOME



2. Настройка параметров метронома

Чтобы настроить темп метронома:

Используйте кнопки ▼ и ▲ (VALUE) для установки темпа. Текущее значение темпа отобразится на дисплее в правом верхнем углу.

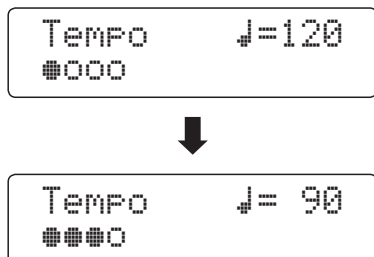

— VALUE / BALANCE —

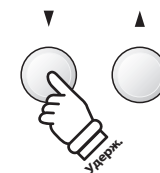

Пример: Чтобы уменьшить темп метронома, нажмите и удерживайте кнопку ▼ (VALUE).

* Темп метронома задается в диапазоне от 10 до 400 ударов в минуту (BPM).

* Чтобы сбросить значение темпа до 120 ударов в минуту, одновременно нажмите кнопки ▼ и ▲ (VALUE).

Чтобы настроить размер метронома:

С помощью кнопок ▼ и ▲ (MENU) выберите параметр 'Beat', а затем используйте кнопки ▼ и ▲ (VALUE), чтобы выбрать нужный размер метронома.

* Всего доступно 10 типов тактового размера метронома: 1/4, 2/4, 3/4, 4/4, 5/4, 3/8, 6/8, 7/8, 9/8 и 12/8.

* Чтобы сбросить размер метронома на 4/4, нажмите кнопки ▼ и ▲ (VALUE) одновременно.

— MENU —

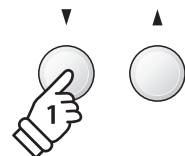

— VALUE / BALANCE —

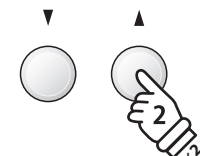

Пример: Чтобы поменять размер метронома с 1/4 на 3/4, с помощью кнопки ▼ (MENU) выберите параметр 'Beat', а затем нажмите кнопку ▼ (VALUE) дважды.

2. Настройка параметров метронома (продолжение)

Чтобы настроить громкость метронома:

С помощью кнопок ▼ и ▲ (MENU) выберите параметр 'Volume', а затем используйте ▼ и ▲ (VALUE) для настройки громкости метронома.

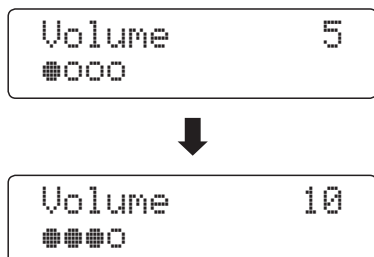

* Громкость метронома можно настраивать в диапазоне от 0 до 10.

* Чтобы сбросить громкость метронома до 5, одновременно нажмите кнопки ▼ и ▲ (VALUE).

* Настройки темпа, размера и громкости сохраняются до выключения инструмента.

* Настройки метронома можно сохранять во внутренней памяти инструмента для последующего вызова. Подробнее см. стр. 34.

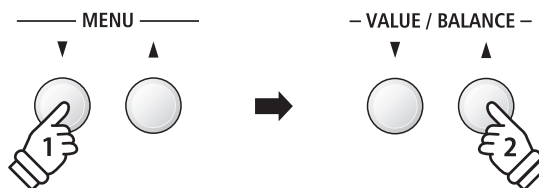

Пример: Чтобы увеличить громкость метронома, с помощью кнопки ▼ (MENU) выберите параметр 'Volume', а затем нажмите кнопку ▲ (VALUE).

■ Смена тембра при включенном метрономе

Нажмите кнопку SOUND нужной категории тембров.

Светодиод нажатой кнопки загорится, показывая, что выбрана данная категория тембров.

На дисплее на несколько секунд отобразится название тембра, а затем вернется окно функции метронома.



PIANO 1 PIANO 2 E.PIANO ORGAN

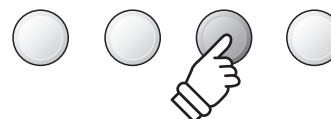

Описание: Чтобы выбрать тембр 'Classic E.P.', нажмите кнопку E.PIANO.

■ Быстрый переход к функции записи

Когда включена функция метронома:

Нажмите кнопку REC.

На экране отобразится окно рекордера в режиме ожидания, а метроном будет продолжать отсчет. Перед началом записи вы услышите затактовый отсчет.

* Подробнее о функции записывающего устройства см. стр. 48.

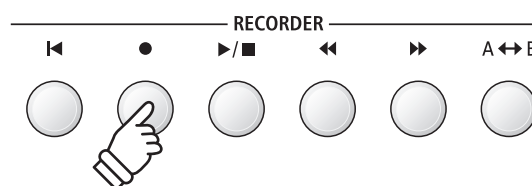

Память параметров

Функция памяти параметров позволяет сохранять текущие настройки инструмента (тембр/стиль, их параметры, и т.п.) во внутренней памяти инструмента для их последующего вызова одним нажатием кнопки. Каждая из семи кнопок сохранения настроек связана с четырьмя банками памяти (A, B, C и D), таким образом, в общей сложности доступно 28 ячеек памяти для сохранения ваших настроек.

Настройки можно также импортировать и экспортировать на USB-устройство. Подробная информация приведена на странице 67.

■ Настройки, которые сохраняются во внутренней памяти

Общие	Параметры
Выбранный тембр	Основные настройки*
Режимы Dual/Split (тембры, баланс, точка разделения)	Виртуальный настройщик
Реверберация, Эффекты, Эмулятор усилителя (тип, настройки)	Настройки аккомпанемента
Транспонирование клавиатуры	Настройки клавиатуры
Метроном (размер, темп, громкость)	Настройки MIDI

* Настройки эквалайзера Wall EQ, громкость динамиков, громкость наушников, уровень линейного выхода, усиление сигнала при записи и настройки электропитания не сохраняются в памяти инструмента.

■ Выбор ячейки памяти

Нажмите кнопку REGISTRATION.

Загорится светодиод кнопки REGISTRATION, показывая, что включена функция сохранения настроек, и на дисплее появится окно выбора ячейки памяти.

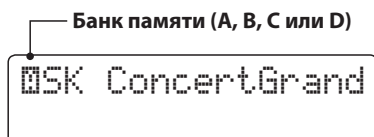

Используйте кнопки SOUND для выбора ячейки памяти. Для выбора банка памяти (A, B, C или D) нажимайте одну и ту же кнопку несколько раз.

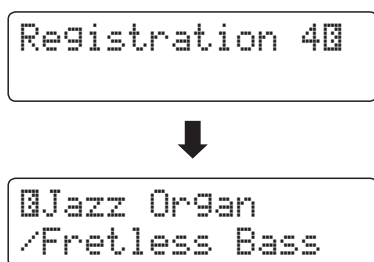

Кроме того, вы можете использовать кнопки ▼ и ▲ (VALUE), чтобы выбрать необходимую ячейку памяти.

■ Выход из режима сохранения настроек

Чтобы вернуться в обычный режим, не выбирая ячейку памяти (т.е. вернуться к стандартным настройкам):

Нажмите кнопку REGISTRATION.

Светодиод кнопки REGISTRATION погаснет, и инструмент вернется в обычный режим.

REGISTRATION



PIANO 1 PIANO 2 E.PIANO ORGAN

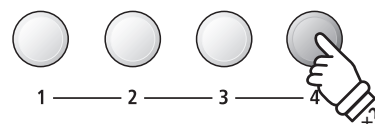

Пример: Чтобы выбрать ячейку памяти 4B, нажмите кнопку ORGAN дважды.

— VALUE / BALANCE —

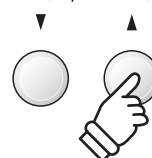

REGISTRATION



■ Выход из режима (с сохранением новых настроек)

Чтобы вернуться в обычный режим с сохранением текущих пользовательских настроек:

Нажмите кнопку EXIT.

Светодиод кнопки REGISTRATION погаснет, и инструмент вернется в обычный режим.



■ Сохранение настроек в ячейках памяти

Чтобы сохранить текущие настройки в ячейку памяти (например, в банк памяти A):

Нажмите и удерживайте кнопку REGISTRATION, а затем нажмите и удерживайте одну из кнопок SOUND.

Текущие настройки инструмента будут занесены в соответствующую выбранной кнопке SOUND ячейку памяти, а на дисплее появится сообщение об успешном сохранении настроек.

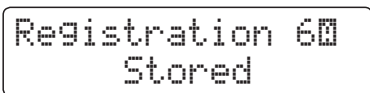

Чтобы сохранить настройки в другой банк памяти (например, в банк D):

Нажмите и удерживайте кнопку REGISTRATION, затем несколько раз нажмите кнопку SOUND, чтобы выбрать нужный банк памяти (A, B, C или D), а потом еще раз нажмите и удерживайте выбранную кнопку SOUND.

* Также для выбора банка памяти можно использовать кнопки ▼ и ▲ (VALUE)

Текущие настройки инструмента будут сохранены в выбранную ячейку памяти, а на дисплее появится сообщение об успешном сохранении настроек.

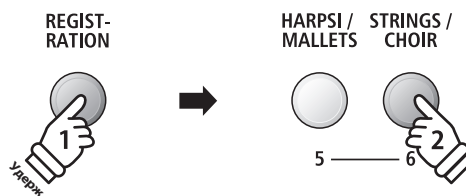

Пример: Чтобы сохранить текущие настройки инструмента в ячейку 6A, нажмите и удерживайте кнопку REGISTRATION, а затем нажмите кнопку STRINGS/CHOIR button.

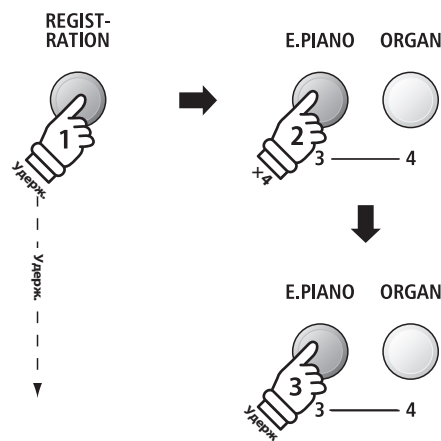

Пример: Чтобы сохранить текущие настройки в ячейку 3D, нажмите и удерживайте кнопку REGISTRATION, затем четыре раза нажмите кнопку E.PIANO, а затем опять нажмите и удерживайте кнопку E.PIANO.

■ Сброс всех сохраненных настроек

Нажмите и удерживайте кнопки SPLIT и REGISTRATION, а затем выключите инструмент и включите его снова.

Все содержимое ячеек памяти будет сброшено, и инструмент вернется к заводским установкам.

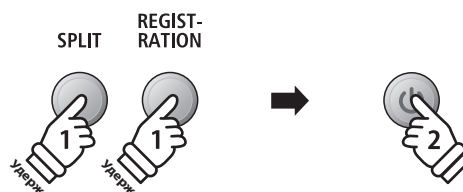

Ритм-секция: основные операции

Ритм-секция цифрового пианино ES8 содержит 100 встроенных стилей аккомпанемента для игры в любом музыкальном жанре. Для каждого стиля вы можете выбрать либо только партию ударных, либо полную аккомпанирующую секцию с партиями бас-гитары, акустической гитары, органа, духовых инструментов и др. Кроме того, каждый стиль включает в себя паттерны для вступления, заполнения, вариации и концовки, позволяя пианисту оживить свое выступление нажатием одной кнопки.

Полный список доступных стилей аккомпанемента приведен на странице 140 данного руководства.

■ Типы паттернов ритм-секции

Тип паттерна	Описание	Кол-во тактов
Count-in	Короткий паттерн, используемый для затактового отсчета (только ударные).	1 или 2
Basic	Простой и ненавязчивый аккомпанемент.	4 или 8
Variation	Усложненная версия основного паттерна с дополнительными фразами.	4 или 8
Fill-in	Короткий паттерн, который применяется между повторяющимися фразами или между основным паттерном и вариацией.	1
Ending	Короткий паттерн, завершающий исполнение и останавливающий аккомпанемент.	1

1. Включение ритм-секции

Нажмите кнопку RHYTHM SECTION.

RHYTHM
SECTION

Загорится светодиод кнопки RHYTHM SECTION, сигнализируя, что выбрана функция ритм-секции.



На дисплее появится информация о текущем стиле аккомпанемента.



Вы можете использовать всю клавиатуру для исполнения мелодии. Цифровое пианино ES8 автоматически определит и изменит аккорд и тональность ритм-секции.

Клавиатура пианино:

Используется как для управления аккомпанементом, так и для исполнения мелодии.



2. Игра под аккомпанемент

Нажмите кнопку PLAY/STOP.

Загорится светодиод кнопки PLAY/STOP, и начнется воспроизведение вступительной части аккомпанемента (затактовый отсчет).

Затем заиграет основной паттерн аккомпанемента. Сыгранные в этот момент аккорды будут управлять аккордом аккомпанемента.

После того, как проиграются 8 тактов основного паттерна, ритм-секция автоматически сыграет заполнение.

* Подробнее о функции заполнения см. стр. 42.

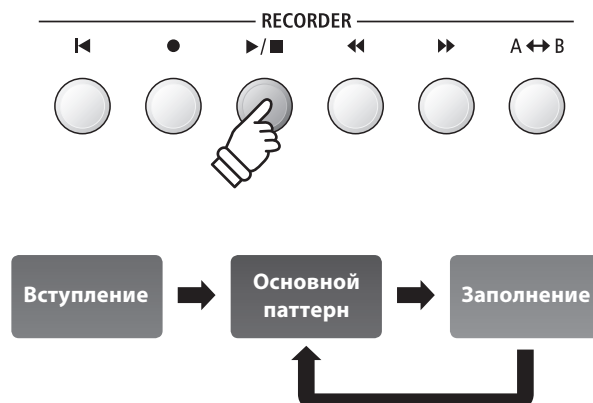

3. Добавление полного аккомпанемента

Используйте все 88 клавиш для исполнения мелодии.

Начнется воспроизведение полного аккомпанемента в заданной тональности, а название аккорда будет отображаться на дисплее.

* Ритм-секция распознает 15 различных типов аккордов, включая большинство обращений. Подробнее см. стр. 141.

* Если включена функция 'Bass Inversion', то обращения аккордов будут распознаваться при исполнении басовых нот левой рукой. Подробнее см. стр. 46.

* Когда режим ACC установлен в значение '1 Finger Chord', аккомпанементом ритм-секции можно управлять, исполняя даже одну ноту. Подробнее см. стр. 44.

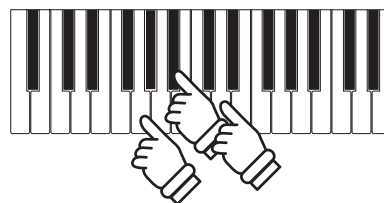

Пример: Чтобы аккомпанемент звучал в тональности соль минор, нажмите одновременно клавиши соль, си-бемоль и ре.

4. Остановка и выход из режима ритм-секции

Снова нажмите кнопку PLAY/STOP.

Ритм-секция исполнит концовку, затем аккомпанемент остановится, и светодиод кнопки PLAY/STOP погаснет.

Чтобы выйти из режима ритм-секции и вернуться в обычный режим, нажмите кнопку EXIT или RHYTHM SECTION.



■ Быстрый переход к функции записи

Когда включен режим ритм-секции:

Нажмите кнопку REC.

На дисплее отобразится окно рекордера в режиме ожидания, а настройки ритм-секции будут соответствовать состоянию на момент перехода к функции записи.

* Более подробно о функции записывающего устройства см. стр. 48.

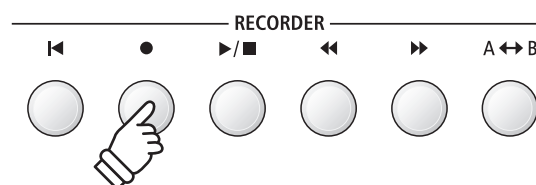

Стили аккомпанемента

В цифровое пианино встроено 100 различных стилей аккомпанемента, начиная от поп-музыки, рока, баллад и джаза и заканчивая фанком, танцевальными и латиноамериканскими ритмами и фолком.

Полный список доступных стилей аккомпанемента приводится на стр. 140 данного руководства.

■ Выбор стиля аккомпанемента

Когда на дисплее отображен экран ритм-секции:

Используйте кнопки ▼ и ▲ (RHYTHM) для выбора стиля аккомпанемента.

```
FrkShuffle1  A11
C              J=106
```



```
LatinGroove  A11
C              J=120
```

В каждый стиль входит основной паттерн и вариация. Если выбрана вариация, то на дисплее будет отображаться значок .

Вариация

```
LatinGroove  A11
C              J=120
```

* Выбранный стиль аккомпанемента сохраняется до выключения инструмента.

* Настройки стиля аккомпанемента можно сохранять во внутренней памяти инструмента для последующего вызова. Подробнее см. стр. 34.

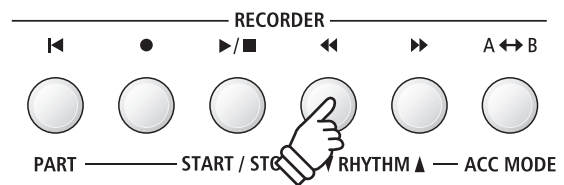

■ Быстрое переключение между жанрами

Вы также можете быстро переключаться между жанрами ритм-секции вместо индивидуальных стилей.

Нажмите и удерживайте кнопку RHYTHM SECTION, а затем используйте кнопки ▼ и ▲ (RHYTHM) для переключения между жанрами ритм-секции.

```
LatinGroove  A11
C              J=120
```



```
FunkyBeat4  A11
C              J=130
```

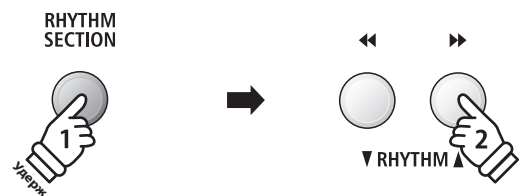

Партии аккомпанемента

Каждый стиль аккомпанемента включает в себя несколько инструментальных партий. Вы можете выбрать, какие партии будут воспроизводиться – например, только ударные, басы и ударные или все партии сразу.

■ Партии аккомпанемента

Партия	Обозначение	Описание
Ударные	Drum	Звучит только партия ударных.
Басы и ударные	B+Dr	Звучит партия ударных и басы.
Все партии (по умолчанию)	All	Воспроизводятся все партии аккомпанемента (ударные, басы, гитара, и т.д.).

■ Настройка партий аккомпанемента

Когда на дисплее отображен экран ритм-секции:

Нажмите кнопку PART (RESET) для выбора различных партий аккомпанемента.

```
LatinGroove All
C                ♩=120
```



```
LatinGroove B+Dr
C                ♩=120
```

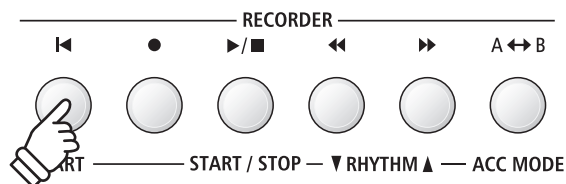

* Настройки партий аккомпанемента сохраняются до выключения инструмента.

* Настройки партий аккомпанемента можно сохранять во внутренней памяти инструмента для последующего вызова. Подробнее см. стр. 34.

Настройки ритм-секции

■ Настройка темпа

Когда на дисплее отображен экран ритм-секции:

Используйте кнопки ▼ и ▲ (VALUE), чтобы увеличить или уменьшить темп аккомпанемента.

* Темп задается одновременно для метронома и ритм-секции.

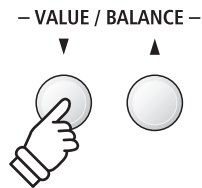

■ Настройки ритм-секции

Страница	Параметр	Описание	Значение по умолчанию
1	Rhythm Volume	Регулировка громкости ритм-секции.	5
2	Auto Fill-in	Частота использования автозаполнения.	8 bars
3	O.F. Ad-lib	Включение и выключение функции 'One Finger Ad-lib'.	Off
4	ACC Mode	Выбор способа ввода аккордов для аккомпанемента.	Normal
	Bass Inv.	Включение и выключения функции 'Bass Inv.' (обращения аккордов).	Off
	Preset Chord	Выбор последовательности аккордов.	Chord 1

* Страница параметра 'Bass Inv.' доступна только если режим ACC установлен в значение 'Normal'.

* Страница Preset Chord доступна только если режим ACC установлен в значение 'Preset Chord'.

■ Выбор и настройка параметров ритм-секции

С помощью кнопок ▼ и ▲ (MENU) выберите меню настроек ритм-секции, а затем нажмите кнопку ▲ (VALUE), чтобы войти в меню.

Используйте кнопки ▼ и ▲ (MENU), чтобы листать страницы меню настроек ритм-секции.

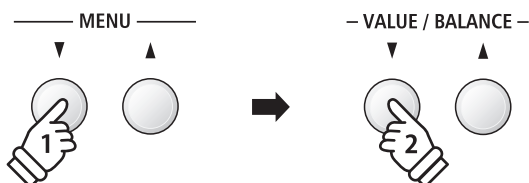

```
4 RhythmSettings
  →Press VALUE▲
```



```
4-1 Rhythm Vol.
= 5
```

Используйте кнопки ▼ и ▲ (VALUE) для изменения значения выбранного параметра.

```
4-1 Rhythm Vol.
= 5
```



```
4-1 Rhythm Vol.
= 10
```

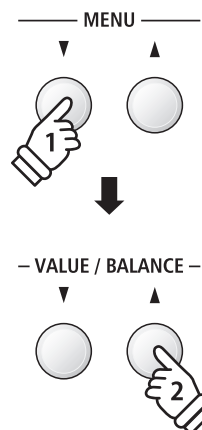

* Настройки ритм-секции сохраняются до выключения инструмента.

* Настройки ритм-секции можно сохранять во внутренней памяти инструмента для последующего вызова. Подробнее см. стр. 34.

1 Громкость ритм-секции

Вы можете регулировать громкость аккомпанемента ритм-секции по отношению к громкости основного тембра клавиатуры.

■ Регулировка громкости

Когда на дисплее отображено меню настроек ритм-секции:

С помощью кнопок ▼ и ▲ (MENU) выберите параметр 'Rhythm Volume', а затем используйте кнопки ▼ и ▲ (VALUE) для регулировки громкости ритм-секции.

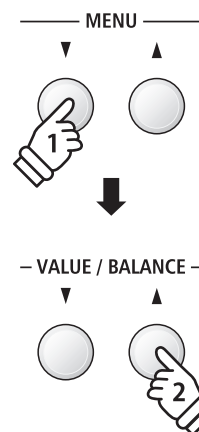
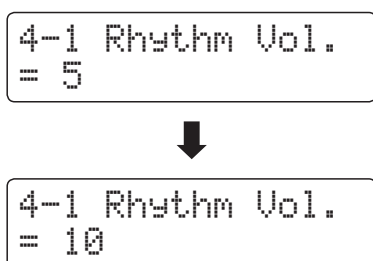

- * Громкость ритм-секции регулируется в пределах значений от 1 до 10.
- * Настройки громкости ритм-секции сохраняются до выключения инструмента.
- * Настройки громкости ритм-секции можно сохранять во внутренней памяти инструмента для последующего вызова. Подробнее см. стр. 34.

■ Быстрый переход к настройкам громкости ритм-секции

Настраивать громкость аккомпанемента можно даже когда используется функция ритм-секции.

Нажмите и удерживайте кнопку ▼ или ▲ (MENU).

На дисплее отобразится текущее значение громкости ритм-секции.

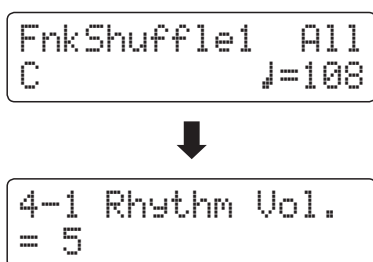

С помощью кнопок ▼ и ▲ (VALUE) задайте нужный уровень громкости ритм-секции.

Чтобы выйти из окна настройки громкости ритм-секции и вернуться на предыдущий экран, дважды нажмите кнопку EXIT.

2 Автозаполнение

Настройки автозаполнения позволяют выбирать количество тактов, через которое будет автоматически добавлен паттерн заполнения. Если в этой функции нет необходимости, вы можете отключить ее.

■ Настройки автозаполнения

Значение	Описание
Off	Функция автозаполнения отключена.
4 bars	Ритм-секция будет автоматически исполнять заполнение каждые 4 такта.
8 bars (по умолчанию)	Ритм-секция будет автоматически исполнять заполнение каждые 8 тактов.
12 bars	Ритм-секция будет автоматически исполнять заполнение каждые 12 тактов.
16 bars	Ритм-секция будет автоматически исполнять заполнение каждые 16 тактов.

■ Изменение значения параметра автозаполнения

Когда на дисплее отображено меню настроек ритм-секции:

С помощью кнопок ▼ и ▲ (MENU) выберите параметр 'Auto Fill-in', а затем используйте кнопки ▼ и ▲ (VALUE), чтобы выбрать нужное значение параметра автозаполнения.

4-2 Auto Fill-in
= 8 bars



4-2 Auto Fill-in
= 16 bars

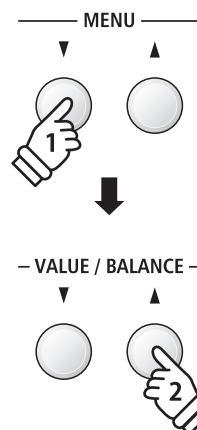

* Настройки параметра автозаполнения сохраняются до выключения инструмента.

* Настройки параметра автозаполнения можно сохранять во внутренней памяти инструмента для последующего вызова. Подробнее см. стр. 34.

3 Функция One Finger Ad-lib

Функция One Finger Ad-lib позволяет вставлять различные музыкальные фразы нажатием одной из 17-и верхних клавиш инструмента. Каждая фраза будет проигрываться в течение одного такта и будет соответствовать текущей тональности и аккорду аккомпанемента.

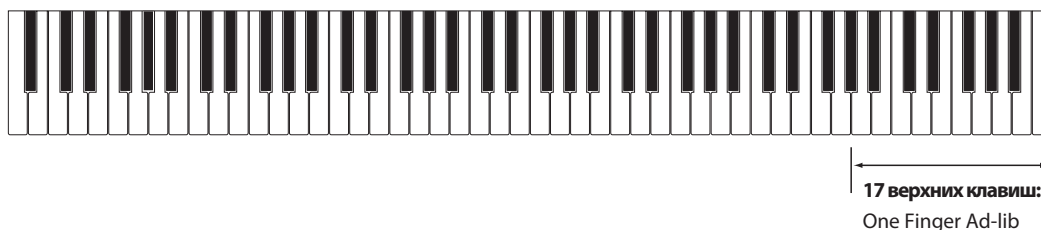

■ Настройки функции One Finger Ad-lib

Значение	Описание
Off (по умолчанию)	При нажатии одной из 17-и верхних клавиш музыкальная фраза проигрываться не будет .
On	При нажатии одной из 17-и верхних клавиш будет проигрываться музыкальная фраза.

■ Включение/выключение функции One Finger Ad-lib

Когда на дисплее отображено меню настроек ритм-секции:

С помощью кнопок ▼ и ▲ (MENU) выберите параметр 'One Finger Ad-lib', а затем используйте кнопки ▼ и ▲ (VALUE) для включения и выключения этой функции.

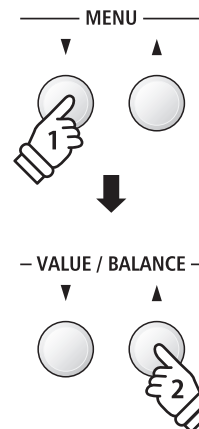
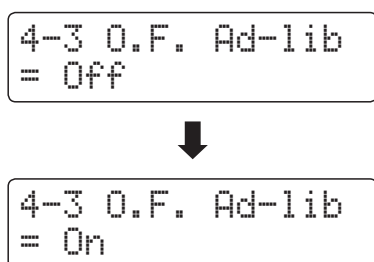

* Настройки функции One Finger Ad-lib сохраняются до выключения инструмента.

* Настройки функции One Finger Ad-lib можно сохранять во внутренней памяти инструмента для последующего вызова. Подробнее см. стр. 34.

4 Режим ACC

Настройка режима ACC используется для выбора способа, которым будут распознаваться аккорды аккомпанемента.

По умолчанию, вы можете использовать всю клавиатуру для исполнения мелодии. Цифровое пианино ES8 автоматически определит и изменит аккорд и тональность ритм-секции. Однако, при выборе режима '1 Finger Chord', вы сможете менять аккорд и тональность ритм-секции нажатием одной клавиши в нижней секции клавиатуры, а для исполнения мелодии использовать верхнюю секцию.

В режиме 'Preset Chord' у вас есть возможность выбрать одну из аккордовых последовательностей, полный список которых приведен на стр. 145 данного руководства.

* По умолчанию точка разделения клавиатуры находится между клавишами Фа-диез и Соль малой октавы.

* Установленная точка разделения действует для ритм-секции и режима Split. Информация о том, как изменить точку разделения клавиатуры приведена на стр. 21.

■ Настройки режима ACC

Значение	Режим игры
Normal (по умолчанию)	Вся клавиатура используется для исполнения мелодии и управления тональностью аккомпанемента.
1 Finger Chord	Верхняя секция клавиатуры используется для исполнения мелодии, нижняя секция управляет тональностью. Аккорд и тональность аккомпанемента можно изменить нажатием одной клавиши.
Preset Chord	Вся клавиатура используется для исполнения мелодии. Ритм-секция автоматически подстраивается под мелодию.

■ Режим Normal



■ Режим 1 Finger Chord

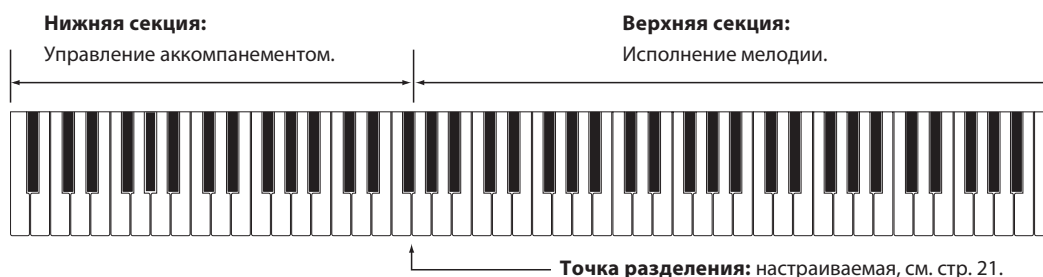

■ Режим Preset Chord

Вся клавиатура:

Используется только для исполнения мелодии. Аккомпанемент подстраивается под мелодию автоматически.



■ Настройка режима ACC

Когда на экране отображено меню настроек ритм-секции:

С помощью кнопок ▼ и ▲ (MENU) выберите параметр 'ACC Mode', а затем используйте кнопки ▼ и ▲ (VALUE) для переключения между режимами распознавания аккордов.

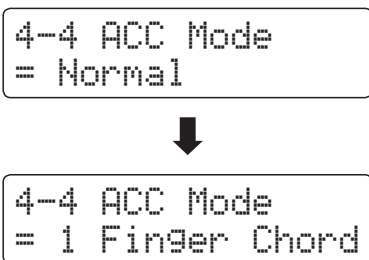

* Функция автозаполнения будет отключена при выборе режима 'Preset Chord'. Однако, ритм-секция автоматически сыграет паттерн заполнения в конце последнего такта выбранной аккордовой секвенции.

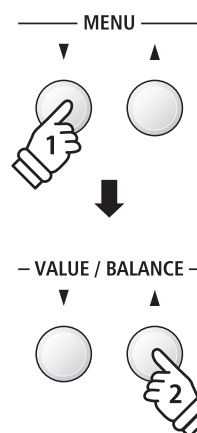

* Настройки режима ACC сохраняются до выключения инструмента.

* Настройки режима ACC можно сохранять во внутренней памяти инструмента для последующего вызова. Подробнее см. стр. 34.

Функция Bass Inversion

С помощью функции Bass Inversion вы сможете исполнять обращения аккордов и басовые линии левой рукой. По умолчанию, басовая часть аккомпанемента подстраивается под основной тон распознанного аккорда. Однако, при включенной функции Bass Inversion аккомпанемент будет подстраиваться под самую нижнюю ноту, позволяя исполнять обращения аккордов.

Обращения аккордов - это аккорды с басом отличным от основного тона. Как правило, они обозначаются знаком '/' и басовой нотой после ноты основного тона. Например, аккорд C с нотой Gв качестве баса будет записан как 'C/G'.

* Эта функция доступна только если режим ACC установлен в значение 'Normal'. Подробнее см. стр. 44.

■ Настройки функции Bass Inversion

Значение	Описание
Off (по умолчанию)	Басовая часть аккомпанемента будет подстраиваться под основной тон распознанного аккорда.
On	После включения функции распознавания обращений аккордов, аккомпанемент ритм-секции будет подстраиваться под самую нижнюю ноту, нажатую на клавиатуре.

■ Функция Bass Invesion выключена



■ Функция Bass Invesion включена



Самая нижняя клавиша, сыгранная на клавиатуре будет распознана, как басовая нота. Однако, если самая нижняя клавиша нажата в верхней секции клавиатуры или если все три клавиши нажаты рядом с самой нижней клавишей, эти ноты будут распознаны, как аккорд, а не как обращение.

■ Смена режима функции Bass Inversion

Когда на экране отображено меню настроек ритм-секции:

С помощью кнопок ▼ и ▲ (MENU) выберите параметр 'Bass Inv.', а затем используйте кнопки ▼ и ▲ (VALUE) для включения и выключения функции Bass Inversion.

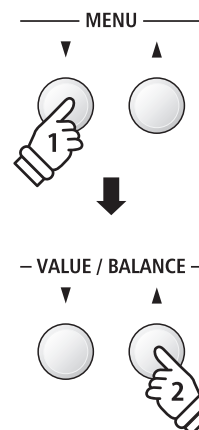
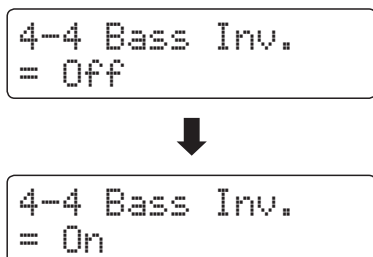

* Эта функция доступна только если режим ACC установлен в значение 'Normal'. Подробнее см. стр. 44.

Режим Preset Chord

Режим Preset Chord позволяет задавать аккордовые последовательности, которым будет следовать аккомпанемент ритм-секции.

Полный список аккордовых последовательностей приведен на стр. 145 настоящего руководства.

* Эта функция доступна только если режим ACC установлен в значение 'Preset Chord'. Подробнее см. стр. 44.

■ Выбор вариантов аккомпанемента в режиме Preset Chord

Когда на экране отображено меню настроек ритм-секции:

С помощью кнопок ▼ и ▲ (MENU) перейдите на страницу настроек режима Preset Chord, а затем используйте кнопки ▼ и ▲ (VALUE) для выбора аккордовой последовательности.

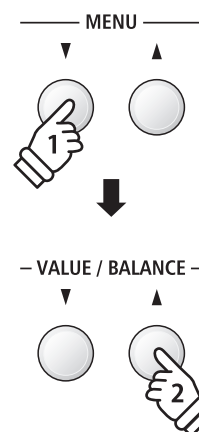
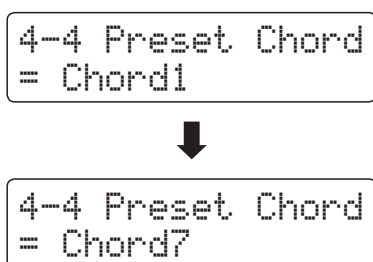

* Вы также можете использовать кнопку A-B LOOP для быстрого включения и выключения режима Preset Chord без необходимости заходить в меню настроек.

* При выборе другого стиля аккомпанемента настройки режима Preset Chord вернутся к стандартным для этого стиля.

* Настройки режима Preset Chord можно сохранять во внутренней памяти инструмента для последующего вызова. Подробнее см. стр. 34.

Запись композиций (внутренняя память)

Цифровое пианино ES8 позволяет записывать во внутреннюю память до 10 композиций, а затем воспроизводить их нажатием одной кнопки. Каждая композиция состоит из двух дорожек, партий, которые могут быть записаны и воспроизведены независимо друг от друга. Это позволяет записывать партию левой руки на одну дорожку, а партию правой руки — на другую.

1 Запись композиции

1. Включение режима записи

Нажмите кнопку REC.

Светодиод кнопки REC начнет мигать, и на дисплее появится окно режима записи.

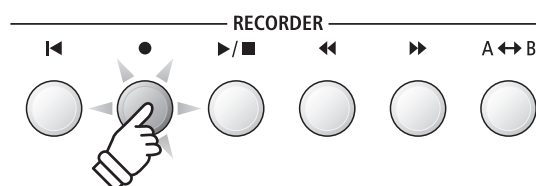

* Если к инструменту подключен внешний USB-накопитель, нажмите кнопку ▲ (MENU), чтобы выбрать функцию 'Int. Recorder'.

* Настройки темпа рекордера соответствуют настройкам метронома и ритм-секции.

2. Выбор песни/партии для записи

Используйте кнопки REW и FWD, чтобы выбрать ячейку песни (1-10) для записи.

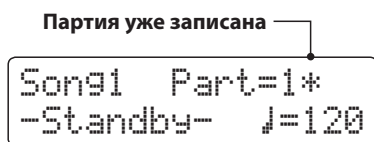

Затем с помощью кнопок ▼ и ▲ (VALUE) выберите номер партии (1 или 2).

* Если партия уже записана, то на дисплее она будет помечена звездочкой *.

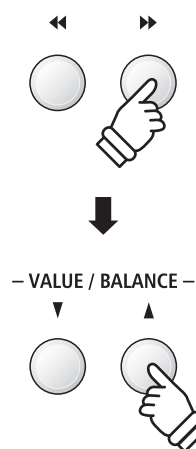

Во избежание случайного стирания уже записанной партии, будьте внимательны при выборе номера произведения и партии при отдельной записи.

3. Запись

Нажмите любую клавишу на клавиатуре.

Загорятся светодиоды кнопок REC и PLAY/STOP, и начнется запись.

На дисплее будет также показан текущий такт и размер.

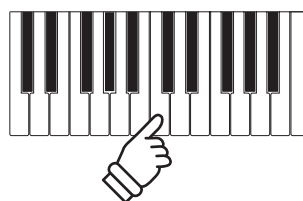

или



* Вы также можете начать запись, нажав на кнопку PLAY/STOP, чтобы вставить паузу или пустой такт перед началом песни.

4. Остановка записи

Нажмите кнопку PLAY/STOP.

Светодиоды кнопок PLAY/STOP и REC погаснут, запись остановится, и партия/песня будет сохранена во внутренней памяти инструмента.

Через несколько секунд экран записи сменится экраном воспроизведения, обозначая, что записанное исполнение готово к проигрыванию.

```
Song1 Part=1*  
1-1 J=120
```

Порядок воспроизведения записанной композиции описан на стр. 50.

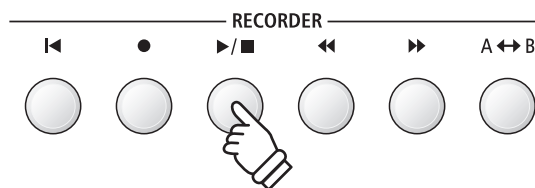

* Максимальная емкость памяти составляет примерно 90 000 нот (включая нажатия кнопок и педалей).

* Если в процессе записи память заполняется до предела, запись автоматически останавливается.

* Записанное исполнение сохраняется в памяти и после выключения инструмента.

■ Запись второй партии

Чтобы записать вторую партию, повторите описанные выше действия, выбрав партию, которая еще не была записана.

■ Запись с метрономом

Вы также можете записывать свое исполнение под звук метронома. Это полезно, например, при записи партий по отдельности, или чтобы не сбиться с ритма при исполнении сложных пассажей. При этом стандартные щелчки метронома не будут слышны при воспроизведении записи.

* Подробное описание функции метронома приводится на стр. 32.

■ Изменение настроек в процессе записи

Иногда во время записи исполнения возникает необходимость сменить выбранный тембр или стиль. Ниже перечислены операции с настройками, которые будут или не будут сохранены во время записи.

Операции, которые сохраняются во время записи

Изменения тембров (кнопки SOUND и др.).

Переключение между режимами Dual и Split.

Операции, которые не сохраняются во время записи

Изменения настроек реверберации.

Изменения настроек эффектов.

Изменение темпа.

Изменение баланса громкости в режиме Dual или Split.

Изменения настроек транспонирования, высоты тона, чувствительности клавиатуры и др.

* Настройки эффектов, реверберации, темпа и т.п. следует подготовить до записи.

5. Выход из режима записи

Нажмите кнопку EXIT, чтобы выйти из режима записи.

Инструмент вернется в обычный режим.

EXIT



2 Воспроизведение

Эта функция позволяет прослушивать произведения, сохраненные во встроенной памяти. Чтобы прослушать только что записанное исполнение, выполните действия, описанные в п. 2 и далее.

1. Включение режима воспроизведения

Нажмите кнопку PLAY/STOP.

Загорится светодиод кнопки PLAY/STOP, и на дисплее отобразится окно режима воспроизведения.

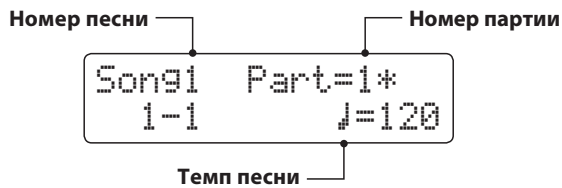
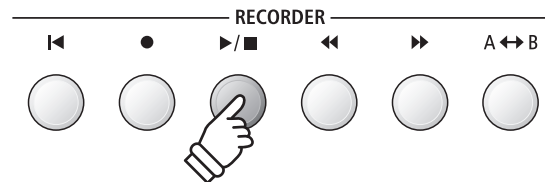

* Если к инструменту подключен внешний USB-накопитель, нажмите кнопку ▲ (MENU), чтобы выбрать функцию 'Int. Recorder'.

2. Выбор песни/партии для воспроизведения

Используйте кнопки REW и FWD, чтобы выбрать ячейку песни (1-10) для воспроизведения.

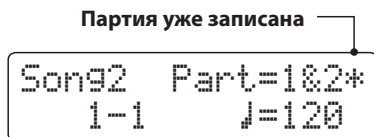
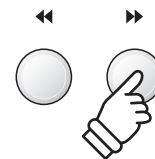

* Если партия уже была записана, рядом с ней отображается звездочка *.

Чтобы выбрать партию для воспроизведения:

Используйте кнопки ▼ и ▲ (MENU), чтобы перейти к выбору партии, а затем с помощью кнопок ▼ и ▲ (VALUE) выберите нужную партию.

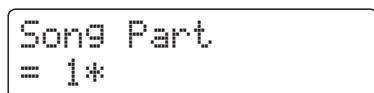
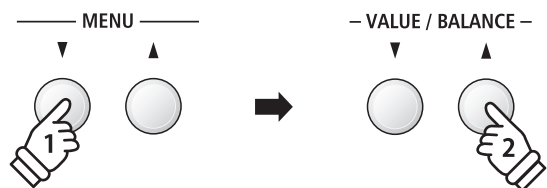

3. Включение/остановка воспроизведения

Нажмите кнопку PLAY/STOP.

Начнется воспроизведение выбранной песни или партии, а на дисплее отобразится текущий такт и размер.

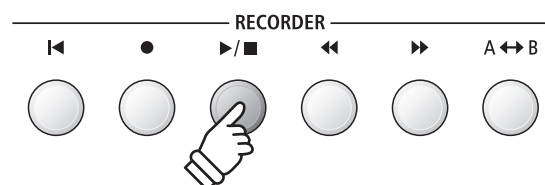

■ Управление воспроизведением

Во время воспроизведения песни:

Используйте кнопки REW и FWD для перемотки песни вперед и назад. Если точка воспроизведения сброшена, то эти кнопки используются для выбора ячейки песни.

Нажмите кнопку A-B LOOP дважды, чтобы установить начальную и конечную точки зацикленного фрагмента.

* Чтобы отключить зацикливание фрагмента, нажмите кнопку A-B LOOP еще раз.

Используйте кнопку PLAY/STOP для остановки и возобновления воспроизведения, и кнопку RESET для возврата к началу песни.

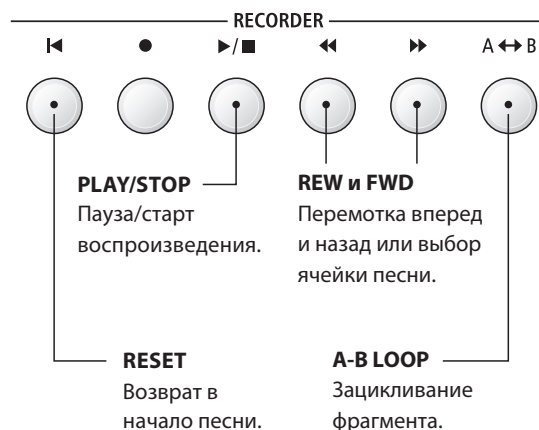

■ Регулировка темпа воспроизведения

Во время воспроизведения песни:

Используйте кнопки ▼ и ▲ (VALUE) для регулировки темпа воспроизведения.

* Вы можете изменять темп воспроизведения песни в диапазоне от 10 до 400 ударов в минуту (BPM).

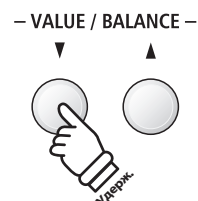

■ Настройка параметров воспроизведения

В меню настройки параметров воспроизведения вы можете отрегулировать громкость, высоту тона, а также выбрать партии для проигрывания.

Во время воспроизведения песни:

Используйте кнопки ▼ и ▲ (MENU), чтобы зайти в меню и выбрать желаемый параметр, а затем с помощью кнопок ▼ и ▲ (VALUE) отрегулируйте его значение.

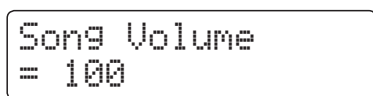

* Громкость воспроизведения регулируется в пределах значений от 1 до 100.

* Высота тона песни может быть повышена или понижена на 12 полутонов.

* Вы можете воспроизводить первую и вторую партии по отдельности или вместе.

Чтобы выйти из меню настроек, нажмите кнопку EXIT.

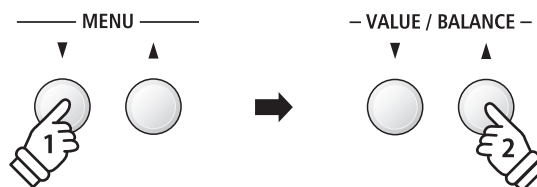

EXIT



4. Выход из режима воспроизведения

Нажмите кнопку EXIT, чтобы выйти из режима воспроизведения.

EXIT

Инструмент вернется в обычный рабочий режим.



3 Запись под аккомпанемент ритм-секции

В цифровом пианино ES8 есть возможность записывать песни под аккомпанемент ритм-секции. Таким образом, вы можете записывать аккомпанемент для любимых песен (в том числе, со сменой аккордов), сосредоточившись на исполнении мелодии или импровизации и используя всю клавиатуру инструмента.

Аккомпанемент ритм-секции записывается только в первую партию каждой ячейки песни.

1. Включение ритм-секции

Нажмите кнопку RHYTHM SECTION.

Светодиод кнопки RHYTHM SECTION загорится, показывая, что включен режим ритм-секции.

При необходимости внесите любые изменения в настройки ритм-секции (стиль, громкость, темп, партии, режим ACC и др.).

* Подробная информация приведена на стр. 40.

RHYTHM SECTION



2. Переход в режим записи

Нажмите кнопку REC.

Светодиод кнопки REC мигает, а на дисплее отобразится окно режима записи.

* Если к инструменту подключен внешний USB-накопитель, нажмите кнопку ▲ (MENU), чтобы выбрать функцию 'Int. Recorder'.

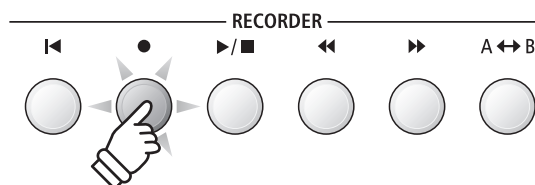

3. Выбор песни для записи

Используйте кнопки REW и FWD, чтобы выбрать ячейку песни (1-10) для записи.

* Чтобы записать аккомпанемент, необходимо выбрать партию 1. Если выбрана партия 2, аккомпанемент записываться не будет.

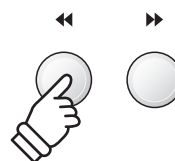

4. Запись

Нажмите любую клавишу на клавиатуре инструмента или кнопку PLAY/STOP.

Загорятся светодиоды кнопок REC и PLAY/STOP, и начнется запись исполнения песни с участием аккомпанемента.

Чтобы остановить запись, еще раз нажмите кнопку PLAY/STOP.

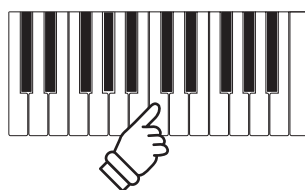

или



4 Удаление партии/песни

Эта функция позволяет удалить неправильно записанные партии, или композиции, которые вам больше не нужны. Удаленную партию/песню восстановить невозможно.

1. Вход в меню удаления

Одновременно нажмите кнопки REC и PLAY/STOP.

Светодиоды кнопок REC и PLAY/STOP замигают, и на дисплее появится окно удаления песен, где будет указана выбранная песня и партия.

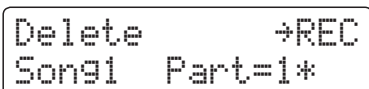
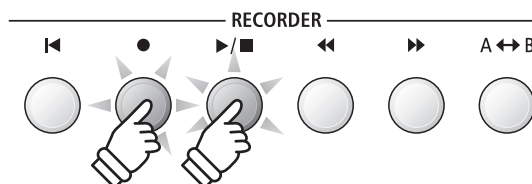

2. Выбор песни или партии для удаления

Используйте кнопки REW и FWD для выбора ячейки памяти (1-10), из которой стоит удалить песню или дорожку.

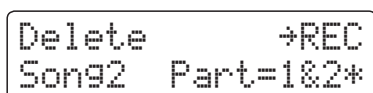

Обе партии были записаны

Затем с помощью кнопок ▼ и ▲ (VALUE) выберите партии (1, 2, или 1 и 2) выбранной песни, которые нужно удалить.

* Записанная партия помечена звездочкой *.

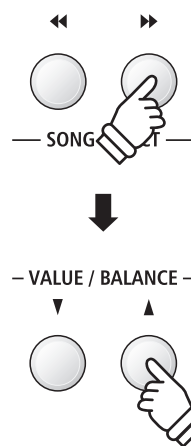

3. Удаление выбранной песни или дорожки

Нажмите кнопку REC.

На дисплее появится запрос на подтверждение удаления выбранной песни или дорожки.

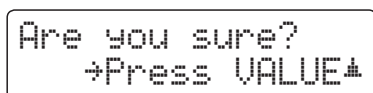

Чтобы подтвердить удаление, нажмите кнопку ▲ (VALUE).

Для отмены операции нажмите кнопку EXIT.

* Если вы отменили операцию удаления записи, то вы можете вернуться в режим воспроизведения с помощью кнопки PLAY/STOP или в режим записи, нажав кнопку REC.

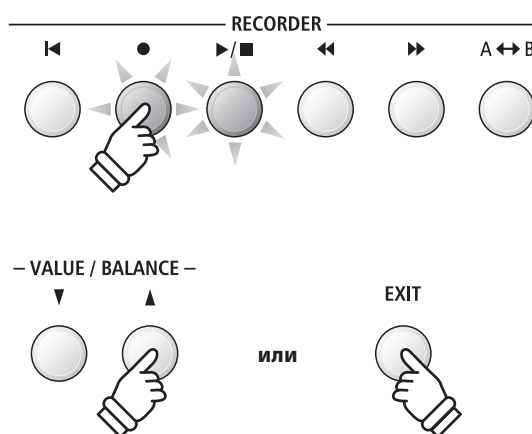

■ Удаление всех записанных песен

Нажмите и удерживайте кнопки PLAY/STOP и REC, а затем выключите и включите инструмент.

Все записанные песни будут удалены из внутренней памяти инструмента.

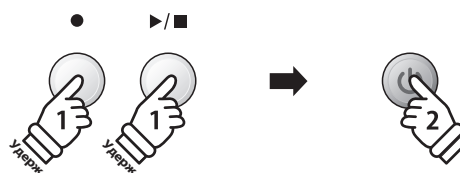

Запись и воспроизведение аудио (USB-память)

Цифровое пианино ES8 также позволяет записывать исполнение, сохраняя данные на запоминающее USB-устройство в формате MP3 или WAV. Благодаря этой полезной функции, вы можете создавать записи профессионального качества непосредственно на инструменте без подключения дополнительного оборудования. Получившиеся записи можно пересылать друзьям и близким, прослушивать на других устройствах, а также обрабатывать и ремикшировать на музыкальной рабочей станции.

■ Характеристики записывающего устройства

Формат аудио	Спецификация	Битрейт
MP3	44,1 кГц, 16 бит, стерео	192 kbit/s (фиксированный)
WAV	44,1 кГц, 16 бит, стерео	1,411 kbit/s (несжатый)

Технология кодирования аудио сигнала MPEG Layer-3 разработана компаниями Fraunhofer IIS и Thomson. (Кодек MP3 охраняется авторскими правами) 1995-2007 гг., SPIRIT.

1 Запись аудиофайлов

1. Вход в режим записи на USB-устройство

Подключите запоминающее устройство к порту USB.

Нажмите кнопку REC, а затем с помощью кнопки ▼ (MENU) выберите функцию 'USB Recorder'.

Светодиод кнопки REC мигает, и на дисплее появится окно режима записи на USB-устройство.

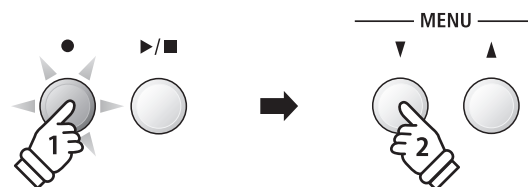

2. Выбор формата для записи

С помощью кнопок ▼ и ▲ (VALUE) выберите желаемый формат аудио (MP3 или WAV).

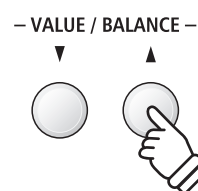
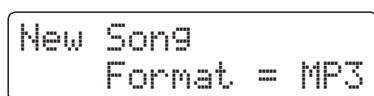

* Файлы в формате MP3 занимают меньше места, чем файлы в формате WAV.

* На запоминающее USB-устройство емкостью 1 Гб можно записать аудиоданные в формате MP3 продолжительностью более 12 часов.

3. Запуск USB-рекордера

Нажмите любую клавишу на клавиатуре инструмента.

Загорятся светодиоды кнопок REC и PLAY/STOP, и начнется запись.

На дисплее будет отображаться текущий статус записи.

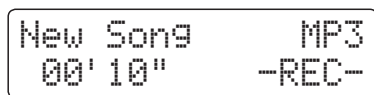
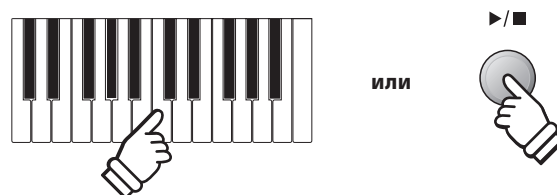

Время записи

* Вы также можете начать запись, нажав кнопку PLAY/STOP, чтобы вставить паузу или пустой такт в начале песни.

4. Остановка записи и сохранение файла

Нажмите кнопку PLAY/STOP.

Светодиоды кнопок PLAY/STOP и REC погаснут, и запись остановится.

На дисплее появится запрос на подтверждение операции сохранения записи на USB-устройстве.

```
Save to USB?
Yes→REC No→STOP
```

Нажмите кнопку REC для продолжения или кнопку PLAY/STOP для отмены операции.

* При отмене операции рекордер вернется на предыдущий экран.

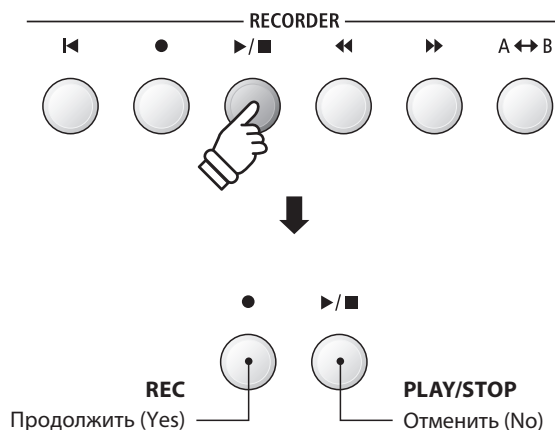

5. Ввод имени файла и подтверждение сохранения

После нажатия кнопки REC для продолжения:

На дисплее появится окно ввода имени файла.

```
Filename: →REC
Jazzy Tune MP3
```

Используйте кнопки ▼ и ▲ (VALUE) для выбора символов и кнопки ▼ и ▲ (MENU) для перемещения курсора.

После ввода названия файла нажмите кнопку REC еще раз, чтобы подтвердить сохранение файла.

Через несколько секунд на дисплее появится окно воспроизведения, где вы сможете проиграть записанный файл.

```
Jazzy Tune.MP3
00'00" VOL.100
```

Подробная информация о воспроизведении записанных аудиофайлов приводится на стр. 56.

■ Перезапись файла

Если файл с указанным названием уже существует:

На дисплее появится запрос на подтверждение операции перезаписи файла.

```
Overwrite file?
Yes→REC No→STOP
```

Нажмите кнопку REC для подтверждения операции перезаписи или кнопку PLAY/STOP для отмены.

* После отмены операции на дисплее отобразится окно сохранения файла (пункт 4).

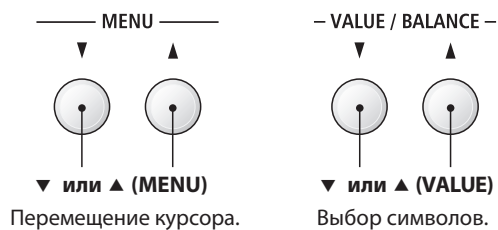

* По умолчанию, файлам присваиваются названия вида "Audio-000.MP3" или "Audio-000.WAV", где число будет увеличиваться с каждой новой записью.

* Максимальная длина имени файла – 11 символов.

* Аудиофайлы сохраняются в корневом каталоге USB-устройства. Установить другую папку для сохранения файлов нельзя.

* Рекордер записывает только звуки, произведённые инструментом. Если к цифровому пианино через линейные входы подключены другие инструменты, то их запись производиться не будет.

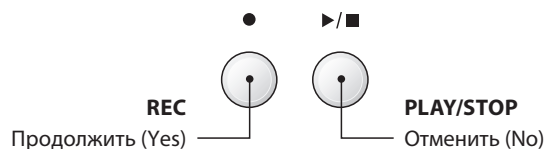

2 Воспроизведение аудиофайлов

Цифровое пианино ES8 позволяет воспроизводить аудиофайлы в форматах MP3 и WAV с внешнего запоминающего USB-устройства через акустические системы инструмента. Это удобно при разучивании новых пьес или для того, чтобы подыгрывать любимой мелодии.

■ Поддерживаемые форматы аудиофайлов

Формат аудио	Спецификация	Битрейт
MP3	32 кГц/44,1 кГц/48 кГц, моно/стерео	8~320 kbit/s (постоянный и переменный)
WAV	32 кГц/44,1 кГц/48 кГц, моно/стерео, 16 бит	-

Технология кодирования аудио сигнала MPEG Layer-3 разработана компаниями Fraunhofer IIS и Thomson. (Кодек MP3 охраняется авторскими правами) 1995-2007 гг., SPIRIT.

■ Подготовка запоминающего USB-устройства

Сначала подготовьте подборку композиций в формате MP3 или WAV и скопируйте данные на USB-устройство.

* Запоминающее USB-устройство должно быть отформатировано в файловой системе FAT или FAT32. Подробнее см. стр. 134.



1. Вход в режим воспроизведения файлов с USB-устройства

Подключите запоминающее устройство к порту USB.

Нажмите кнопку PLAY/STOP, а затем с помощью кнопки ▼ (MENU) выберите функцию 'USB Recorder'.

Загорится светодиод кнопки PLAY/STOP, и на дисплее отобразится экран выбора файлов.

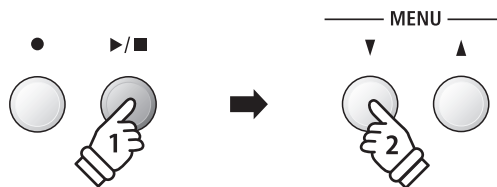

■ Экран выбора файлов

На этом экране отображается список файлов и папок, хранящихся на подключенном USB-устройстве.

Символом ▸ обозначается выбранный файл или папка. Символами < > обозначаются папки.

Ниже приведен пример списка аудиофайлов и папок. Обратите внимание, что видимая высота экрана на этой иллюстрации увеличена для наглядности.

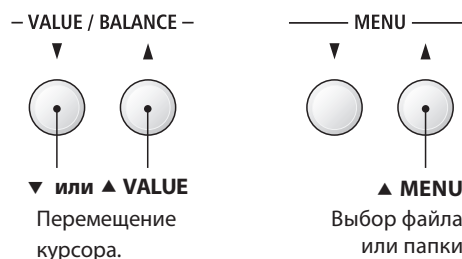

* Файлы и папки располагаются в алфавитном порядке, папки отображаются сверху.

* Если выбрана функция воспроизведения с USB-устройства, будут отображаться только файлы в форматах MP3, WAV, MID и KSO.

* На дисплее отображаются только 11 символов имени файла (плюс 3 символа расширения). Более длинные имена файлов будут сокращены автоматически.

2. Выбор и воспроизведение аудиофайла

Используйте кнопки ▼ и ▲ (VALUE), чтобы перемещать курсор по списку файлов, а затем нажмите кнопку ▲ (MENU) для выбора нужного файла.

На дисплее отобразится экран воспроизведения файлов.

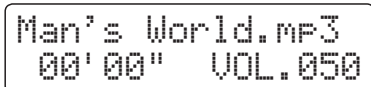

Нажмите кнопку PLAY/STOP.

Загорится светодиод кнопки PLAY/STOP, и начнется воспроизведение выбранного файла.

* Чтобы файлы проигрывались один за другим, нажмите и удерживайте кнопку PLAY/STOP при выборе файла. После окончания воспроизведения выбранного файла все файлы в текущей папке начнут проигрываться в алфавитном порядке.

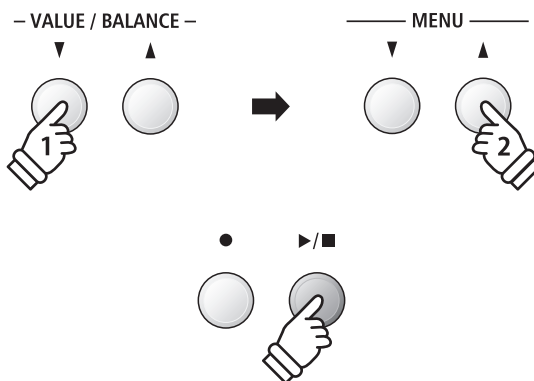

* Если выбранный файл содержит метаданные (например, ID3-теги) о названии исполнителя и песни, эта информация будет отображаться после имени файла в верхней строчке дисплея.

■ Управление воспроизведением

Во время воспроизведения аудиофайла:

Используйте кнопки REW и FWD для перемотки файла вперед и назад. Если точка воспроизведения сброшена, то эти кнопки используются для выбора файлов или папок.

Нажмите кнопку A-B LOOP дважды, чтобы установить начальную и конечную точки зацикленного фрагмента.

* Чтобы отключить зацикливание фрагмента, нажмите кнопку A-B LOOP еще раз.

Используйте кнопку PLAY/STOP для остановки и возобновления воспроизведения, и кнопку RESET для возврата к началу песни.

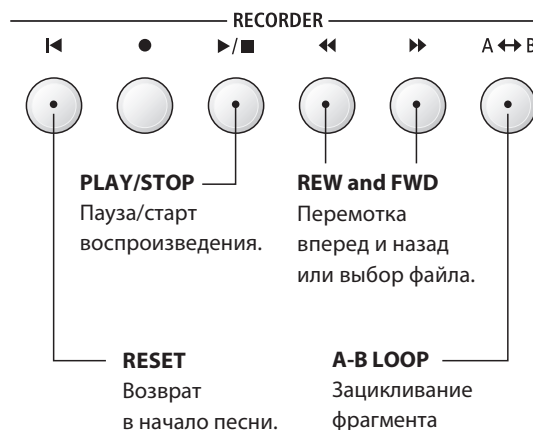

■ Регулировка громкости

Чтобы отрегулировать громкость воспроизведения, используйте кнопки ▼ и ▲ (VALUE).

* Громкость воспроизведения регулируется в пределах значений от 1 до 100.

* Уровень громкости аудиофайла может значительно отличаться от громкости звучания клавиатуры ES8. Вы можете регулировать громкость MP3/WAV файлов во время их воспроизведения.

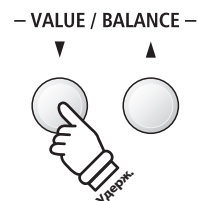

3. Выход из режима воспроизведения файлов с USB-устройства

Нажмите кнопку EXIT, и инструмент вернется в обычный режим.



3 Наложение

Эта функция позволяет вам записывать (накладывать) свое исполнение поверх существующего MP3- или WAV-файла.

1. Вход в режим USB рекордера

Подключите запоминающее устройство к порту USB.

Нажмите кнопку PLAY/STOP, а затем с помощью кнопки ▼ (MENU) выберите функцию 'USB Recorder'.

Загорится светодиод кнопки PLAY/STOP, и на дисплее отобразится окно выбора файлов.

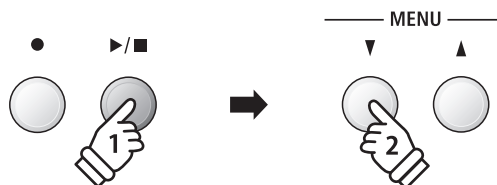

2. Выбор аудиофайла

Используйте кнопки ▼ и ▲ (VALUE), чтобы перемещать курсор по списку файлов, а затем нажмите кнопку ▲ (MENU) для выбора нужного файла.

На дисплее отобразится экран воспроизведения файлов.

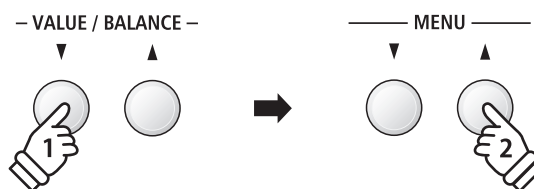
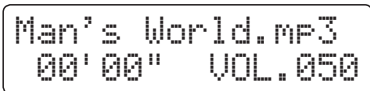

3. Включение режима наложения

Нажмите кнопку REC.

Режим наложения включится автоматически.

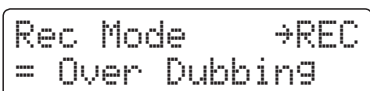

* Если вы хотите записать новую композицию, выберите режим 'New Song' с помощью кнопок ▼ и ▲.

Снова нажмите кнопку REC.

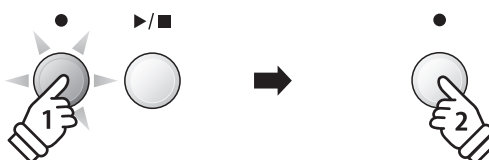
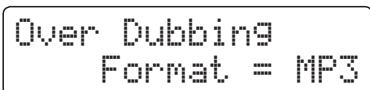

4. Выбор формата для записи

С помощью кнопок ▼ и ▲ (VALUE) выберите желаемый формат аудио (MP3 или WAV).

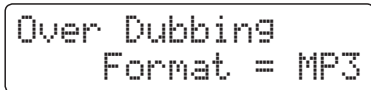

Over Dubbing
Format = MP3

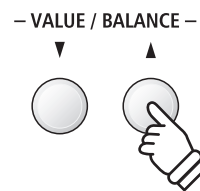

5. Запуск рекордера

Нажмите любую клавишу на клавиатуре или кнопку PLAY/STOP.

Загорятся индикаторы кнопок REC и PLAY/STOP, начнется воспроизведение выбранного файла, и начнется процесс наложения.

* По умолчанию, в качестве имени наложенного файла будет использоваться имя исходного аудиофайла.

* Максимальная длина имени файла – 11 символов.

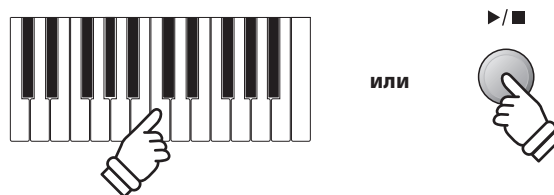

4 Воспроизведение MIDI-файлов

Цифровое пианино ES8 поддерживает воспроизведение стандартных MIDI-файлов (SMF), также композиций, сохраненных на запоминающем USB-устройстве. Это делает возможным прослушивание огромной коллекции общедоступной музыки через высококлассную технологию сэмплирования Harmonic Imaging XL.

■ Поддерживаемые форматы аудиофайлов

Формат композиции	Спецификация
MID	Format 0, Format 1

■ Подготовка запоминающего USB-устройства

Сначала подготовьте подборку композиций в формате MID (SMF) и скопируйте их на запоминающее USB-устройство.

* Запоминающее устройство должно быть отформатировано в файловой системе FAT или FAT32. Подробнее см. стр. 134.



1. Вход в режим воспроизведения файлов с USB-устройства

Подключите запоминающее устройство к порту USB.

Нажмите кнопку PLAY/STOP, а затем с помощью кнопки ▼ (MENU) выберите функцию 'USB Recorder'.

Загорится светодиод кнопки PLAY/STOP, и на дисплее отобразится экран выбора файлов.

* Подробная информация о выборе файлов для воспроизведения приведена на стр. 56.

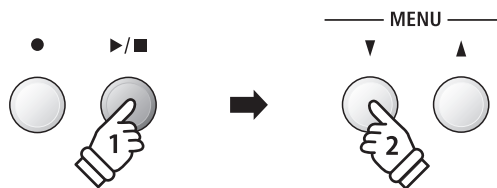

2. Выбор и воспроизведение MIDI-файла

Используйте кнопки ▼ и ▲ (VALUE), чтобы перемещать курсор по списку файлов, а затем нажмите кнопку ▲ (MENU) для выбора нужного файла.

На дисплее отобразится экран воспроизведения MIDI-файлов.

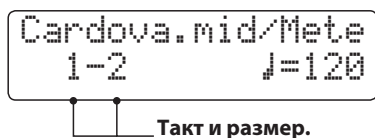

Такт и размер.

Нажмите кнопку PLAY/STOP.

Загорится светодиод кнопки PLAY/STOP, и начнется воспроизведение выбранного MIDI-файла.

* Чтобы файлы проигрывались один за другим, нажмите и удерживайте кнопку PLAY/STOP при выборе файла. После окончания воспроизведения выбранного файла все файлы в текущей папке начнут проигрываться в алфавитном порядке.

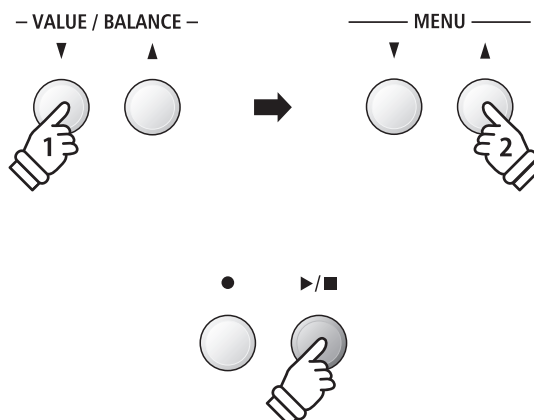

* В цифровое пианино ES8 не входит полная библиотека тембров General MIDI/GM2, поэтому возможна некоторая потеря точности при воспроизведении отдельных SMF файлов.

■ Управление воспроизведением MIDI-файлов

Во время воспроизведения MIDI-файла:

Используйте кнопки REW и FWD для перемотки MIDI-файла вперед и назад. Если точка воспроизведения сброшена, то эти кнопки используются для выбора файлов или папок.

Нажмите кнопку A-B LOOP дважды, чтобы установить начальную и конечную точки зацикленного фрагмента.

* Чтобы отключить зацикливание фрагмента, нажмите кнопку A-B LOOP еще раз.

Используйте кнопку PLAY/STOP для остановки и возобновления воспроизведения, и кнопку RESET для возврата к началу MIDI-файла.

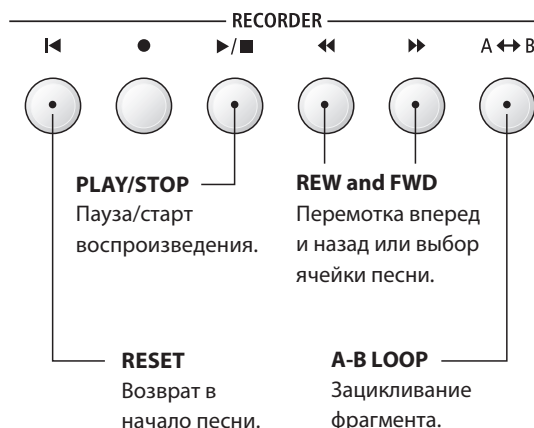

■ Регулировка скорости воспроизведения MIDI-файла

Используйте кнопки ▼ и ▲ (VALUE), чтобы регулировать скорость воспроизведения MIDI-файла.

* Скорость воспроизведения регулируется в пределах значений от 10 до 400.

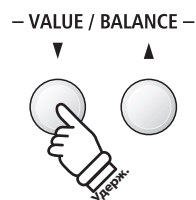

■ Настройка параметров воспроизведения

В меню настройки параметров воспроизведения вы можете настроить громкость и высоту MIDI-файла, а также отключить отдельные партии.

Во время воспроизведения MIDI-файла:

Используйте кнопки ▼ и ▲ (MENU), чтобы зайти в меню и выбрать желаемый параметр, а затем с помощью кнопок ▼ и ▲ (VALUE) отрегулируйте его значение.

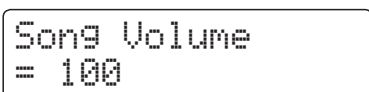

* Громкость воспроизведения регулируется в пределах значений от 1 до 100.

* Высота тона песни может быть повышена или понижена на 12 полутонов.

* Функция отключения партии настраивается для каналов 1~16, либо может быть выключена.

Чтобы выйти из меню настроек, нажмите кнопку EXIT.

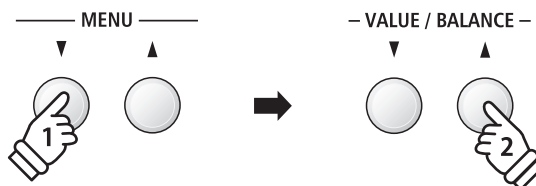

3. Выход из режима воспроизведения

Нажмите кнопку EXIT, чтобы выйти из режима воспроизведения MIDI файлов.

Инструмент вернется в обычный рабочий режим.



5 Преобразование MIDI-файла в формат аудиофайла MP3/WAV

Эта функция позволяет воспроизводить MIDI-файлы и композиции, сохраненные на запоминающем USB-устройстве, а также преобразовывать и сохранять их в аудиоформате MP3 или WAV.

1. Вход в режим USB рекордера

Подключите запоминающее устройство к порту USB.

Нажмите кнопку PLAY/STOP, а затем с помощью кнопки ▼ (MENU) выберите функцию 'USB Recorder'.

На дисплее отобразится окно выбора файлов.

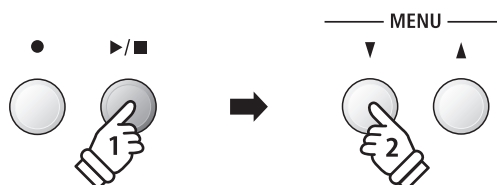

2. Выбор MIDI-файла

Используйте кнопки ▼ и ▲ (VALUE), чтобы перемещать курсор по списку файлов, а затем нажмите кнопку ▲ (MENU) для выбора нужного файла.

На дисплее отобразится экран воспроизведения MIDI-файлов.

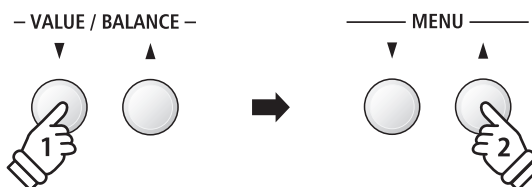
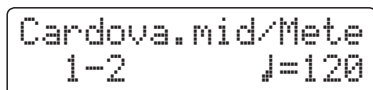

3. Выбор режима Convert to Audio

Нажмите кнопку REC.

Режим конвертирования включится автоматически.

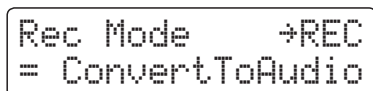

* Если вы хотите записать новую композицию, выберите режим 'New Song' с помощью кнопок ▼ и ▲ (VALUE).

Снова нажмите кнопку REC.

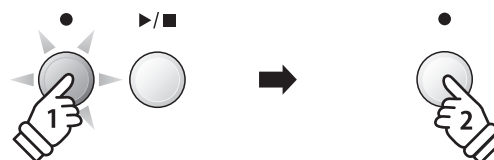
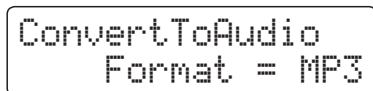

4. Выбор формата сохранения аудиофайла

С помощью кнопок ▼ и ▲ (VALUE) выберите желаемый формат аудиофайла (MP3 или WAV).

```
ConvertToAudio
Format = MP3
```

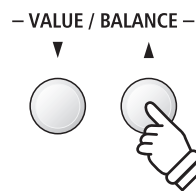

5. Запуск функции преобразования

Нажмите кнопку PLAY/STOP.

Загорятся светодиоды кнопок REC и PLAY/STOP, и начнется процесс преобразования.

На дисплее отобразится текущий статус преобразования.

```
Song000.MID
00'00" Convert
```



- * Любые ноты, нажатые в этот момент на клавиатуре, также будут записаны в аудиофайл.
- * Когда воспроизведение MIDI-файла закончится, преобразование остановится, и на дисплее появится запрос на подтверждение операции сохранения.
- * По умолчанию, в качестве имени записанного файла будет использовано имя исходного MIDI-файла.
- * Максимальная длина имени файла – 11 символов.

6 Запись аудиофайлов под аккомпанемент ритм-секции

Цифровое пианино ES8 также позволяет записывать файлы в формате MP3 или WAV под аккомпанемент ритм-секции. С помощью этой функции вы можете создавать записи профессионального качества под полный аккомпанемент ритм-секции.

1. Включение режим ритм-секции

Нажмите кнопку RHYTHM SECTION.

Светодиод кнопки RHYTHM SECTION загорится, показывая, что включен режим ритм-секции.

При необходимости внесите любые изменения в настройки ритм-секции (стиль, громкость, темп, партии, режим ACC и др.)

* Подробная информация приведена на стр. 40.

RHYTHM
SECTION



2. Переход в режим записи, выбор формата

Подключите запоминающее устройство к порту USB.

Нажмите кнопку REC, а затем с помощью кнопки ▼ (MENU) выберите функцию 'USB Recorder'.

На дисплее появится окно режима записи на USB-устройство.

New Song
Format = MP3

С помощью кнопок ▼ и ▲ (VALUE) выберите желаемый формат аудио (MP3 или WAV).

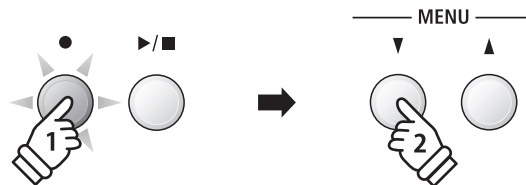

— VALUE / BALANCE —

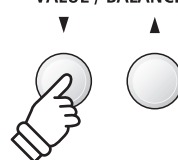

3. Запуск USB-рекордера

Нажмите любую клавишу на клавиатуре инструмента или кнопку PLAY/STOP.

Загорятся светодиоды кнопок REC и PLAY/STOP, и начнется запись исполнения песни с участием аккомпанемента.

Чтобы остановить запись, еще раз нажмите кнопку PLAY/STOP.

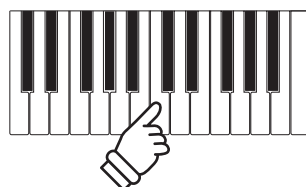

или



4. Ввод имени файла и подтверждение сохранения

Следуйте инструкциям, описанным на стр. 55, начиная с пункта 4.

7 Преобразование песни в формат аудиофайла MP3/WAV

Цифровое пианино ES8 позволяет воспроизводить песни, сохраненные во внутренней памяти, а также преобразовывать и сохранять их на запоминающем USB-устройстве в аудиоформате MP3 или WAV.

1. Выбор песни

После записи песни во внутренней памяти инструмента:

Подключите запоминающее устройство к порту USB.

Нажмите кнопку PLAY/STOP, а затем с помощью кнопки ▲ (MENU) выберите функцию 'USB Recorder'.

Загорится светодиод кнопки PLAY/STOP, и на дисплее отобразится экран воспроизведения файлов.

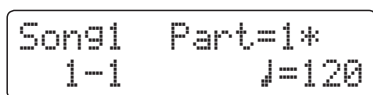

Используйте кнопки REW и FWD, чтобы выбрать ячейку песни и кнопки ▼ и ▲ (VALUE) для выбора партии.

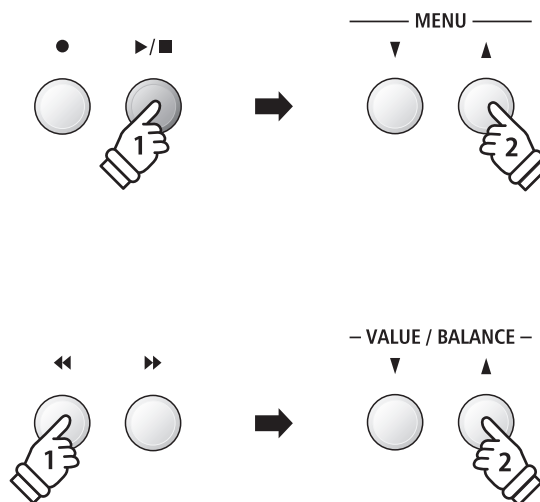

2. Выбор режим Convert to Audio

Нажмите кнопку USB.

На дисплее отобразится окно режима конвертирования.

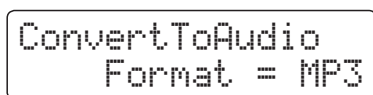

С помощью кнопок ▼ и ▲ (VALUE) выберите желаемый формат аудиофайла (MP3 или WAV).

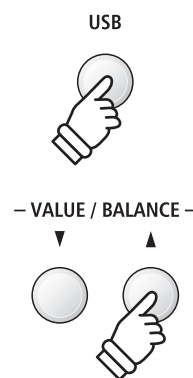

3. Запуск функции преобразования

Нажмите кнопку PLAY/STOP.

Загорятся светодиоды кнопок REC и PLAY/STOP, и начнется процесс преобразования.

На дисплее отобразится текущий статус преобразования.

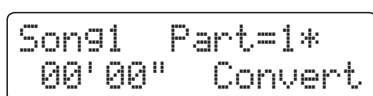

* Любые ноты, нажатые в этот момент на клавиатуре, также будут записаны в аудиофайл.

* Когда воспроизведение песни закончится, преобразование остановится, и на дисплее появится запрос на подтверждение операции сохранения.

4. Ввод имени файла и подтверждение сохранения

Следуйте инструкциям, описанным на стр. 55, начиная с пункта 4.

8 Удаление аудио/MIDI-файла

Эта функция позволяет удалять аудиофайлы MP3/WAV или MIDI, сохраненные на USB-накопителе. Удаленные файлы восстановить невозможно.

1. Вход в режим воспроизведения файлов с USB-устройства

Подключите запоминающее устройство к порту USB.

Нажмите кнопку PLAY/STOP, а затем с помощью кнопки ▼ (MENU) выберите функцию 'USB Recorder'.

Загорится светодиод кнопки PLAY/STOP, и на дисплее отобразится экран выбора файлов.

* Подробная информация о выборе файлов для воспроизведения приведена на стр. 56.

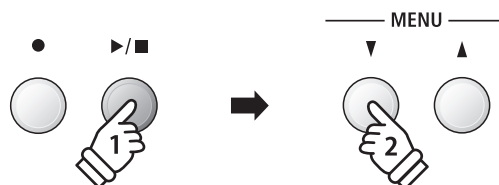

2. Выбор аудио/MIDI-файла для удаления

Используйте кнопки ▼ и ▲ (VALUE), чтобы перемещать курсор по списку файлов, а затем нажмите кнопку ▲ (MENU) для выбора нужного файла.

На дисплее отобразится экран режима воспроизведения.

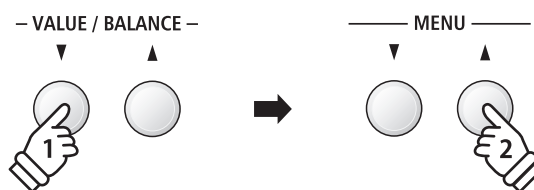
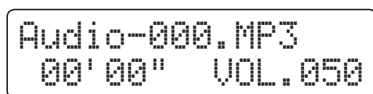

3. Удаление выбранного аудио/MIDI файла

Одновременно нажмите кнопки REC и PLAY/STOP.

Загорятся светодиоды кнопок REC и PLAY/STOP, и на дисплее отобразится экран удаления файлов.

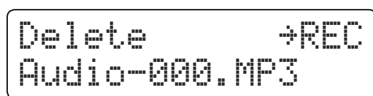

Нажмите кнопку REC.

На дисплее появится запрос на подтверждение операции удаления файла.

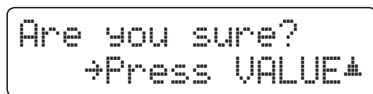

Чтобы подтвердить удаление, нажмите кнопку ▲ (VALUE).

Для отмены операции нажмите кнопку EXIT.

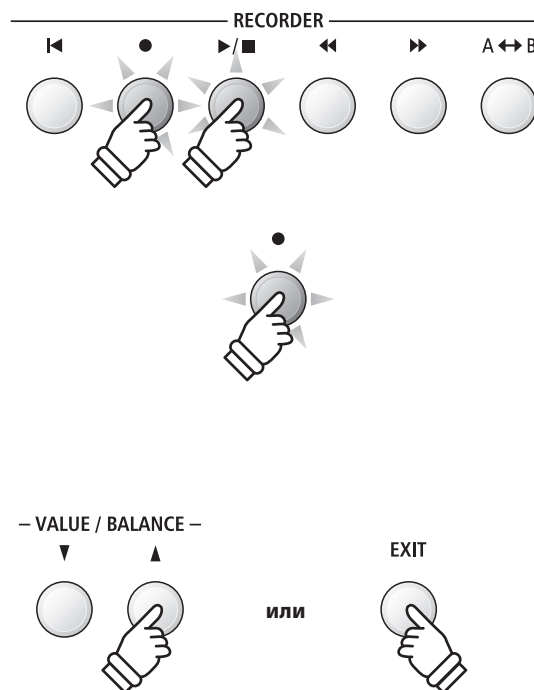

* Если вы отменили операцию удаления файла, то вы можете вернуться в режим воспроизведения с помощью кнопки PLAY/STOP или в режим записи, нажав кнопку REC.

Меню USB

В этом меню содержатся функции, позволяющие загружать и сохранять с/на запоминающего USB-устройства сохраненные настройки и записанные композиции. Кроме того, здесь вы можете переименовывать и удалять файлы, а также форматировать запоминающее USB-устройство.

■ Функции меню USB

№	Функция	Описание
1	Load Int. Song	Загрузка песни с запоминающего USB-устройства во внутреннюю память инструмента.
2	Load Regist	Загрузка файла настроек с запоминающего USB-устройства на инструмент.
3	Save SMF Song	Сохранение записанной композиции на запоминающем USB-устройстве в формате SMF (MIDI).
4	Save Int. Song	Сохранение записанной композиции на запоминающем USB-устройстве.
5	Save Regist	Сохранение файла настроек инструмента на запоминающем USB-устройстве.
6	Rename File	Переименование файла, хранящегося на запоминающем USB-устройстве.
7	Delete File	Удаление файла, хранящегося на запоминающем USB-устройстве.
8	Format USB	Форматирование запоминающего USB-устройства с удалением всей информации.

1. Вход в меню USB

Подключите запоминающее устройство к порту USB.

Нажмите кнопку USB.

Загорится светодиод кнопки USB, и на дисплее отобразится первая страница меню USB.

USB



```
1 Load Int. Song
  →Press VALUE▲
```

2. Выбор функции в меню USB

Используйте кнопки ▼ и ▲ (MENU), чтобы листать страницы меню USB.

```
3 Save SMF Song
  →Press VALUE▲
```

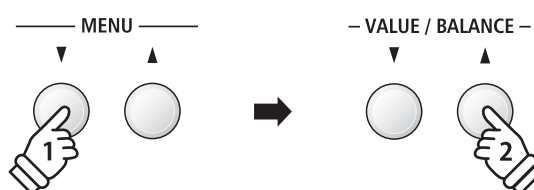

Нажмите кнопку ▲ (VALUE) для выбора нужной функции.

3. Выход из меню USB

Нажмите кнопку EXIT или USB для выхода из меню USB.

Светодиод кнопки USB погаснет, и инструмент вернется в обычный режим.

USB



1 Загрузка песни

Функция загрузки песни позволяет загружать во внутреннюю память инструмента файлы, сохраненные на запоминающем USB-устройстве.

1. Выбор функции Load Int. Song

Подключите запоминающее устройство к порту USB, а затем нажмите кнопку USB, чтобы войти в меню USB.

Используйте кнопки ▼ и ▲ (MENU), а затем кнопку ▲ (VALUE), чтобы выбрать функцию 'Load Int. Song'.

На дисплее отобразится экран выбора файлов со списком всех папок и файлов, сохраненных на USB-устройстве.

* Подробная информация об экране выбора файлов приведена на стр. 56.

```
1 Load Int. Song
  →Press VALUE▲
```



```
▶Kendo Strut K50
  FnkyMiracle K50
```

Запись рекордера

2. Выбор загружаемого файла

Используйте кнопки ▼ и ▲ (VALUE), чтобы перемещать курсор по списку файлов, а затем нажмите кнопку ▲ (MENU) для выбора нужного файла.

На дисплее отобразится окно выбора ячейки памяти песни.

```
▶FnkyMiracle K50
  Simple Song K50
```

3. Выбор ячейки памяти песни

С помощью кнопок ▼ и ▲ (VALUE) выберите ячейку памяти, в которую должна быть загружена песня.

* Если ячейка песни содержит данные, то она будет помечена звездочкой *.

```
Load to:      →REC
= Song1*
```

Ячейка уже содержит данные

4. Подтверждение операции загрузки

Нажмите кнопку REC для загрузки выбранной композиции.

На дисплее появится запрос на подтверждение операции.

Нажмите кнопку ▲ (VALUE) для подтверждения загрузки или кнопку EXIT для отмены операции.

Чтобы воспроизвести загруженную композицию, следуйте инструкциям, приведенным на стр. 50.

```
Are you sure?
  →Press VALUE▲
```



```
Completed.
```

2 Загрузка настроек

Функция Load Registration используется для переноса файла настроек с внешнего USB-устройства в память инструмента. Существует два типа файлов настроек: единственный (Single) и полный (All).

■ Типы файлов настроек

Тип файла	Описание	Расширение файла
Single	Файл, содержащий только одну ячейку памяти настроек.	KM6
All	Файл, содержащий все 28 ячеек памяти настроек.	KM3

1. Выбор функции Load Regist

Подключите запоминающее устройство к порту USB, а затем нажмите кнопку USB, чтобы войти в меню USB.

Используйте кнопки ▼ и ▲ (MENU), а затем кнопку ▲ (VALUE), чтобы выбрать функцию 'Load Regist'.

На дисплее отобразится экран выбора файлов со списком всех файлов настроек, сохраненных на USB-устройстве.

* Подробная информация об экране выбора файлов приведена на стр. 56.

```
2 Load Regist
  →Press VALUE▲
```



```
▶Rhodes+Bass KM6
PianoStrngs KM6
```

Файл настроек

2. Выбор файла настроек для загрузки

Используйте кнопки ▼ и ▲ (VALUE), чтобы перемещать курсор по списку файлов, а затем нажмите кнопку ▲ (MENU) для выбора нужного файла настроек.

На дисплее отобразится окно выбора ячейки памяти параметров.

```
▶Rhodes+Bass KM6
PianoStrngs KM6
```

3. Выбор ячейки памяти параметров

С помощью кнопок ▼ и ▲ (VALUE) выберите ячейку памяти параметров, в которую должно быть загружено содержимое файла.

* Если выбран файл типа 'All', то этот шаг будет пропущен.

```
Load to:      →REC
= 10
```

4. Подтверждение операции загрузки

Нажмите кнопку REC для загрузки выбранного файла настроек.

На дисплее появится запрос на подтверждение операции.

Нажмите кнопку ▲ (VALUE) для подтверждения загрузки или кнопку EXIT для отмены операции.

Чтобы использовать загруженный файл настроек, следуйте инструкциям на стр. 34.

```
Are you sure?
  →Press VALUE▲
```



```
Completed.
```

3 Сохранение SMF-файла

Функция Save SMF Song позволяет сохранять на запоминающем USB-устройстве стандартные MIDI-файлы (SMF) из внутренней памяти устройства.

1. Выбор функции Save SMF Song

Подключите запоминающее устройство к порту USB, а затем нажмите кнопку USB, чтобы войти в меню USB.

Используйте кнопки ▼ и ▲ (MENU), а затем кнопку ▲ (VALUE), чтобы выбрать функцию 'Save SMF Song'.

На дисплее отобразится экран выбора файлов.

```
3 Save SMF Song
  →Press VALUE▲
```



```
Save SMF      →REC
= Song1*
```

2. Выбор песни для сохранения

Используйте кнопки ▼ и ▲ (VALUE) для выбора ячейки песни, которую вы хотите сохранить.

Нажмите кнопку REC для продолжения.

На дисплее появится окно ввода имени файла.

```
Save SMF      →REC
= Song3*
```



```
Filename:     →REC
Song-000     MID
```

3. Ввод имени SMF-файла

Используйте кнопки ▼ и ▲ (VALUE) для выбора символов и кнопки ▼ и ▲ (MENU) для перемещения курсора.

* Максимальная длина имени файла – 11 символов.

* SMF-файлы сохраняются в корневом каталоге USB-устройства. Установить другую папку для сохранения файлов нельзя.

```
Filename:     →REC
Streetlife_  MID
```

4. Подтверждение сохранения

Снова нажмите кнопку REC, чтобы подтвердить сохранение SMF-файла под заданным именем.

На дисплее появится запрос на подтверждение операции сохранения файла.

Нажмите кнопку ▲ (VALUE) для подтверждения сохранения или кнопку EXIT для отмены операции.

```
Are you sure?
  →Press VALUE▲
```



```
Completed.
```

4 Сохранение композиций на USB

Функция Save Internal Song позволяет сохранять мелодии, записанные во внутреннюю память инструмента, на запоминающем USB-устройстве в собственном формате цифрового пианино ES8.

1. Выбор функции Save Int. Song

Подключите запоминающее устройство к порту USB, а затем нажмите кнопку USB, чтобы войти в меню USB.

Используйте кнопки ▼ и ▲ (MENU), а затем кнопку▲ (VALUE), чтобы выбрать функцию 'Save Int. Song'.

На дисплее отобразится экран выбора ячейки песни.

```
4 Save Int. Song
  →Press VALUE▲
```



```
SaveInt.Song→REC
= Song1*
```

2. Выбор песни для сохранения

Используйте кнопки ▼ и ▲ (VALUE) для выбора ячейки песни, которую вы хотите сохранить.

Нажмите кнопку REC для продолжения.

На дисплее появится окно ввода имени файла.

```
SaveInt.Song→REC
= Song4*
```



```
Filename:   →REC
Song-000    MID
```

3. Ввод имени файла

Используйте кнопки ▼ и ▲ (VALUE) для выбора символов и кнопки ▼ и ▲ (MENU) для перемещения курсора.

* Максимальная длина имени файла – 11 символов.

* Аудиофайлы сохраняются в корневом каталоге USB-устройства. Установить другую папку для сохранения файлов нельзя.

```
Filename:   →REC
Soulful    MID
```

4. Подтверждение сохранения

Снова нажмите кнопку REC, чтобы подтвердить сохранение аудиофайла под заданным именем.

На дисплее появится запрос на подтверждение операции сохранения файла.

Нажмите кнопку ▲ (VALUE) для подтверждения сохранения или кнопку EXIT для отмены операции.

```
Are you sure?
  →Press VALUE▲
```



```
Completed.
```

5 Сохранение настроек

Функция **Save Registration** используется для сохранения файлов настроек инструмента на внешнем USB-устройстве. Существует два типа файлов настроек: **единичный (Single)** и **полный (All)**.

■ Типы файлов настроек

Тип файла	Описание	Расширение файла
Single	Файл, содержащий только одну ячейку памяти настроек.	KM6
All	Файл, содержащий все 28 ячеек памяти настроек.	KM3

1. Выбор функции Save Regist

Подключите запоминающее устройство к порту USB, а затем нажмите кнопку USB, чтобы войти в меню USB.

Используйте кнопки ▼ и ▲ (MENU), а затем кнопку ▲ (VALUE), чтобы выбрать функцию 'Save Regist'.

На дисплее отобразится экран выбора ячейки памяти.

```
5 Save Regist
  +Press VALUE▲
```



```
Save Regist +REC
= All
```

2. Выбор ячейки памяти для сохранения

Используйте кнопки ▼ и ▲ (VALUE) для выбора ячейки памяти, которую вы хотите сохранить.

* Опция 'All' сохранит все ячейки памяти в один файл.

Нажмите кнопку REC для продолжения.

На дисплее появится окно ввода имени файла.

```
Save Regist +REC
= 20
```



```
Filename: +REC
OneReg-000 KM6
```

3. Ввод имени файла настроек

Используйте кнопки ▼ и ▲ (VALUE) для выбора символов и кнопки ▼ и ▲ (MENU) для перемещения курсора.

* Максимальная длина имени файла – 11 символов.

* Файлы настроек сохраняются в корневом каталоге USB-устройства. Установить другую папку для сохранения файлов нельзя.

```
Filename: +REC
Donny Wurly KM6
```

4. Подтверждение сохранения

Снова нажмите кнопку REC, чтобы подтвердить сохранение файла настроек под заданным именем.

На дисплее появится запрос на подтверждение операции сохранения файла.

Нажмите кнопку ▲ (VALUE) для подтверждения сохранения или кнопку EXIT для отмены операции.

```
Are you sure?
  +Press VALUE▲
```



```
Completed.
```

6 Переименование файла

Функция Rename File позволяет переименовывать композиции, аудиофайлы и файлы настроек, сохраненные на запоминающем USB-устройстве.

1. Выбор функции Rename File

Подключите запоминающее устройство к порту USB, а затем нажмите кнопку USB, чтобы войти в меню USB.

Используйте кнопки ▼ и ▲ (MENU), а затем кнопку ▲ (VALUE), чтобы выбрать функцию 'Rename File'.

На дисплее отобразится экран выбора файлов со списком всех файлов композиций, настроек и аудиофайлов, сохраненных на USB-устройстве.

* Подробная информация об экране выбора файлов приведена на стр. 56.

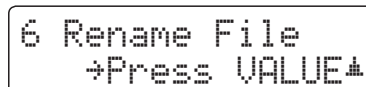

```
6 Rename File
  →Press VALUE▲
```

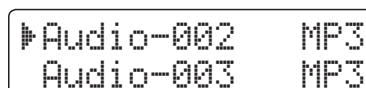

```
▶Audio-002  MP3
  Audio-003  MP3
```

2. Выбор файла для переименования

Используйте кнопки ▼ и ▲ (VALUE), чтобы перемещать курсор по списку файлов, а затем нажмите кнопку ▲ (MENU) для выбора файла, который вы хотите переименовать.

На дисплее появится окно ввода имени файла.

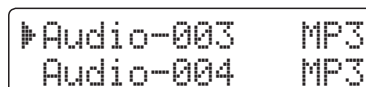

```
▶Audio-003  MP3
  Audio-004  MP3
```

3. Ввод нового имени файла

Используйте кнопки ▼ и ▲ (VALUE) для выбора символов и кнопки ▼ и ▲ (MENU) для перемещения курсора.

* Максимальная длина имени файла – 11 символов.

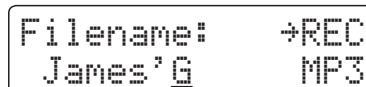

```
Filename:      →REC
  James'G      MP3
```

4. Подтверждение переименования

Нажмите кнопку REC, чтобы переименовать файл.

На дисплее появится запрос на подтверждение операции сохранения файла.

Нажмите кнопку ▲ (VALUE) для подтверждения переименования файла или кнопку EXIT для отмены операции.

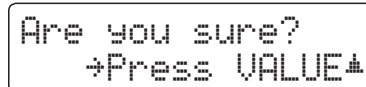

```
Are you sure?
  →Press VALUE▲
```

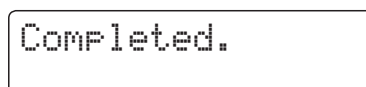

```
Completed.
```

5. Выход из функции Rename File

Нажмите кнопку EXIT для выхода из функции Rename File.

Светодиод кнопки USB погаснет, и инструмент вернется в обычный режим работы

7 Удаление файла

Функция Delete File позволяет удалять композиции, аудиофайлы и файлы настроек, сохраненные на запоминающем USB-устройстве. Удаленную композицию или файл восстановить невозможно.

1. Выбор функции Delete File

Подключите запоминающее устройство к порту USB, а затем нажмите кнопку USB, чтобы войти в меню USB.

Используйте кнопки ▼ и ▲ (MENU), а затем кнопку ▲ (VALUE), чтобы выбрать функцию 'Delete File'.

На дисплее отобразится экран выбора файлов со списком всех файлов композиций, настроек и аудиофайлов, сохраненных на USB-устройстве.

* Подробная информация об экране выбора файлов приведена на стр. 56.

```
7 Delete File
  →Press VALUE←
```



```
▶Audio-002   MP3
  Audio-003   MP3
```

2. Выбор файла для удаления

Используйте кнопки ▼ и ▲ (VALUE), чтобы перемещать курсор по списку файлов, а затем нажмите кнопку ▲ (MENU) для выбора файла, который вы хотите удалить.

```
▶Audio-003   MP3
  Audio-004   MP3
```

3. Подтверждение удаления

На дисплее появится запрос на подтверждение операции сохранения файла.

Нажмите кнопку ▲ (VALUE) для подтверждения удаления файла или кнопку EXIT для отмены операции.

```
Are you sure?
  →Press VALUE←
```



```
Completed.
```

4. Выход из функции Delete File

Нажмите кнопку EXIT для выхода из функции Delete File.

Светодиод кнопки USB погаснет, и инструмент вернется в обычный режим работы.

8 Форматирование USB-носителя

Функция Format USB позволяет отформатировать подключенное к инструменту запоминающее USB-устройство, в результате чего все сохраненные на нем данные будут удалены.



Функция Format USB удаляет все данные, сохраненные на запоминающем USB-устройстве. Соблюдайте осторожность, чтобы не допустить случайной утраты данных при использовании этой функции.

1. Выбор функции Format USB

Подключите запоминающее устройство к порту USB, а затем нажмите кнопку USB, чтобы войти в меню USB.

Используйте кнопки ▼ и ▲ (MENU), а затем кнопку ▲ (VALUE), чтобы выбрать функцию 'Format USB'.

На дисплее появится запрос на первичное подтверждение или отмену операции форматирования.

```
8 Format USB
  →Press VALUE▲
```



```
Format ?
Yes→REC No→STOP
```

2. Подтверждение операции форматирования (первичное)

Нажмите кнопку REC, чтобы подтвердить операцию форматирования. Для отмены операции форматирования нажмите кнопку PLAY/STOP.

Если вы нажали кнопку REC, то на дисплее появится запрос на окончательное подтверждение операции форматирования.

```
Are you sure?
  →Press VALUE▲
```

3. Подтверждение операции форматирования (окончательное)

Нажмите кнопку ▲ (VALUE) для подтверждения операции форматирования или кнопку EXIT для отмены.

```
Are you sure?
  →Press VALUE▲
```



```
Formatting...
                               30%
```



```
Completed.
```

4. Выход из функции Format USB

Нажмите кнопку EXIT для выхода из функции Format USB.

Светодиод кнопки USB погаснет, и инструмент вернется в обычный режим работы.

Меню функций

Меню функций содержит ряд настроек, позволяющих изменять характер звука и порядок работы цифрового пианино ES8. Настройки разделены на категории для удобного доступа к соответствующим элементам управления. Новые настройки можно сохранить в одной из 28 ячеек памяти параметров или установить их в качестве настроек по умолчанию с помощью функции настроек запуска.

■ Вход в меню функций

Когда на дисплее отображено окно обычного режима работы инструмента:

Нажмите кнопку ▼ или ▲ (MENU).

На дисплее появится окно основных настроек (Basic Settings).

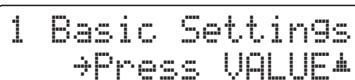

Используйте кнопки ▼ и ▲ (MENU), чтобы листать страницы меню различных настроек, а затем нажмите кнопку ▲ (VALUE), чтобы зайти в выбранное меню.

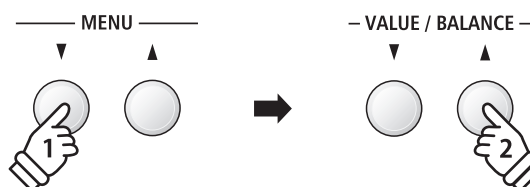
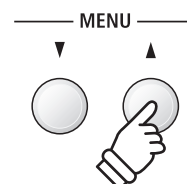

■ Выход из меню функций

Для возврата в основное меню нажмите кнопку EXIT.

Чтобы вернуться в обычный режим работы нажмите кнопку EXIT еще раз.

EXIT



■ Обзор меню функций

1. Basic Settings (Основные настройки)

Tone Control, Speaker Volume, Phones Volume, Line Out Volume, Audio Rec Gain, Tuning, Damper Hold, F-20 Mode, Four Hands, Startup Setting, Factory Reset

2. Virtual Technician (Виртуальный настройщик)

Touch Curve, Voicing, Damper Resonance, Damper Noise, String Resonance, Key-off Effect, Fallback Noise, Hammer Delay, Topboard, Decay Time, Minimum Touch, Temperament, Stretch Tuning, Stretch Curve, User Tuning, Temperament Key, User Temperament, User Key Volume, Half-Pedal Adjust, Soft Pedal Depth

3. Key Settings (Настройки клавиатуры)

Lower Octave Shift, Lower Pedal On/Off, Split Balance, Layer Octave Shift, Layer Dynamics, Dual Balance

4. Rhythm Settings (Настройки ритм-секции)

Rhythm Volume, Auto Fill-in, One Finger Ad-lib, ACC Mode, Bass Inversion, Preset Chord

5. MIDI Settings (Настройки MIDI)

MIDI Channel, Send Program Change No., Local Control, Transmit Program Change No., Multi-timbral Mode, Channel Mute

6. Power Settings (Настройки питания)

Auto Power Off

Основные настройки

Меню основных настроек (Basic Settings) позволяет отрегулировать высоту тона, интонировку и общее звучание инструмента. В этом меню вы также можете сохранить настройки инструмента или сбросить их на заводские.

■ Основные настройки

Страница	Функция	Описание	Значение по умолчанию
1-1	Tone Control	Регулировка частотных характеристик звучания инструмента.	Off
1-2	Wall EQ	Подстройка звучания акустической системы инструмента в зависимости от его размещения.	Off
1-3	Speaker Volume	Изменение максимального уровня громкости динамиков.	Normal
1-4	Phones Volume	Изменение максимального уровня громкости наушников.	Normal
1-5	Line Out Volume	Изменение уровня сигнала на линейном выходе.	10
1-6	Audio Rec Gain	Настройка уровня усиления аудиорекодера MP3/WAV.	+9 дБ
1-7	Tuning	Повышение или понижение высоты тона инструмента с шагом в 0,5 Гц.	440,0 Гц
1-8	Damper Hold	Изменение эффекта нажатия правой педали при использовании тембров органа, струнных и др.	Preset
1-9	F-20 Mode	Изменение режима работы опциональной педали F-20.	Damper/Soft
1-10	Four Hands	Включение режима игры в четыре руки.	Off
1-11	Startup Setting	Сохранение текущих настроек в качестве настроек запуска.	-
1-12	Factory Reset	Сброс всех настроек инструмента на заводские.	-

* Далее на иллюстрациях дисплея в начале описания каждой отдельной функции будут показаны настройки по умолчанию для этой функции.

■ Вход в меню основных настроек

Когда на дисплее отображено окно обычного режима работы инструмента:

Нажмите кнопку ▼ или ▲ (MENU).

На дисплее появится окно основных настроек (Basic Settings).

```
1 Basic Settings
+Press VALUE+
```

Нажмите кнопку ▲ (VALUE), чтобы войти в меню. На дисплее отобразится первая страница меню основных настроек.

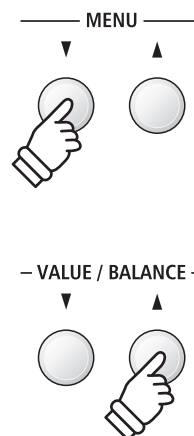

■ Выбор настройки

После входа в меню основных настроек:

Используйте кнопки ▼ и ▲ (MENU), чтобы листать страницы меню основных настроек.

```
Номер страницы
1-1 Tone Control
= Off
```

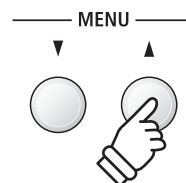

1-1 Tone Control (Регулировка тембра)

Функция Tone Control позволяет корректировать тембр цифрового пианино ES8, добиваясь наилучшего звучания инструмента в реальной обстановке. Доступны шесть готовых предустановок многополосного эквалайзера, а также пользовательский (User EQ) режим для ручной настройки отдельных полос.

■ Режимы функции Tone Control

Режим	Описание
Off (по умолчанию)	Функция Tone Control отключена, характер звучания не изменяется.
Brilliance	Влияет на яркость звучания, независимо от значения параметра Voicing (Интонировка).
Loudness	Усиление низких и высоких частот для сохранения характера звучания инструмента на малой громкости.
Bass boost	Усиление низких частот для большей глубины звука.
Treble boost	Усиление высоких частот для большей яркости звука.
Mid cut	Подавление средних частот для создания более чистого звука.
User EQ	Регулировка низких, средних и высоких частот по отдельности.

1. Выбор функции Tone Control

После того как вы вошли в меню основных настроек (стр. 77):

Функция Tone Control будет выбрана автоматически.

```
1-1 Tone Control
= Off
```

2. Выбор режима функции Tone Control

Используйте кнопки ▼ и ▲ (VALUE), чтобы переключаться между различными режимами функции Tone Control.

* Настройки функции Tone Control (в том числе пользовательской) сохраняются до выключения инструмента.

* Предпочитаемые настройки функции Tone Control можно сохранять во внутренней памяти инструмента для последующего вызова. Подробнее см. стр. 34.

```
1-1 Tone Control
= Off
```



```
1-1 Tone Control
= Bass Boost
```

3. Выход из меню функции Tone Control

Для выхода из меню функции Tone Control и возврата в основное меню нажмите кнопку EXIT.

Яркость

Параметр Brilliance позволяет управлять общей яркостью звучания цифрового пианино ES8 независимо от функции 'Voicing' Виртуального настройщика.

1. Выбор функции Brilliance

С помощью кнопок ▼ и ▲ (VALUE) выберите режим функции 'Brilliance'.

Затем нажмите кнопку ▼ или ▲ (MENU), и на дисплее отобразится окно настройки яркости звучания инструмента.

```
1-1 Tone Control  
= Brilliance
```



```
1-1 Brilliance  
= 0
```

2. Настройка яркости звучания

Используйте кнопки ▼ и ▲ (VALUE) для регулировки яркости звучания.

* Регулировка яркости звучания осуществляется в диапазоне от -10 до +10.

```
1-1 Brilliance  
= +5
```

3. Выход из меню функции Brilliance

Для выхода из режима настройки функции Brilliance и возврата в основное меню нажмите кнопку EXIT.

Пользовательский эквалайзер

■ Параметры эквалайзера

Тип	Описание
Low	Регулировка частот низкого диапазона (20-100 Гц).
Mid-low	Регулировка частот средне-низкого диапазона (355-1000 Гц).
Mid-high	Регулировка частот средне-высокого диапазона (1120-3150 Гц).
High	Регулировка частот высокого диапазона (5000-20000 Гц).

1. Выбор функции пользовательского эквалайзера

Когда на дисплее отображено окно выбора режима эквалайзера:

С помощью кнопок ▼ и ▲ (VALUE) переключайтесь между режимами эквалайзера. Когда будет выбран тип 'User' нажмите кнопку ▲ (MENU).

На дисплее отобразится экран пользовательского эквалайзера.

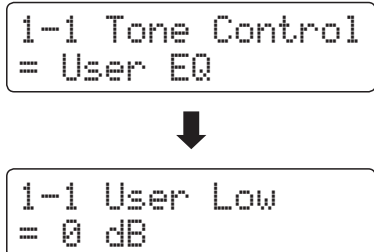

2. Выбор типа эквалайзера и его настройка

Используйте кнопки ▼ и ▲ (MENU), чтобы переключаться между различными типами пользовательского эквалайзера. Затем с помощью кнопок ▼ и ▲ (VALUE) отрегулируйте значение выбранной полосы частот.

* Регулировка частот в каждой полосе осуществляется в диапазоне от -6 до +6 дБ.

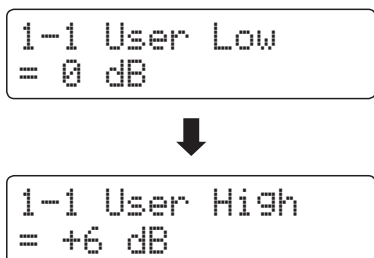

3. Выход из функции пользовательского эквалайзера

Для выхода из функции пользовательского эквалайзера и возврата в основное меню нажмите кнопку EXIT.

1-2 Функция Wall EQ

Функция Wall EQ оптимизирует характер звучания встроенных динамиков в зависимости от того, находится ли цифровое пианино ES8 рядом со стеной или на удалении от стены.

* Изменение этого параметра не влияет на уровень громкости наушников или уровень сигнала на линейном выходе.

■ Настройка эквалайзера Wall EQ

Wall EQ	Описание
Off (по умолчанию)	Оптимизация работы динамиков для размещения цифрового пианино ES8 на удалении от стены
On	Оптимизация работы динамиков для размещения цифрового пианино ES8 рядом со стеной.

1. Выбор функции Wall EQ

После того как вы вошли в меню основных настроек (стр. 77):

С помощью кнопок ▼ и ▲ (MENU) выберите функцию Wall EQ.

```
1-2 Wall EQ
= Off
```

2. Включение и выключение функции Wall EQ

Используйте кнопки ▼ и ▲ (VALUE) для включения и выключения функции Wall EQ.

* Настройки функции Wall EQ сохраняются до выключения инструмента.

* Предпочитаемые настройки функции Wall EQ нельзя сохранить во внутренней памяти инструмента, но их можно внести в настройки запуска. Подробнее см. стр. 89.

```
1-2 Wall EQ
= Off
```



```
1-2 Wall EQ
= On
```

3. Выход из меню функции Wall EQ

Для выхода из меню функции Wall EQ и возврата в основное меню нажмите кнопку EXIT.

1-3 Speaker Volume (Громкость динамиков)

Функция Speaker Volume позволяет понижать максимальный уровень громкости динамиков цифрового пианино ES8, тем самым предоставляя пользователю контроль над общим уровнем звучания. С помощью этой функции можно ограничить максимальную громкость инструмента, если инструмент звучит слишком громко.

* Изменение этого параметра не влияет на уровень громкости наушников или уровень сигнала на линейном выходе.

■ Режимы функции Speaker Volume

Громкость динамиков	Описание
Normal (по умолчанию)	Динамики инструмента звучат с нормальным уровнем громкости.
Low	Динамики инструмента звучат с пониженным уровнем громкости.

1. Выбор функции Speaker Volume

После того как вы вошли в меню основных настроек (стр. 77):

С помощью кнопок ▼ и ▲ (MENU) выберите функцию 'Speaker Volume'.

```
1-3 Speaker Vol.  
= Normal
```

2. Выбор режима функции Speaker Volume

С помощью кнопок ▼ и ▲ (VALUE) переключайтесь между режимами громкости динамиков 'Normal' и 'Low'.

* Настройки функции Speaker Volume сохраняются до выключения инструмента.

* Предпочитаемые настройки функции Speaker Volume нельзя сохранить во внутренней памяти инструмента, но их можно внести в настройки запуска. Подробнее см. стр. 89.

```
1-3 Speaker Vol.  
= Normal
```



```
1-3 Speaker Vol.  
= Low
```

3. Выход из меню функции Speaker Volume

Для выхода из меню функции Speaker Volume и возврата в основное меню нажмите кнопку EXIT.

1-4 Phones Volume (Громкость наушников)

Функция Phones Volume позволяет увеличивать максимальный уровень громкости при использовании наушников с цифровым пианино ES8.

Режим Normal (по умолчанию) обеспечивает защиту органов слуха от чрезмерно высокой громкости. Режим High полезен при использовании наушников с высоким импедансом, либо в случае, когда максимальной громкости наушников недостаточно.

* Изменение этого параметра не влияет на уровень громкости динамиков или уровень сигнала на линейном выходе.

■ Режимы функции Phones Volume

Громкость наушников	Описание
Normal (по умолчанию)	На выход для подключения наушников выводится нормальный уровень сигнала.
High	На выход для подключения наушников выводится повышенный уровень сигнала.

1. Выбор функции Phones Volume

После того как вы вошли в меню основных настроек (стр. 77):

С помощью кнопок ▼ и ▲ (MENU) выберите функцию 'Phones Volume'.

```
1-4 Phones Vol.  
= Normal
```

2. Выбор режима функции Phones Volume

С помощью кнопок ▼ и ▲ (VALUE) переключайтесь между режимами громкости наушников 'Normal' и 'High'.

* Настройки функции Phones Volume сохраняются до выключения инструмента.

* Предпочитаемые настройки функции Phones Volume нельзя сохранить во внутренней памяти инструмента, но их можно внести в настройки запуска. Подробнее см. стр. 89.

```
1-4 Phones Vol.  
= Normal
```



```
1-4 Phones Vol.  
= High
```

3. Выход из меню функции Phones Volume

Для выхода из меню функции Phones Volume и возврата в основное меню нажмите кнопку EXIT.

1-5 Line Out Volume (Уровень сигнала на линейном выходе)

Функция Line Out Volume позволяет регулировать громкость сигнала на линейном выходе. Эта функция будет полезной при подключении цифрового пианино ES8 к микшеру или другому звуковому оборудованию.

* Изменение этого параметра не влияет на уровень громкости динамиков или наушников.

1. Выбор функции Line Out Volume

После того как вы вошли в меню основных настроек (стр. 77):

С помощью кнопок ▼ и ▲ (MENU) выберите функцию 'Line Out Volume'.



1-5 LineOut Vol.
= 10

2. Настройка функции Line Out Volume

С помощью кнопок ▼ и ▲ (VALUE) отрегулируйте уровень сигнала на линейном выходе.

* Регулировка уровня сигнала на линейном выходе осуществляется в диапазоне от 0 (без звука) до 10 (максимальная громкость).

* Настройки функции Line Out Volume сохраняются до выключения инструмента.

* Предпочитаемые настройки функции Line Out Volume нельзя сохранить во внутренней памяти инструмента, но их можно внести в настройки запуска. Подробнее см. стр. 89.



1-5 LineOut Vol.
= 10



1-5 LineOut Vol.
= 3

3. Выход из меню функции Line Out Volume

Для выхода из меню функции Line Out Volume и возврата в основное меню нажмите кнопку EXIT.

■ Быстрый переход к функции Line Out Volume

Вы также можете напрямую выбрать функцию Line Out Volume следующим способом:

Нажмите и удерживайте кнопку EXIT.

На дисплее отобразится окно настройки функции Line Out Volume.

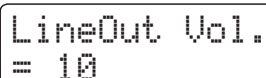

LineOut Vol.
= 10

С помощью кнопок ▼ и ▲ отрегулируйте уровень сигнала на линейном выходе.

Чтобы выйти из меню функции Line Out Volume и вернуться на предыдущий экран, нажмите кнопку EXIT или подождите 4 секунды.

EXIT



– VALUE / BALANCE –

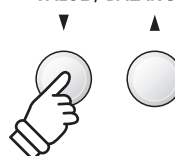

1-6 Audio Recorder Gain (Усиление аудиорекордера)

Функция Audio Recorder Gain позволяет регулировать уровень усиления во время записи аудиофайлов в форматах MP3/WAV. Несмотря на то, что по умолчанию уровень усиления оптимизирован для передачи богатого динамического диапазона концертного рояля, в отдельных случаях может потребоваться и ручная настройка.

1. Выбор функции Audio Recorder Gain

После того как вы вошли в меню основных настроек (стр. 77):

С помощью кнопок ▼ и ▲ (MENU) выберите функцию 'Audio Recorder Gain'.

```
1-6 AudioRecGain
= +9 dB
```

2. Настройка функции Audio Recorder Gain

С помощью кнопок ▼ и ▲ (VALUE) отрегулируйте уровень усиления аудиорекордера.

- * Регулировка уровня усиления аудиорекордера осуществляется в диапазоне от 0 дБ до +15 дБ.
- * Повышение уровня усиления рекордера может привести к искажению звука, особенно при громкой игре и исполнении пассажей фортепьяно.
- * Настройки функции Audio Recorder Gain сохраняются до выключения инструмента.
- * Предпочитаемые настройки функции Audio Recorder Gain нельзя сохранить во внутренней памяти инструмента, но их можно внести в настройки запуска. Подробнее см. стр. 89.

```
1-6 AudioRecGain
= +9 dB
```



```
1-6 AudioRecGain
= +14 dB
```

3. Выход из меню функции Audio Recorder Gain

Для выхода из меню функции Audio Recorder Gain и возврата в основное меню нажмите кнопку EXIT.

1-7 Tuning (Подстройка высоты тона)

Функция Tuning позволяет выполнять тонкую подстройку, изменяя общую высоту тона цифрового пианино ES8 с шагом в 0,5 Гц, что удобно при аккомпанировании музыкальным инструментам.

1. Выбор функции Tuning

После того как вы вошли в меню основных настроек (стр. 77):

С помощью кнопок ▼ и ▲ (MENU) выберите функцию 'Tuning'.

```
1-7 Tuning  
= 440.0 Hz
```

2. Настройка функции Tuning

С помощью кнопок ▼ и ▲ увеличивайте или уменьшайте высоту тона инструмента с шагом в 0,5 Гц.

* Регулировка общей высоты тона осуществляется в диапазоне от 427,0 Гц до 453,0 Гц.

* Настройки функции Tuning Volume сохраняются до выключения инструмента.

* Предпочитаемые настройки функции Tuning можно сохранять во внутренней памяти инструмента для последующего вызова. Подробнее см. стр. 34.

```
1-7 Tuning  
= 440.0 Hz
```



```
1-7 Tuning  
= 437.5 Hz
```

3. Выход из меню функции Tuning

Для выхода из меню функции Tuning и возврата в основное меню нажмите кнопку EXIT.

1-8 Damper Hold (Режим срабатывания правой педали)

Функция Damper Hold определяет, будет ли звучание таких тембров, как орган и струнные продлеваться при нажатии правой педали или же звук будет плавно затухать.

■ Режимы функции Damper Hold

Режим срабатывания правой педали	Описание
Preset (по умолчанию)	Звучание органа будет естественным образом затухать, даже если вы нажмете правую педаль, но звучание струнных и т.п. тембров будет продлеваться при нажатии на правую педаль.
On	При нажатой правой педали звучание органа, струнных и т.п. инструментов будет продлеваться.
Off	Звучание органа, струнных и т.п. инструментов будет естественным образом затухать, даже если вы нажмете правую педаль.

* Настройки функции Damper Hold сохраняются до выключения инструмента.

* Предпочитаемые настройки функции Damper Hold можно сохранять во внутренней памяти инструмента для последующего вызова. Подробнее см. стр. 34.

1-9 Режим F-20

Включение режима F-20 изменяет принцип работы педалей для оптимального использования дополнительного педального блока F-20. Когда режим F-20 включен, вы можете одновременно использовать педали F-10H и F-20 в качестве системы из трех педалей.

■ Варианты режима F-20

Режим F-20	Описание
Damper/Soft (по умолчанию)	Правая педаль выполняет функцию педали сустейна, а левая — мягкой педали.
Sostenuto/Soft	Правая педаль выполняет функцию педали sostenuto, а левая — мягкой педали. * Этот режим рекомендуется использовать, когда к инструменту одновременно подключены педали F-10H и F-20.
Damper/Soste.	Правая педаль выполняет функцию педали сустейна, а левая — педали sostenuto.
Damper/Rhythm	Правая педаль выполняет функцию педали сустейна, а левая включает и выключает аккомпанемент.
Fill-In/Rhythm	Правая педаль активирует паттерн заполнения, а левая включает и выключает аккомпанемент.
Part/Rhythm	Правая педаль управляет партиями аккомпанемента (Все → Только ударные → Бас+ударные), а левая включает и выключает аккомпанемент.
Vari./Rhythm	Правая педаль используется для переключения между паттернами заполнения и вариации, а левая включает и выключает аккомпанемент.

* Если выбран режим Damper/Soft или Sostenuto/Soft, а также включен эффект вращающихся динамиков, то мягкая педаль будет использоваться для переключения между режимами вращения динамиков 'Slow' (медленный) и 'Fast' (быстрый).

* Настройки режима F-20 сохраняются до выключения инструмента.

* Предпочитаемые настройки режима F-20 можно сохранять во внутренней памяти инструмента для последующего вызова. Подробнее см. стр. 34.

1-10 Four Hands (Игра в четыре руки)

Функция Four Hands представляет собой альтернативный способ включения режима игры в четыре руки. Она будет полезной для учебных занятий или когда требуется автоматическое разделение клавиатуры на две секции при включении инструмента.

* Принцип работы режима игры в четыре руки описан на стр. 22.

■ Режимы функции Four Hands

Игра в четыре руки	Описание
Off (по умолчанию)	По умолчанию режим Four Hands будет выключен.
On	По умолчанию режим Four Hands будет включен.

1. Выбор функции Four Hands

После того как вы вошли в меню основных настроек (стр. 77):

С помощью кнопок ▼ or ▲ (MENU) выберите функцию 'Four Hands'.

```
1-10 Four Hands
= Off
```

2. Выбор режима функции Four Hands

С помощью кнопок ▼ и ▲ (VALUE) включите или выключите функцию игры в четыре руки.

* После включения светодиода кнопок SPLIT и SOUND замигают.

* Настройки функции Four Hands сохраняются до выключения инструмента.

* Предпочитаемые настройки функции Four Hands можно сохранять во внутренней памяти инструмента для последующего вызова. Подробнее см. стр. 34.

```
1-10 Four Hands
= Off
```



```
1-10 Four Hands
= On
```

3. Выход из меню функции Four Hands

Для выхода из меню функции Four Hands и возврата в основное меню нажмите кнопку EXIT.

1-11 Startup Setting (Настройки запуска)

Функция Startup Setting позволяет сохранить заданные вами установки во внутренней памяти инструмента и автоматически применять их при включении инструмента.

■ Функции и настройки, сохраняемые в настройках запуска

Общие	Параметры
Выбранный тембр	Основные настройки
Режимы Dual/Split (тембры, баланс, точка разделения)	Виртуальный настройщик
Реверберация, Эффекты, Эмулятор усилителя (тип, настройки)	Настройки аккомпанемента
Транспонирование клавиатуры	Настройки клавиатуры
Метроном (размер, темп, громкость)	Настройки MIDI

* Функция автоматического отключения питания сохраняется в настройках запуска автоматически.

1. Выбор функции Startup Setting

После того как вы вошли в меню основных настроек (стр. 77):

С помощью кнопок ▼ и ▲ (MENU) выберите функцию 'Startup Setting'.

```
1-11 StartupSet.  
Save? →Press REC
```

2. Сохранение текущих установок в настройках запуска

Нажмите кнопку REC.

На дисплее отобразится запрос на подтверждение.

Нажмите кнопку ▲ (VALUE) для подтверждения операции сохранения текущих установок в настройках запуска или кнопку EXIT для отмены.

* После подтверждения сохранения настроек запуска инструмент автоматически выйдет из меню настроек.

```
1-11 StartupSet.  
Save? →Press REC
```

```
Are you sure?  
→Press VALUE▲
```

```
Completed.
```

3. Выход из меню функции Startup Setting

Для выхода из меню функции Startup Setting и возврата в основное меню нажмите кнопку EXIT.

■ Удаление индивидуальных установок из настроек запуска

После выбора нужной функции или настройки:

Одновременно нажмите кнопки ▼ и ▲ (VALUE).

Выбранная функция или настройка будет сброшена и вернется к значению по умолчанию.

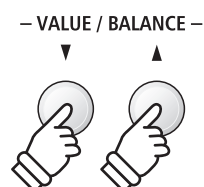

1-12 Factory Reset (Возврат к заводским установкам)

Функция Factory Reset сбрасывает все текущие параметры запуска (функция Startup Setting) и восстанавливает заводские установки цифрового пианино ES8.

* Данная функция не затрагивает настройки и песни, сохраненные во внутренней памяти инструмента.

1. Выбор функции Factory Reset

После того как вы вошли в меню основных настроек (стр. 77):

С помощью кнопок ▼ и ▲ (MENU) выберите функцию 'Factory Reset'.

```
1-12 FactoryReset  
Reset?→Press REC
```

2. Восстановление заводских установок

Нажмите кнопку REC.

На дисплее отобразится запрос на подтверждение.

Нажмите кнопку ▲ (VALUE) для подтверждения операции возврата к заводским установкам или кнопку EXIT для отмены.

* После подтверждения сброса настроек инструмент автоматически выйдет из меню настроек и вернется в обычный режим.

```
1-12 FactoryReset  
Reset?→Press REC
```



```
Are you sure?  
→Press VALUE▲
```



```
Completed.
```

3. Выход из меню функции Factory Reset

Для выхода из меню функции Factory Reset и возврата в основное меню нажмите кнопку EXIT.

Виртуальный настройщик

Опытный настройщик необходим, чтобы раскрыть весь потенциал хорошего акустического инструмента. Помимо тщательной настройки каждой ноты, настройщик вносит множество корректировок, чтобы инструмент звучал должным образом.

Функция Virtual Technician цифрового пианино ES8 воссоздает эти корректировки в электронном виде, позволяя пианистам регулировать различные аспекты звучания инструмента в соответствии с личными предпочтениями.

■ Параметры функции Virtual Technician

Страница	Параметр	Описание	Значение по умолчанию
2-1	Touch Curve	Регулирование чувствительности клавиш к нажатию.	Normal
2-2	Voicing	Регулирование звуковых характеристик инструмента (интонировка).	Normal
	User Voicing	Пользовательская интонировка каждой из 88 клавиш индивидуально.	0
2-3	Damper Resonance	Регулирование резонанса, который слышится при нажатии правой педали.	5
2-4	Damper Noise	Регулирование шума демпферов, который возникает при нажатии правой педали.	5
2-5	String Resonance	Регулирование резонанса, который слышится при удерживании нот.	5
2-6	Key-off Effect	Регулирование призвука, который слышится при отпуске клавиш.	5
2-7	Fall-back Noise	Регулирование призвука, который слышится при возврате молоточка в исходное положение.	5
2-8	Hammer Delay	Регулирование эффекта, имитирующего задержку ударов молоточка по струнам при исполнении пианиссимо	Off
2-9	Topboard	Изменение положения верхней крышки рояля.	Open 3
2-10	Decay Time	Регулирование времени затухания звука пианино при нажатии клавиш.	5
2-11	Minimum Touch	Настройка минимальной силы нажатия клавиш, необходимой для извлечения звука.	1
2-12	Temperament	Изменение системы настройки для аутентичного звучания музыки эпох Возрождения, барокко и других периодов.	Equal Temp.
	Stretch Tuning	Выбор режима применения растянутой настройки к фортепианным и другим тембрам.	Piano Only
	Stretch Curve	Регулирование уровня растянутой настройки для равномерной температуры.	Normal
	User Tuning	Пользовательская подстройка тона для каждой из 88 клавиш.	0
	Temperament Key	Определение тональности в выбранной температуре.	C
	User Temperament	Создание уникального пользовательского строя за счет подстройки отдельных нот.	0
2-13	User Key Volume	Настройка громкости индивидуально для каждой из 88 клавиш.	0
2-14	Half-Pedal Adjust	Определение позиции при нажатии правой педали, в которой срабатывает эффект продления звучания.	5
2-15	Soft Pedal Depth	Регулировка глубины/эффективности левой педали.	3

* Далее на иллюстрациях дисплея в начале описания каждой отдельной функции будут показаны настройки по умолчанию для этой функции.

Виртуальный настройщик

■ Вход в меню Virtual Technician

Когда на дисплее отображено окно обычного режима работы инструмента:

Используйте кнопки ▼ и ▲ (MENU), чтобы выбрать меню Виртуального настройщика.

```
2 Virtual Tech.  
→Press VALUE←
```

Нажмите кнопку ▲ (VALUE), чтобы зайти в меню.

На дисплее отобразится первая страница меню Виртуального настройщика.

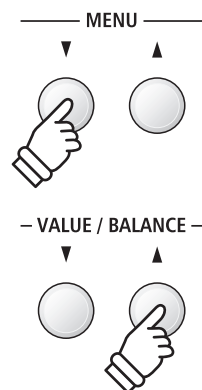

■ Выбор нужного параметра

После того как вы зашли в меню Virtual Technician:

Используйте кнопки ▼ и ▲ (MENU), чтобы листать страницы меню Виртуального настройщика.

Номер страницы параметров

```
2-1 Touch Curve  
= Normal
```

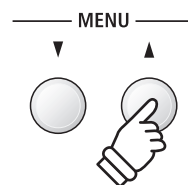

2-1 Touch Curve (Кривые чувствительности)

Как и акустическое фортепиано, цифровое пианино ES8 производит громкий звук при сильном ударе клавиш и тихий — при мягком касании. Громкость и тембральный характер звука меняются в зависимости от силы и скорости нажатия, и в цифровых пианино это свойство называется «динамической чувствительностью клавиатуры».

Функция Touch Curve позволяет регулировать динамическую чувствительность клавиатуры. Предусмотрено шесть предустановленных кривых чувствительности и два дополнительных «пользовательских» варианта для настройки отклика клавиатуры в соответствии с индивидуальной манерой игры.

■ Типы кривых чувствительности

Тип	Описание
Heavy +	Достижение высокой громкости звука требует удара с гораздо большей силой.
Heavy	Высокая громкость звука требует сильного удара. Идеально подходит для тех, у кого сильные пальцы.
Normal (по умолчанию)	Воспроизводит стандартную чувствительность клавиатуры акустического фортепиано.
Light	Производит громкий звук даже при мягком касании клавиш. Для тех, кто развивает силу пальцев. * Эта кривая рекомендована для детей, а также для исполнения органной музыки.
Light +	Требует слабого удара для достижения достаточно большой громкости звука. Для исполнителей с деликатным туше.
Off (равномерная)	Производит звук одинаковой громкости, с какой бы силой вы ни ударяли по клавишам. * Эта кривая используется с тембрами инструментов с фиксированным динамическим диапазоном (например, орган или клавишник).
User 1 / User 2	Пользовательская кривая, которую вы можете создать сами с учетом собственной манеры игры.

■ Кривые чувствительности

Следующая иллюстрация дает визуальное представление о кривых чувствительности различных типов.

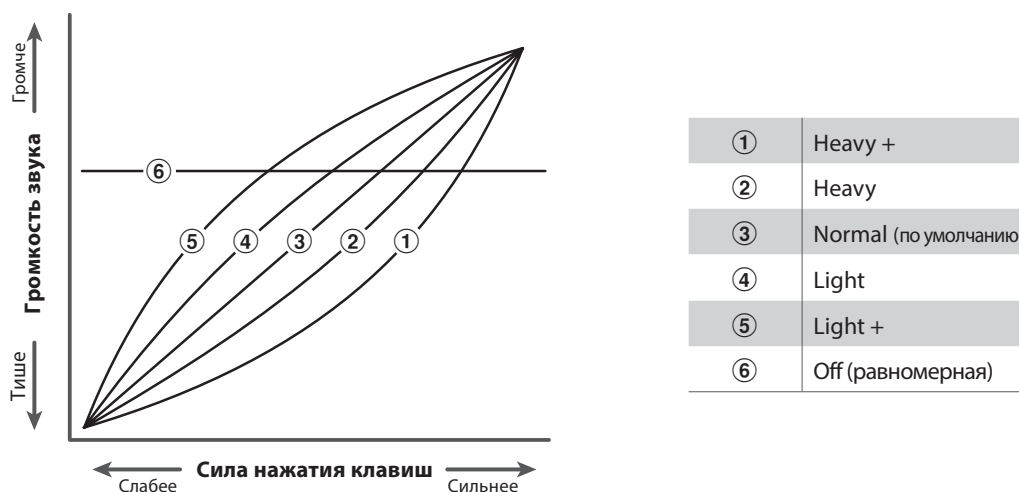

■ Быстрый переход к параметру Touch Curve

Вы также можете быстро перейти к настройке кривых чувствительности, когда инструмент находится в обычном режиме (т.е. не в режимах *Dual*, *Split*, *Four Hands* или *ритм-секции*):

Нажмите и удерживайте кнопку ▼ или ▲ (MENU).

На дисплее отобразится окно выбора кривой чувствительности.

Используйте кнопки ▼ и ▲ (VALUE), чтобы выбрать нужную кривую чувствительности.

Чтобы выйти из настроек параметра Touch Curve и вернуться на предыдущий экран, нажмите кнопку EXIT.

2-1 Кривые чувствительности (продолжение)

1. Выбор параметра Touch Curve

После того как вы зашли в меню Virtual Technician (стр. 92):

Функция Touch Curve будет выбрана автоматически.

```
2-1 Touch Curve
= Normal
```

2. Смена кривой чувствительности

Используйте кнопки ▼ и ▲ (VALUE), чтобы выбрать необходимый тип кривой чувствительности.

* Изменения параметра Touch Curve сохраняются до выключения инструмента.

* Настройки параметра Touch Curve можно сохранять во внутренней памяти инструмента для последующего вызова. Подробнее см. стр. 34.

```
2-1 Touch Curve
= Normal
```



```
2-1 Touch Curve
= Heavy+
```

■ Создание пользовательской кривой чувствительности

С помощью кнопок ▼ и ▲ (VALUE) выберите тип кривой чувствительности 'User 1' или 'User 2', а затем нажмите кнопку REC.

На дисплее появится сообщение с предложением сыграть на пианино.

Играйте на пианино, чередуя очень громкие и очень тихие пассажи, давая системе возможность определить вашу индивидуальную манеру игры.

* Для создания пользовательской кривой чувствительности, которая полностью отвечала бы вашим требованиям, может понадобиться несколько попыток.

* Чтобы не отвлекаться на звук и добиться большей точности при создании пользовательской кривой чувствительности, установите слайдер общей громкости в нижнее положение.

Нажмите кнопку PLAY/STOP.

На дисплее отобразится запрос на подтверждение сохранения пользовательской кривой чувствительности.

Нажмите кнопку REC, чтобы подтвердить сохранение или кнопку PLAY/STOP для отмены операции.

* Пользовательская кривая чувствительности сохраняется как 'User1' или 'User2' и выбирается автоматически.

```
2-1 Touch Curve
= User1→PressREC
```



```
Start playing
Soft → Loud
```



```
Press PLAY/STOP
when finished.
```



```
Save?
Yes→REC No→STOP
```

3. Выход из режима настройки Touch Curve

Чтобы выйти из настроек параметра Touch Curve и вернуться в основное меню, нажмите кнопку EXIT.

2-2 Voicing (Интонировка)

Форма молоточков, плотность материала, из которого они сделаны, и его текстура – все это влияет на характер звучания акустического пианино. Для обработки фетра на молоточках используются различные инструменты, включая специальные иглы, надфили и щетки, все это с единственной целью – достичь сбалансированного по тону характера звука по всей клавиатуре.

Параметр Voicing воссоздает различные свойства молоточков, позволяя регулировать общий тональный характер цифрового пианино ES8. Предусмотрено шесть фиксированных настроек (применяется одинаково ко всем клавишам), а также индивидуальная, «пользовательская», которая позволяет выполнять интонировку для каждой клавиши отдельно.

Если стандартная настройка Normal подходит для широкого разнообразия музыкальных жанров, то для исполнения романтических произведений можно выбрать более мягкий по тону звук, а для современных стилей – более яркий и агрессивный.

* Этот параметр Virtual Technician влияет на все тембры.

■ Типы интонировки

Тип	Описание
Normal (по умолчанию)	Стандартный звук акустического фортепиано во всем динамическом диапазоне.
Mellow 1	Мягкий, спокойный звук по всему динамическому диапазону.
Mellow 2	Еще более мягкое звучание по сравнению с типом Mellow 1.
Dynamic	В зависимости от силы нажатия звучание изменяется от приглушенного к яркому.
Bright 1	Яркое звучание во всем динамическом диапазоне.
Bright 2	Еще более яркое звучание, по сравнению с типом Bright 1.
User 1~4	Настраиваемый характер звучания с возможностью интонировки каждой клавиши.

1. Выбор параметра Voicing

После того как вы зашли в меню Virtual Technician (стр. 92):

С помощью кнопок ▼ и ▲ (MENU) выберите параметр 'Voicing'.

```
2-2 Voicing
= Normal
```

2. Изменение типа интонировки

С помощью кнопок ▼ и ▲ (VALUE) выберите нужный тип интонировки.

* Изменения параметра Voicing сохраняются до выключения инструмента.

* Настройки параметра Voicing можно сохранять во внутренней памяти инструмента для последующего вызова. Подробнее см. стр. 34.

```
2-2 Voicing
= Normal
```



```
2-2 Voicing
= Dynamic
```

3. Выход из режима настройки интонировки

Чтобы выйти из настроек параметра Voicing и вернуться в основное меню, нажмите кнопку EXIT.

User Voicing (Пользовательская интонировка)

Функция User Voicing позволяет настроить характер звучания каждой из 88 клавиш по отдельности.

1. Выбор ячейки памяти пользовательской интонировки

После того как вы зашли в режим настройки интонировки (стр. 95):

С помощью кнопок ▼ и ▲ (VALUE) выберите одну из ячеек памяти пользовательской интонировки.

* Вы можете создавать и сохранять до четырех вариантов пользовательской интонировки.

Нажмите кнопку REC.

На дисплее отобразится окно пользовательской интонировки.

```
2-2 Voicing
= User1→PressREC
```



```
UserVoicing  C4
= 0      →PressSTOP
```

2. Выбор ноты, изменение значения интонировки

Нажмите клавишу, которую вы желаете настроить, а затем используйте кнопки ▼ и ▲ (VALUE) для изменения значения параметра Voicing для выбранной ноты.

Вы также можете выбрать клавишу с помощью кнопок ▼ и ▲ (MENU).

* Значение параметра User Voicing можно изменять в диапазоне от -5 до +5. Чем меньше значение, тем мягче звук, а чем больше – тем ярче.

* Изменения параметра User Voicing сохраняются до выключения инструмента.

* Настройки параметра User Voicing можно сохранять во внутренней памяти инструмента для последующего вызова. Подробнее см. стр. 34.

```
UserVoicing  C4
= 0      →PressSTOP
```



```
UserVoicing  C#2
= -4     →PressSTOP
```

3. Выход из режима настройки User Voicing

Чтобы выйти из настроек параметра User Voicing и вернуться в основное меню, нажмите кнопку EXIT.

* Настройки пользовательской интонировки сохраняются автоматически.

2-3 Damper Resonance (Резонанс при нажатой правой педали)

При нажатии правой педали на акустическом фортепиано все демпферы поднимаются, позволяя струнам свободно вибрировать. Если при нажатой правой педали сыграть ноту или аккорд, это вызовет вибрацию струн не только взятых нот, но и резонансный отклик других струн.

Цифровое пианино ES8 воссоздает этот эффект, а параметр Damper Resonance позволяет регулировать его интенсивность.

* Этот параметр Virtual Technician влияет только на тембры акустических фортепиано.

1. Выбор параметра Damper Resonance

После того как вы зашли в меню Virtual Technician (см. 92):

С помощью кнопок ▼ и ▲ (MENU) выберите параметр 'Damper Resonance'.

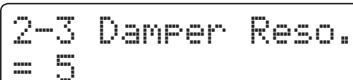

```
2-3 Damper Reso.
= 5
```

2. Настройка параметра Damper Resonance

С помощью кнопок ▼ и ▲ (VALUE) регулируйте интенсивность резонанса правой педали.

* Уровень эффекта Damper Resonance регулируется в диапазоне от 1 до 10, более высокие значения соответствуют более отчетливо выраженному резонансу.

* Изменения параметра Damper Resonance сохраняются до выключения инструмента.

* Настройки параметра Damper Resonance можно сохранять во внутренней памяти инструмента для последующего вызова. Подробнее см. стр. 34.



```
2-3 Damper Reso.
= 5
```



```
2-3 Damper Reso.
= 2
```

3. Выход из режима настройки параметра Damper Resonance

Чтобы выйти из настроек параметра Damper Resonance и вернуться в основное меню, нажмите кнопку EXIT.

2-4 Damper Noise (Шум демпферов)

При нажатии и отпускании правой педали акустического пианино можно услышать призывок, возникающий при касании струн головками демпферов и при их возврате.

Цифровое пианино ES8 воссоздает этот эффект, а параметр Damper Noise позволяет регулировать его интенсивность. Резкое нажатие правой педали также повышает интенсивность шума демпферов и сопровождается отчетливо слышимым призывком.

* Этот параметр Virtual Technician влияет только на тембры акустических фортепиано.

1. Выбор параметра Damper Noise

После того как вы зашли в меню Virtual Technician (стр. 92):

С помощью кнопок ▼ и ▲ (MENU) выберите параметр 'Damper Noise'.

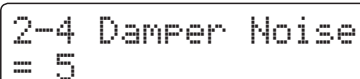

2-4 Damper Noise
= 5

2. Настройка параметра Damper Noise

С помощью кнопок ▼ и ▲ регулируйте интенсивность эффекта шума демпферов.

* Уровень эффекта Damper Noise регулируется в диапазоне от 1 до 10, более высокие значения соответствуют большей громкости. Значение Off означает отключение эффекта.

* Изменения параметра Damper Noise сохраняются до выключения инструмента.

* Настройки параметра Damper Noise можно сохранять во внутренней памяти инструмента для последующего вызова. Подробнее см. стр. 34.



2-4 Damper Noise
= 5



2-4 Damper Noise
= 2

3. Выход из режима настройки параметра Damper Noise

Чтобы выйти из настроек параметра Damper Noise и вернуться в основное меню, нажмите кнопку EXIT.

2-5 String Resonance (Резонанс струн)

Резонанс струн – это явление, свойственное акустическому фортепиано, которое возникает, когда струны звучащих нот вызывают резонанс других струн, имеющих те же гармонические обертоны.

Цифровое пианино ES8 имитирует этот эффект, а параметр String Resonance позволяет регулировать его интенсивность.

* Этот параметр Virtual Technician влияет только на тембры акустических фортепиано.

■ Демонстрация эффекта резонанса струн

Чтобы ощутить резонанс струн, мягко нажмите и задержите клавишу «C» (см. рис.), затем резко ударьте по любой из клавиш с символом ●, тут же сняв с нее палец. Помимо звучания извлеченной ноты, будет слышно, как резонируют струны удерживаемой клавиши «C». Это и есть резонанс струн.

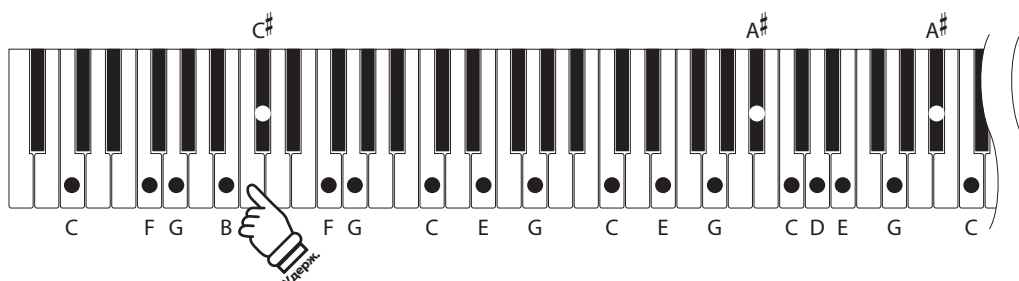

1. Выбор параметра String Resonance

После того как вы зашли в меню Virtual Technician (стр. 92):

С помощью кнопок ▼ и ▲ (MENU) выберите параметр 'String Resonance'.

```
2-5 String Reso.
= 5
```

2. Настройка параметра String Resonance

С помощью кнопок ▼ и ▲ (VALUE) регулируйте интенсивность эффекта резонанса струн.

* Уровень резонанса струн регулируется в диапазоне от 1 до 10, более высокие значения соответствуют большей громкости. Вариант Off означает отключение эффекта.

* Изменения параметра String Resonance сохраняются до выключения инструмента.

* Настройки параметра String Resonance можно сохранять во внутренней памяти инструмента для последующего вызова. Подробнее см. стр. 34.

```
2-5 String Reso.
= 5
```



```
2-5 String Reso.
= 8
```

3. Выход из режима настройки параметра String Resonance

Чтобы выйти из настроек параметра String Resonance и вернуться в основное меню, нажмите кнопку EXIT.

2-6 Key-off Effect (Эффект отпускания клавиши)

При игре на акустическом фортепиано, особенно в нижнем регистре, зачастую можно услышать тихий звук касания струн демпфером – он возникает после сильного удара по клавишам и резкого отпускания.

Кроме того, скорость отпускания клавиш также влияет на характер звучания. При резком отпускании клавиш (например, при исполнении стаккато) «затухание» звука будет заметно короче, чем при плавном (например, при исполнении легато).

Цифровое пианино ES8 воспроизводит обе эти особенности, а параметр Key-off Effect позволяет изменять интенсивность призвука, издаваемого отпущенной клавишей, а также включать или выключать датчик скорости отпускания клавиш.

* Этот параметр Virtual Technician влияет только на тембры акустических фортепиано.

1. Выбор параметра Key-off Effect

После того как вы зашли в меню Virtual Technician (стр. 92):

С помощью кнопок ▼ и ▲ (MENU) выберите параметр 'Key-off Effect'.

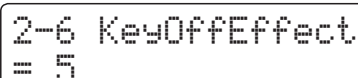

```
2-6 KeyOffEffect
= 5
```

2. Настройка параметра Key-off Effect

Используйте кнопки ▼ и ▲ (VALUE) для регулировки громкости эффекта отпускания клавиши.

* Уровень эффекта регулируется в диапазоне от 1 до 10, более высокие значения соответствуют большей громкости. Вариант Off означает отключение эффекта.

* При выключении эффекта Key-Off, датчик скорости отпускания клавиш также отключается, поэтому скорость отпускания клавиш не будет влиять на характер звучания.

* Изменения параметра Key-off Effect сохраняются до выключения инструмента.

* Настройки параметра Key-off Effect можно сохранять во внутренней памяти инструмента для последующего вызова. Подробнее см. стр. 34.



```
2-6 KeyOffEffect
= 5
```



```
2-6 KeyOffEffect
= 10
```

3. Выход из режима настройки эффекта отпускания клавиши

Чтобы выйти из настроек параметра Key-off Effect и вернуться в основное меню, нажмите кнопку EXIT.

2-7 Fall-back Noise (Шум возврата молоточков)

При игре на акустическом фортепиано часто можно услышать слабый звук возвращения молоточков в исходное положение после отпускания клавиш.

Цифровое пианино ES8 воссоздает этот эффект, а параметр Fall-back Noise позволяет изменять его интенсивность.

Стандартное значение этого параметра имитирует естественный шум, создаваемый молоточками, когда они возвращаются в исходное положение. Однако в некоторых случаях может потребоваться настройка его уровня. Например, вы можете уменьшить этот шум при исполнении очень тихих пьес, где он становится слишком заметным.

* Этот параметр Virtual Technician влияет на тембры акустических фортепиано и клавиесина.

1. Выбор параметра Fall-back Noise

После того как вы зашли в меню Virtual Technician (стр. 92):

С помощью кнопок ▼ и ▲ (MENU) выберите параметр 'Fall-back Noise'.

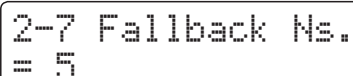

```
2-7 Fallback Ns.  
= 5
```

2. Настройка параметра Fall-back Noise

Используйте кнопки ▼ и ▲ (VALUE) для регулировки громкости шума возврата молоточков.

* Уровень эффекта регулируется в диапазоне от 1 до 10, более высокие значения соответствуют большей громкости. Вариант Off означает отключение эффекта.

* Изменения параметра Fall-back Noise сохраняются до выключения инструмента.

* Настройки параметра Fall-back Noise можно сохранять во внутренней памяти инструмента для последующего вызова. Подробнее см. стр. 34.

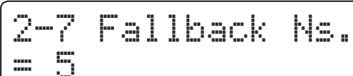

```
2-7 Fallback Ns.  
= 5
```

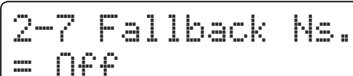

```
2-7 Fallback Ns.  
= Off
```

3. Выход из режима настройки эффекта Fall-back Noise

Чтобы выйти из настроек параметра Fall-back Noise и вернуться в основное меню, нажмите кнопку EXIT.

2-8 Hammer Delay (Задержка молоточков)

Во время исполнения пассажей пианиссимо на акустическом фортепиано возможна ощутимая задержка между нажатием клавиш и ударом молоточков о струны.

При необходимости цифровое пианино ES8 способно воссоздать эту задержку. Параметр Hammer Delay позволяет изменять длительность задержки.

Значение Off, которое установлено для этого параметра по умолчанию, воссоздает звучание хорошо отрегулированного рояля с моментальной реакцией молоточков на нажатие клавиш. Возможно, некоторые исполнители пожелают добавить небольшую задержку, чтобы имитировать другой тип фортепиано или инструмент со слегка изношенной механикой.

* Этот параметр Virtual Technician влияет только на тембры акустических фортепиано.

1. Выбор параметра Hammer Delay

После того как вы зашли в меню Virtual Technician (стр. 92):

С помощью кнопок ▼ и ▲ (MENU) выберите параметр 'Hammer Delay'.

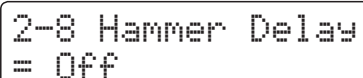

2-8 Hammer Delay
= Off

2. Настройка параметра Hammer Delay

Используйте кнопки ▼ и ▲ (VALUE) для регулировки времени задержки молоточков

* Время задержки молоточков регулируется в диапазоне от 1 до 10, более высокие значения соответствуют увеличению задержки. Вариант Off означает отключение эффекта.

* Изменения параметра Hammer Delay сохраняются до выключения инструмента

* Настройки параметра Hammer Delay можно сохранять во внутренней памяти инструмента для последующего вызова. Подробнее см. стр. 34.



2-8 Hammer Delay
= Off



2-8 Hammer Delay
= 5

3. Выход из режима настройки параметра Hammer Delay

Чтобы выйти из настроек параметра Hammer Delay и вернуться в основное меню, нажмите кнопку EXIT.

2-9 Topboard (Имитация верхней крышки рояля)

При игре на акустическом рояле положение верхней крышки влияет как на громкость, так и на «открытость» звучания. Полностью открытая крышка своей полированной поверхностью отражает звуковые волны в помещение, а закрытая крышка дает обратный эффект, приглушая звук.

Цифровое пианино ES8 воссоздает эту особенность, используя четыре установки, определяющие положение верхней крышки рояля.

* Этот параметр Virtual Technician влияет только на тембры акустических фортепиано.

■ Положения верхней крышки

Положение	Описание
Closed	Имитирует звучание при закрытой крышке с минимальной проекцией звука в помещении.
Open 1	Имитирует звучание при частично открытой крышке с ограниченной проекцией звука в помещении.
Open 2	Имитирует звучание при открытой наполовину крышке с уменьшенной проекцией звука в помещении.
Open 3 (по умолчанию)	Имитирует звучание при полностью открытой крышке с максимальной проекцией звука в помещении.

1. Выбор параметра Topboard

После того как вы зашли в меню Virtual Technician (стр. 92):

С помощью кнопок ▼ и ▲ (MENU) выберите параметр 'Topboard'.



```
2-9 Topboard
= Open3
```

2. Изменение параметра Topboard

Используйте кнопки ▼ и ▲ (VALUE) для переключения между различными вариантами положения верхней крышки рояля.

* Изменения параметра Topboard сохраняются до выключения инструмента.

* Настройки параметра Topboard можно сохранять во внутренней памяти инструмента для последующего вызова. Подробнее см. стр. 34.



```
2-9 Topboard
= Open3
```

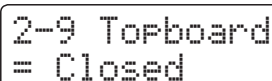

```
2-9 Topboard
= Closed
```

3. Выход из режима настройки параметра Topboard

Чтобы выйти из настроек параметра Topboard и вернуться в основное меню, нажмите кнопку EXIT.

2-10 Decay Time (Время затухания)

Длина корпуса акустического рояля влияет на время затухания извлекаемого звука. На роялях с длинным корпусом (и, соответственно, с более длинными струнами) время затухания дольше.

Цифровое пианино ES8 воссоздает это свойство, а параметр Decay Time позволяет изменять время затухания звука, пока клавиши будут оставаться нажатыми.

* Этот параметр Virtual Technician влияет на все тембры.

1. Выбор параметра Decay Time

После того как вы зашли в меню Virtual Technician (стр. 92):

С помощью кнопок ▼ и ▲ (MENU) выберите параметр 'Decay Time'.

```
2-10 Decay Time  
= 5
```

2. Изменение параметра Decay Time

Используйте кнопки ▼ и ▲ (VALUE) для настройки продолжительности эффекта затухания звука.

* Уровень эффекта регулируется в диапазоне от 1 до 10, более высокие значения увеличивают время затухания.

* Изменения параметра Decay Time сохраняются до выключения инструмента.

* Настройки параметра Decay Time можно сохранять во внутренней памяти инструмента для последующего вызова. Подробнее см. стр. 34.

* Время затухания можно настраивать отдельно для каждого тембра.

```
2-10 Decay Time  
= 5
```



```
2-10 Decay Time  
= 9
```

3. Выход из режима настройки параметра Decay Time

Чтобы выйти из настроек параметра Decay Time и вернуться в основное меню, нажмите кнопку EXIT.

2-11 Minimum Touch (Чувствительность клавиатуры)

Параметр Minimum Touch позволяет настроить минимальную силу нажатия клавиши, достаточную для извлечения звука. По умолчанию этот параметр воссоздает исключительно высокую отзывчивость клавиатуры концертного рояля, обеспечивая очень тихий звук при минимальной силе нажатия клавиш. Однако при необходимости можно уменьшить чувствительность, чтобы имитировать поведение малого рояля или пианино.

* Этот параметр Virtual Technician влияет на тембры акустических фортепиано, а также на тембры Classic E.P., 60's E.P. и Classic E.P.

1. Выбор параметра Minimum Touch

После того как вы зашли в меню Virtual Technician (см. 92):

С помощью кнопок ▼ и ▲ (MENU) выберите параметр 'Minimum Touch'.

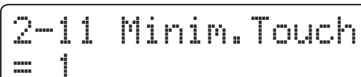

```
2-11 Minin.Touch
= 1
```

2. Изменение параметра Minimum Touch

Используйте кнопки ▼ и ▲ (VALUE) для настройки чувствительности клавиатуры.

* Регулировка минимальной чувствительности осуществляется в диапазоне от 1 до 20. Чем выше значение, тем большее усилие требуется для извлечения звука. Так, при установке значения 10 для извлечения звука требуется максимальная сила и скорость удара по клавише.

* Изменения параметра Minimum Touch сохраняются до выключения инструмента.

* Настройки параметра Minimum Touch можно сохранять во внутренней памяти инструмента для последующего вызова. Подробнее см. стр. 34.

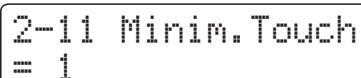

```
2-11 Minin.Touch
= 1
```

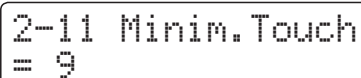

```
2-11 Minin.Touch
= 9
```

3. Выход из режима настройки параметра Minimum Touch

Чтобы выйти из настроек параметра Minimum Touch и вернуться в основное меню, нажмите кнопку EXIT.

2-12 Temperament (Темперация)

Параметр Temperament цифрового пианино ES8 позволяет изменить строй с современного стандарта равномерной темперации на один из типов альтернативного строя, например, характерных для периодов барокко или Ренессанса. Кроме того, с помощью функции User Temperament можно создавать собственные варианты темперации.

■ Типы темперации

Тип темперации	Описание
Равномерная (Equal)	Наиболее популярный строй, который является современным стандартом, и делит октаву на двенадцать равных полутонов. Это предполагает одинаковые интервалы аккордов, которые можно построить в любой тональности, и дает преимущество свободного перехода из одной тональности в другую. Однако при этом нарушаются характеристики тона отдельных клавиш, и аккорды становятся менее созвучными.
Чистый строй (Pure Major/Pure minor)	Темперация, в которой устранены диссонансы терций и квинт, до сих пор популярна в хоровой музыке из-за совершенства гармонии. Модуляция в любую тональность вызывает диссонансы. * Необходимо корректно указать основной тон темперации и тип звукоряда – мажор/минор.
Пифагоров строй (Pythagorean)	Темперация, использующая математические соотношения для устранения диссонанса квинт. Хотя ее применение в аккордах сильно ограничено, она дает очень характерные мелодические линии.
Среднетоновая темперация (Meantone)	В этой темперации для устранения диссонанса терций используется средний целый тон (между большим и малым целыми тонами). В отличие от чистой темперации здесь все квинты акустически равны. Эта темперация образует более приятное звучание аккордов, чем равномерная.
Темперация Werckmeister (Werkmeister) Темперация Кирнбергера (Kirnberger)	Эти два типа представляют собой нечто среднее между пифагоровым строем и среднетоновой темперацией. В мелодиях, где редко используются знаки альтерации, эта темперация обеспечивает насыщенные среднетоновые аккорды. По мере возрастания количества знаков альтерации мелодика звучания все больше напоминает пифагоров строй. В основном эти типы темперации используются для придания аутентичности исполнению барочной музыки.
Пользовательская (User)	Нестандартный, оригинальный строй, который может быть создан путем небольшого повышения или понижения высоты тона отдельных нот звукоряда.

1. Выбор параметра Temperament

После того как вы зашли в меню Virtual Technician (см. 92):

С помощью кнопок ▼ и ▲ (MENU) выберите параметр 'Temperament'.

```
2-12 Temperament
= Equal
```

2. Изменение типа темперации

С помощью кнопок ▼ и ▲ (VALUE) выберите желаемый тип темперации.

* Изменения параметра Temperament сохраняются до выключения инструмента.

* Настройки параметра Temperament можно сохранять во внутренней памяти инструмента для последующего вызова. Подробнее см. стр. 34.

```
2-12 Temperament
= Equal
```



```
2-12 Temperament
= Meantone
```

3. Выход из режима настройки темперации

Чтобы выйти из настроек параметра Temperament и вернуться в основное меню, нажмите кнопку EXIT.

Stretch Tuning (Растянутая настройка)

Параметр Stretch Tuning позволяет выбирать один из трех режимов работы эффекта растянутой настройки: только для тембров акустического фортепиано, для всех тембров или полное отключение эффекта.

Растянутая настройка это специальный метод настройки акустического пианино, в котором звучание двух нижних октав делается несколько ниже, а двух верхних – несколько выше с целью соответствия естественным гармоническим обертонам акустического инструмента.

* Данный параметр активен только, если выбрана равномерная температура (Equal).

■ Режимы работы растянутой настройки

Режим	Описание
Piano Only (по умолчанию)	Растянутая настройка применяется только к тембрам акустического фортепиано.
Off	Растянутая настройка отключена.
On	Растянутая настройка применяется ко всем тембрам.

1. Выбор параметра Stretch Tuning

После выбора равномерной температуры (стр. 106):

С помощью кнопок ▼ и ▲ (MENU) выберите параметр 'Stretch Tuning'.

```
2-12 StretchTune  
= Piano Only
```

2. Выбор режима растянутой настройки

С помощью кнопок ▼ и ▲ (VALUE) выберите желаемый режим работы растянутой настройки.

* Выбранный режим работы растянутой настройки сохраняется до выключения инструмента.

* Выбранный режим работы растянутой настройки можно сохранять во внутренней памяти инструмента для последующего вызова. Подробнее см. стр. 34.

```
2-12 StretchTune  
= Piano Only
```



```
2-12 StretchTune  
= Off
```

3. Выход из настройки Stretch Tuning

Чтобы выйти из настроек параметра Stretch Tuning и вернуться в основное меню, нажмите кнопку EXIT.

Stretch Curve (Кривая растянутой настройки)

Параметр Stretch Curve позволяет изменять степень отклонения верхнего и нижнего регистров. Вы также можете создавать собственные кривые растянутой настройки, используя один из четырех пользовательских режимов.

* Этот параметр активен, только если выбран режим 'On' или 'Piano Only' растянутой настройки и выбрана равномерная температура.

■ Типы кривых растянутой настройки

Тип	Описание
Normal (по умолчанию)	Используется стандартная растянутая настройка.
Wide	Используется широкая растянутая настройка.
User 1~4	Пользовательские методы настройки.

1. Выбор параметра Stretch Curve

После того как вы зашли в меню Virtual Technician (см. 92):

С помощью кнопок ▼ и ▲ (MENU) выберите параметр 'Stretch Curve'.

```
2-12 S.Curve  
= Normal
```

2. Выбор типа кривой растянутой настройки

С помощью кнопок ▼ и ▲ (VALUE) выберите желаемый тип кривой растянутой настройки.

- * Изменения параметра Stretch Curve сохраняются до выключения инструмента.
- * Настройки параметра Stretch Curve можно сохранять во внутренней памяти инструмента для последующего вызова. Подробнее см. стр. 34.
- * Тип кривой чувствительности можно настраивать отдельно для каждого тембра.

```
2-12 S.Curve  
= Normal
```



```
2-12 S.Curve  
= Wide
```

3. Выход из режима настройки параметра Stretch Curve

Чтобы выйти из настроек параметра Stretch Curve и вернуться в основное меню, нажмите кнопку EXIT.

User Tuning (Пользовательская настройка)

Функция User Tuning позволяет настраивать любые клавиши по отдельности.

* Этот параметр активен, только если установлен режим 'On' или 'Piano Only' растянутой настройки, выбрана равномерная температура, а параметр Stretch Curve установлен в значение 'User 1~4'.

1. Выбор параметра User Tuning

После выбора параметра Stretch Curve (стр. 108):

С помощью кнопок ▼ и ▲ (VALUE) выберите одну из ячеек пользовательской настройки.

* Можно создать и сохранить до четырех вариантов пользовательской настройки.

Нажмите кнопку REC.

На дисплее отобразится окно пользовательской настройки.

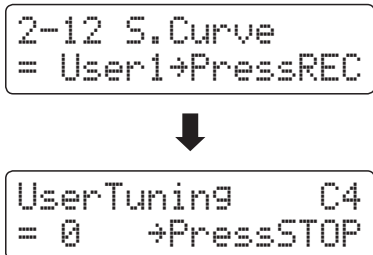

2. Выбор ноты, изменение значения пользовательской настройки

Нажмите клавишу, которую вы желаете настроить, а затем используйте кнопки ▼ и ▲ (VALUE) для изменения значения пользовательской настройки.

Вы также можете выбрать клавишу с помощью кнопок ▼ и ▲ (MENU).

* Регулировка параметра User Tuning осуществляется в диапазоне от -50 до +50.

* Настройки параметра User Tuning сохраняются до выключения инструмента.

* Настройки параметра User Tuning можно сохранять во внутренней памяти инструмента для последующего вызова. Подробнее см. стр. 34.

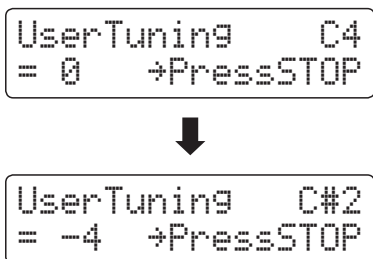

3. Выход из режима пользовательской настройки

Чтобы выйти из настроек параметра User Tuning и вернуться в основное меню, нажмите кнопку EXIT.

* Настройки параметра User Tuning сохраняются автоматически.

Temperament Key (Основной тон температуры)

Функция Temperament Key позволяет указать основной тон выбранной температуры. При использовании любого другого типа температуры, кроме равномерной (Equal), используйте этот параметр, чтобы задать тональность исполняемого произведения.

* Этот параметр влияет только на «баланс» звучания между отдельными нотами, а общая высота тона клавиатуры остается без изменений.

■ Выбор параметра Temperament Key

После того как вы выбрали любой тип температуры, **кроме** равномерной:

С помощью кнопок ▼ и ▲ (MENU) выберите функцию 'Temperament Key'.

Используйте кнопки ▼ и ▲ (VALUE), чтобы выбрать основной тон температуры.

* Выбор значения функции Temperament Key осуществляется в диапазоне нот от C (до) до B (си).

2-12 Temper. Key
= C



2-12 Temper. Key
= F

User Temperament (Пользовательская температура)

Параметр User Temperament позволяет создавать уникальные разновидности температуры.

* Этот параметр доступен только если выбран тип температуры 'User'.

1. Выбор параметра User Temperament

После того как вы выбрали тип температуры User (стр.106):

Нажмите кнопку ▲ (MENU).

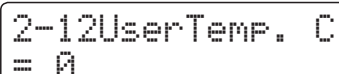

2-12UserTemp. C
= 0

2. Выбор ноты, изменение значений для пользовательской температуры

С помощью кнопок ▼ и ▲ (MENU) выберите ноту, настройку которой вы хотите изменить.

Нажатием кнопок ▼ и ▲ (VALUE) измените значение для выбранной ноты.

* Регулировка параметра User Temperament осуществляется в диапазоне от -50 до +50.

* Настройки пользовательской температуры сохраняются до выключения инструмента.

* Настройки пользовательской температуры можно сохранять во внутренней памяти инструмента для последующего вызова. Подробнее см. стр. 34.

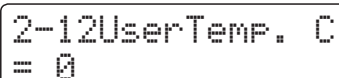

2-12UserTemp. C
= 0

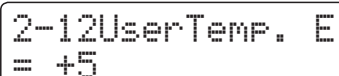

2-12UserTemp. E
= +5

3. Выход из режима настройки пользовательской температуры

Чтобы выйти из настроек параметра User Temperament и вернуться в основное меню, нажмите кнопку EXIT.

2-13 User Key Volume (Пользовательская настройка громкости клавиатуры)

Функция User Key Volume позволяет изменять громкость каждой из 88 клавиш по отдельности.

1. Выбор функции User Key Volume

После того как вы зашли в меню Virtual Technician (стр. 92):

С помощью кнопок ▼ и ▲ (MENU) выберите функцию 'User Key Volume'.

```
2-13 UserKeyVol.  
= Off
```

2. Выбор ячейки памяти

Используйте кнопки ▼ и ▲ (VALUE) для выбора ячейки памяти функции User Key Volume.

* Можно создать и сохранить до четырех вариантов пользовательской настройки громкости клавиатуры.

Для подтверждения выбора ячейки памяти нажмите кнопку REC.

```
2-13 UserKeyVol.  
= Off
```



```
2-13 UserKeyVol.  
= User1+PressREC
```



```
UserKeyVol.   C4  
= 0   +PressSTOP
```

3. Выбор ноты, пользовательская настройка громкости клавиатуры

Нажмите клавишу, громкость которой вы желаете настроить, а затем используйте кнопки ▼ и ▲ (VALUE) для изменения значения громкости.

Вы также можете выбрать клавишу с помощью кнопок ▼ и ▲ (MENU).

* Пользовательская громкость клавиатуры настраиваются отдельно для каждого тембра.

```
UserKeyVol.   C#1  
= +5   +PressSTOP
```

4. Выход из режима пользовательской настройки громкости клавиатуры

Нажмите кнопку STOP для выхода из режима пользовательской настройки громкости клавиатуры и возврата в меню выбора ячейки памяти.

* Пользовательские настройки громкости клавиатуры сохраняются автоматически.

2-14 Half-Pedal Adjust (Регулировка нажатия полупедали)

Параметр Half-Pedal Adjust позволяет изменить положение, в котором срабатывает правая педаль, то есть переопределить момент снятия демпферов со струн. Такая возможность будет удобна пианистам, которые во время игры держат ногу на правой педали, но не обязательно ею пользуются.

* Этот параметр Virtual Technician влияет на все тембры.

1. Выбор параметра Half-Pedal Adjust

После того как вы зашли в меню Virtual Technician (стр. 92):

С помощью кнопок ▼ и ▲ (MENU) выберите параметр 'Half-Pedal Adjust'.

```
2-14HalfPedalAdj  
= 5 [R.Call]→REC
```

2. Изменение значения параметра Half-Pedal Adjust

Используйте кнопки ▼ и ▲ (VALUE) для изменения значения параметра Half-Pedal Adjust.

* Регулировка значения Half-Pedal Adjust осуществляется в диапазоне от 1 до 10, чем выше значение, тем глубже приходится нажимать педаль до момента ее срабатывания.

* Настройки параметра Half-Pedal Adjust сохраняются до выключения инструмента.

* Настройки параметра Half-Pedal Adjust можно сохранять во внутренней памяти инструмента для последующего вызова. Подробнее см. стр. 34.

```
2-14HalfPedalAdj  
= 5 [R.Call]→REC
```



```
2-14HalfPedalAdj  
= 9 [R.Call]→REC
```

3. Выход из режима настройки параметра Half-Pedal Adjust

Чтобы выйти из настроек параметра Half-Pedal Adjust и вернуться в основное меню, нажмите кнопку EXIT.

2-14 Регулировка нажатия полупедали (продолжение)

■ Калибровка правой педали опциональной двойной педали

В зависимости от производителя и модели педали, подключенной к ES8, может возникнуть необходимость воспользоваться функцией калибровки, чтобы корректно определить минимальное и максимальное положения правой педали.

* Калибровка не требуется, если вы используете входящую в комплект педаль F-10H или опциональную тройную педаль F-301.

Когда на дисплее отображено окно параметра Half-Pedal Adjust, нажмите кнопку REC.

```
2-14HalfPedalAdj  
= 10 [R.Call]→REC
```

На дисплее появится сообщение с просьбой нажать и отпустить правую педаль.

Медленно нажимайте правую педаль до максимального уровня, а затем постепенно отпускайте.

```
R.Pedal Calib.  
Press → Release
```

Повторите вышеописанную процедуру несколько раз, чтобы убедиться, что минимальное и максимальное положения правой педали определены корректно.

Нажмите кнопку PLAY/STOP, чтобы завершить процедуру калибровки правой педали.

```
Press PLAY/STOP  
when finished.
```

Система определит максимальный рабочий диапазон подключенной правой педали, что обеспечит корректную работу параметра Half-Pedal Adjust.

```
R.Pedal Calib.  
complete.
```

2-15 Soft Pedal Depth (Настройка эффекта левой педали)

Параметр Soft Pedal Depth регулирует степень смягчения звука цифрового пианино ES8 при нажатии левой педали.

* Этот параметр Virtual Technician влияет на все тембры.

1. Выбор параметра Soft Pedal Depth

После того как вы зашли в меню Virtual Technician (стр. 92):

С помощью кнопок ▼ и ▲ (MENU) выберите параметр 'Soft Pedal Depth'.

```
2-15SoftPedalDef  
= 3
```

2. Настройка параметра Soft Pedal Depth

Используйте кнопки ▼ и ▲ (VALUE) для настройки глубины эффекта левой педали.

* Регулировка значения Soft Pedal Depth осуществляется в диапазоне от 1 до 10, чем выше значение, тем тише извлекаемый звук.

* Настройки параметра Soft Pedal Depth сохраняются до выключения инструмента.

* Настройки параметра Soft Pedal Depth можно сохранять во внутренней памяти инструмента для последующего вызова.

Подробнее см. стр. 34.

```
2-15SoftPedalDef  
= 3
```



```
2-15SoftPedalDef  
= 9
```

3. Выход из режима настройки параметра Soft Pedal Depth

Чтобы выйти из настроек параметра Soft Pedal Depth и вернуться в основное меню, нажмите кнопку EXIT.

Настройки клавиатуры

Меню настроек клавиатуры позволяет регулировать принцип работы инструмента при использовании режимов Dual или Split.

■ Настройки клавиатуры

Страница	Параметр	Описание	Значение по умолчанию
3-1	Lower Octave	Повышение высоты тона нижней секции клавиатуры с шагом в октаву (режим Split).	0
3-2	Lower Pedal	Включение/выключение правой педали для нижней секции клавиатуры (режим Split).	Off
3-3	Split Balance	Настройка баланса громкости между верхней и нижней секциями клавиатуры.	9 : 9
3-4	Layer Octave	Повышение высоты тона дополнительного тембра с шагом в октаву в режиме Dual.	0
3-5	Layer Dynamics	Настройка динамической чувствительности дополнительного тембра в режиме Dual.	10
3-6	Dual Balance	Настройка баланса громкости между основным и дополнительным тембрами.	9 : 9

* Далее на иллюстрациях дисплея в начале описания каждой отдельной функции будут показаны настройки по умолчанию для этой функции.

■ Вход в меню настроек клавиатуры

Когда на дисплее отображено окно обычного режима работы инструмента:

С помощью кнопок ▼ и ▲ (MENU) выберите меню Key Settings.

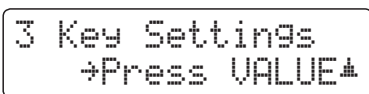

Нажмите кнопку ▲ (MENU) чтобы войти в меню.

На дисплее отобразится первая страница меню настроек клавиатуры.

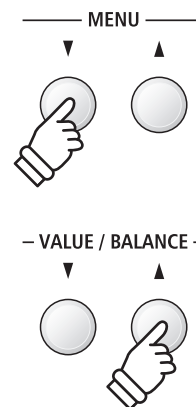

■ Выбор настройки

После входа в меню настроек клавиатуры:

Используйте кнопки ▼ и ▲ (MENU), чтобы листать страницы меню настроек клавиатуры.

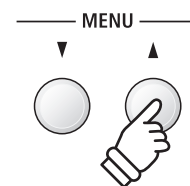
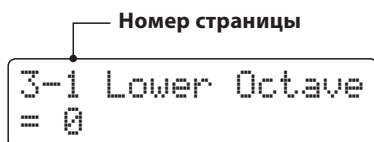

3-1 Lower Octave Shift (Смещение нижнего регистра)

Параметр Lower Octave Shift позволяет повышать высоту тона нижней секции клавиатуры в режиме Split с шагом в октаву.

1. Выбор параметра Lower Octave Shift

После того как вы зашли в меню настроек клавиатуры (стр. 116):

Параметр Lower Octave Shift будет выбран автоматически.

```
3-1 Lower Octave
= 0
```

2. Настройка параметра Lower Octave Shift

Используйте кнопки ▼ и ▲ (VALUE) для повышения или понижения высоты тона нижней секции клавиатуры.

- * Высоту тона нижней секции клавиатуры можно повысить максимум на три октавы.
- * Изменения параметра Lower Octave Shift сохраняются до выключения инструмента.
- * Настройки параметра Lower Octave Shift можно сохранять во внутренней памяти инструмента для последующего вызова. Подробнее см. стр. 34.

```
3-1 Lower Octave
= 0
```



```
3-1 Lower Octave
= +3
```

3. Выход из режима настройки параметра Lower Octave Shift

Чтобы выйти из настроек параметра Lower Octave Shift и вернуться в основное меню, нажмите кнопку EXIT.

■ Быстрый переход к параметру Lower Octave Shift

Вы также можете быстро перейти к параметру Lower Octave Shift при включенном режиме Split и Four Hands.

Нажмите и удерживайте кнопку ▼ или ▲ (MENU).

На дисплее отобразится окно настройки параметра Lower Octave Shift.

Используйте кнопки ▼ и ▲ (VALUE) для повышения или понижения высоты тона нижней секции клавиатуры.

Чтобы вернуться на предыдущий экран, дважды нажмите кнопку EXIT.

```
SK ConcertGrand
/Wood Bass
```



```
3-1 Lower Octave
= 0
```

3-2 Lower Pedal (Педадь нижней секции)

Функция Lower Pedal позволяет включать и выключать правую педаль для нижней секции клавиатуры во время использования режима Split.

■ Режимы функции Lower Pedal

Режим	Описание
Off (по умолчанию)	Действие правой педали не будет распространяться на нижнюю секцию клавиатуры в режиме Split.
On	Действие правой педали будет распространяться на нижнюю секцию клавиатуры в режиме Split.

1. Выбор функции Lower Pedal

После того как вы зашли в меню настроек клавиатуры (стр. 116):

С помощью кнопок ▼ и ▲ (MENU) выберите функцию 'Lower Pedal'.

```
3-2 Lower Pedal
= Off
```

2. Смена режима функции Lower Pedal

Используйте кнопки ▼ и ▲ (VALUE) для смены режима функции Lower Pedal.

* Настройки функции Lower Pedal сохраняются до выключения инструмента.

* Настройки функции Lower Pedal можно сохранять во внутренней памяти инструмента для последующего вызова. Подробнее см. стр. 34.

```
3-2 Lower Pedal
= Off
```



```
3-2 Lower Pedal
= On
```

3. Выход из настроек функции Lower Pedal

Чтобы выйти из настроек функции Lower Pedal и вернуться в основное меню, нажмите кнопку EXIT.

3-3 Split Balance (Баланс громкости в режиме Split)

С помощью параметра Split Balance вы можете регулировать баланс громкости между верхней и нижней секциями клавиатуры во время использования режима Split.

* Параметр Split Balance можно также настраивать напрямую из режима Split. Подробнее см. стр. 21.

1. Выбор параметра Split Balance

После того как вы зашли в меню настроек клавиатуры (стр. 116):

С помощью кнопок ▼ и ▲ (MENU) выберите параметр 'Split Balance'.



```
3-3 SplitBalance
= 9:9
```

2. Настройка параметра Split Balance

Используйте кнопки ▼ и ▲ (VALUE) для настройки баланса громкости между верхней и нижней секциями клавиатуры.

После того как громкость одной секции достигнет максимального значения (9), громкость другой секции начнет уменьшаться.

* Настройки параметра Split Balance сохраняются до выключения инструмента.

* Настройки параметра Split Balance можно сохранять во внутренней памяти инструмента для последующего вызова. Подробнее см. стр. 34.



```
3-3 SplitBalance
= 9:9
```



```
3-3 SplitBalance
= 2:9
```

3. Выход из режима настройки параметра Split Balance

Чтобы выйти из настроек параметра Split Balance и вернуться в основное меню, нажмите кнопку EXIT.

3-4 Layer Octave Shift (Смещение дополнительного тембра)

С помощью параметра Layer Octave Shift вы можете повысить или понизить высоту тона дополнительного тембра в режиме Dual с шагом в октаву.

1. Выбор параметра Layer Octave Shift

После того как вы зашли в меню настроек клавиатуры (стр. 116):

С помощью кнопок ▼ и ▲ (MENU) выберите параметр 'Layer Octave Shift'.

```
3-4 Layer Octave
= 0
```

2. Настройка параметра Layer Octave Shift

Используйте кнопки ▼ и ▲ (VALUE) для понижения и повышения высоты тона дополнительного тембра.

* Высоту тона наложенного тембра можно повысить максимум на две октавы.

* В некоторых случаях дополнительный тембр не будет производить звука, если высота тона увеличена сверх определенного значения.

* Настройки параметра Layer Octave Shift сохраняются до выключения инструмента.

* Настройки параметра Layer Octave Shift можно сохранять во внутренней памяти инструмента для последующего вызова. Подробнее см. стр. 34.

```
3-4 Layer Octave
= 0
```



```
3-4 Layer Octave
= +2
```

3. Выход из режима настройки параметра Layer Octave Shift

Чтобы выйти из настроек параметра Layer Octave Shift и вернуться в основное меню, нажмите кнопку EXIT.

■ Быстрый переход к параметру Layer Octave Shift

Вы также можете быстро перейти к параметру Layer Octave Shift при включенном режиме Dual.

Нажмите и удерживайте кнопку ▼ или ▲ (MENU).

На дисплее отобразится окно настройки параметра Layer Octave Shift.

Используйте кнопки ▼ и ▲ (VALUE) для понижения и повышения высоты тона дополнительного тембра.

Чтобы вернуться на предыдущий экран, дважды нажмите кнопку EXIT.

```
SK ConcertGrand
Slow Strings
```



```
3-4 Layer Octave
= 0
```

3-5 Layer Dynamics (Динамическая чувствительность)

Иногда, при игре в режиме Dual, недостаточно просто настроить баланс громкости, чтобы добиться желаемого характера звучания, особенно если оба тембра отличаются высокой динамичностью. Наложение двух одинаково динамических тембров может вызвать определенные затруднения при игре.

Параметр Layer Dynamics позволяет уменьшать динамическую чувствительность дополнительного тембра, чтобы он лучше смешивался с основным. Так же, как и уменьшение его громкости, ограничение динамической чувствительности дополнительного тембра облегчает контроль над ним по сравнению с основным тембром.

1. Выбор параметра Layer Dynamics

После того как вы зашли в меню настроек клавиатуры (стр. 116):

С помощью кнопок ▼ и ▲ (MENU) выберите параметр 'Layer Dynamics'.

```
3-5 LayerDynamic
= 10
```

2. Настройка параметра Layer Dynamics

Используйте кнопки ▼ и ▲ (VALUE) для уменьшения или увеличения динамической чувствительности дополнительного тембра.

- * Динамическая чувствительность дополнительного тембра настраивается в диапазоне от 1 до 10 или может быть отключена.
- * Настройки параметра Layer Dynamics сохраняются до выключения инструмента.
- * Настройки параметра Layer Dynamics можно сохранять во внутренней памяти инструмента для последующего вызова. Подробнее см. стр. 34.

```
3-5 LayerDynamic
= 10
```



```
3-5 LayerDynamic
= 5
```

3. Выход из режима настройки параметра Layer Dynamics

Чтобы выйти из настроек параметра Layer Dynamics и вернуться в основное меню, нажмите кнопку EXIT.

3-6 Dual Balance (Баланс громкости в режиме Dual)

С помощью параметра Dual Balance вы можете регулировать баланс громкости между основным и дополнительным тембрами во время использования режима Dual.

* Параметр Dual Balance можно также настраивать напрямую из режима Dual. Подробнее см. стр. 19.

1. Выбор параметра Dual Balance

После того как вы зашли в меню настроек клавиатуры (стр. 116):

С помощью кнопок ▼ и ▲ (MENU) выберите параметр 'Dual Balance'.



```
3-6 Dual Balance
= 9:9
```

2. Настройка параметра Dual Balance

Используйте кнопки ▼ и ▲ (VALUE) для настройки баланса между основным и дополнительным тембрами.

После того как громкость одного тембра достигнет максимального значения (9), громкость другого тембра начнет уменьшаться.

* Настройки параметра Dual Balance сохраняются до выключения инструмента.

* Настройки параметра Dual Balance можно сохранять во внутренней памяти инструмента для последующего вызова. Подробнее см. стр. 34.



```
3-6 Dual Balance
= 9:9
```



```
3-6 Dual Balance
= 9:5
```

3. Выход из режима настройки параметра Dual Balance

Чтобы выйти из настроек параметра Dual Balance и вернуться в основное меню, нажмите кнопку EXIT.

Настройки MIDI

Обзор функций MIDI

MIDI (Musical Instrument Digital Interface – цифровой интерфейс музыкальных инструментов) является международным стандартом соединения музыкальных инструментов, компьютеров и других устройств для обмена данными.

■ Разъемы MIDI

Разъем	Функции
MIDI IN	Прием нот, команд Program Change и других данных.
MIDI OUT	Передача нот, команд Program Change и других данных.

■ MIDI-каналы

Интерфейс MIDI использует каналы для обмена данными между MIDI-устройствами. Различают каналы приема (MIDI IN) и передачи (MIDI OUT). Большинство музыкальных инструментов или устройств с функциями MIDI оснащены разъемами MIDI IN и MIDI OUT, и способны передавать и принимать MIDI-данные. Каналы приема используются для приема данных с другого MIDI-устройства, а каналы передачи – для передачи данных на другое MIDI-устройство.

Ниже показаны три музыкальных инструмента, соединенные между собой по MIDI.



Передающий инструмент ① передает принимающим инструментам ②/③ информацию о канале передачи и действиях с клавиатурой.

Информация поступает на принимающие инструменты ②/③.

Принимающие инструменты ②/③ будут реагировать на передаваемые MIDI-данные, если для их приема использован канал с тем же номером, что и канал, по которому осуществляется передача данных передающим инструментом ①. Если каналы не совпадают, принимающие инструменты ②/③ не реагируют на передаваемые данные.

Для приема и передачи могут использоваться от 1 до 16 каналов.

■ Запись и воспроизведение с помощью секвенсора

При подключении к секвенсору (или компьютеру с программным MIDI-секвенсором) цифровое пианино ES8 может использоваться для записи и воспроизведения многодорожечных композиций с одновременным воспроизведением отдельных тембров в разных каналах.

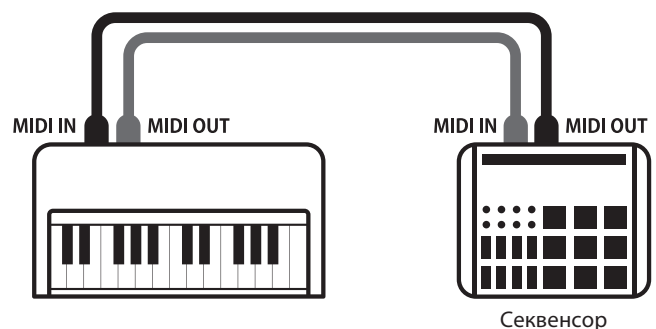

Настройки MIDI

■ Функции MIDI

Цифровое пианино ES8 поддерживает следующие функции MIDI:

Передача/прием информации о нотах

Передача/прием информации о нотах на/с подключенного музыкального MIDI-инструмента или устройства.

Передача/прием настроек канала

Определение каналов (от 1 до 16) передачи/приема данных.

Передача/прием системных данных (SysEx)

Передача/прием настроек передней панели или функций меню в качестве системных данных (SysEx).

Поддержка настроек мультитембрального режима

Прием MIDI-данных по нескольким каналам с подключенного музыкального MIDI-инструмента или устройства.

Передача/прием информации о смене тембра (Program Change)

Передача/прием данных Program Change на/с подключенного музыкального MIDI-инструмента или устройства.

Передача/прием данных о работе педалей

Передача/прием данных о работе левой, правой и средней педалей на/с подключенного музыкального MIDI-инструмента или устройства.

Прием данных громкости

Прием MIDI-данных о громкости сигнала с подключенного музыкального MIDI-инструмента или устройства.

* Дополнительная информация о функциональности MIDI в цифровом пианино ES8 приводится в разделе «Реализация MIDI» на стр. 152.

■ Настройки MIDI

Страница	Параметр	Описание	Значение по умолчанию
5-1	MIDI Channel	Определение канала для передачи и приёма MIDI-данных.	1
5-2	Send PGM Change #	Отправка номера команды Program Change (от 1 до 128).	1
5-3	Local Control	Вкл/выкл звучания инструмента при нажатии клавиш.	On
5-4	Trans. PGM Change	Вкл/выкл передачи данных Program Change при смене тембра.	On
5-5	Multi-timbral Mode	Вкл/выкл прием MIDI-информации в мультитембральном режиме.	Off
	Channel Mute	Выбор каналов (1-16) для приема MIDI-информации.	Play All

* Далее на иллюстрациях дисплея в начале описания каждой отдельной функции будут показаны настройки по умолчанию для этой функции.

■ Вход в меню настроек MIDI

Когда на дисплее отображено окно обычного режима работы инструмента:

С помощью кнопок ▼ и ▲ (MENU) выберите меню настроек MIDI, а затем нажмите кнопку ▲ (VALUE) для входа в меню.

На дисплее отобразится первая страница меню настроек MIDI.

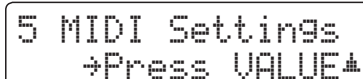

■ Выбор настройки

После входа в меню настроек MIDI:

Используйте кнопки ▼ и ▲ (MENU), чтобы листать страницы меню настроек MIDI.



4-1 MIDI Channel (MIDI-канал)

Функция MIDI Channel позволяет указать канал передачи/приема. Выбранный канал функционирует как канал приема и передачи данных (указать отдельные каналы для приема и передачи невозможно).

1. Выбор параметра MIDI Channel

После того как вы зашли в меню настроек MIDI (стр. 124):

Параметр MIDI Channel будет выбран автоматически.



5-1 MIDI Channel
= 1

2. Настройка параметра MIDI Channel

Используйте кнопки ▼ и ▲ (VALUE) для выбора канала MIDI.

* Канал MIDI указывается в диапазоне от 1 до 16.

* Настройки параметра MIDI Channel сохраняются до выключения инструмента.

* Настройки параметра MIDI Channel можно сохранять во внутренней памяти инструмента для последующего вызова. Подробнее см. стр. 34.



5-1 MIDI Channel
= 1



5-1 MIDI Channel
= 5

3. Выход из режима настройки канала MIDI

Чтобы выйти из настроек параметра MIDI Channel и вернуться в основное меню, нажмите кнопку EXIT.

■ Режим Omni (Все каналы)

При включении цифрового пианино ES8 автоматически активируется режим Omni, позволяющий прием MIDI-данных по всем каналам (1-16). Если указать определенный канал передачи/приема данных, режим Omni автоматически отключается.

■ Мультитембральный режим и режимы Split/Dual

Использование режима Split с включенным мультитембральным режимом

Ноты, сыгранные в нижней секции клавиатуры, будут передаваться по каналу, номер которого на единицу больше указанного. Например, если используется MIDI-канал номер 3, ноты, сыгранные в нижней секции клавиатуры, будут передаваться по каналу 4.

Использование режима Dual с включенным мультитембральным режимом

Сыгранные ноты будут передаваться по двум каналам: указанному и каналу, номер которого на единицу больше указанного. Например, если используется MIDI-канал номер 3, сыгранные ноты будут передаваться по каналам 3 и 4.

* Если указан MIDI-канал под номером 16, ноты нижней секции/дополнительного тембра будут передаваться по каналу 1.

4-2 Send Program Change Number (Посыл номера Program Change)

Функция Send Program Change Number используется для посылы номеров тембров (Program Change) (1-128) на подключенное MIDI-устройство.

1. Выбор функции Send Program Change Number

После того как вы зашли в меню настроек MIDI (стр. 124):

С помощью кнопок ▼ и ▲ (MENU) выберите функцию 'Send Program Change Number'.

```
5-2 Send PGM#  
= 1      →VALUE↑+▲
```

2. Выбор и посыл номера Program Change

Используйте кнопки ▼ и ▲ (VALUE) для уменьшения и увеличения номера Program Change.

* Выбор номеров Program Change осуществляется в диапазоне от 1 до 128.

Нажмите кнопки ▼ и ▲ (VALUE) одновременно, чтобы послать выбранный номер Program Change.

```
5-2 Send PGM#  
= 1      →VALUE↑+▲
```



```
5-2 Send PGM#  
= 15     Sent.
```

3. Выход из функции Send Program Change Number

Чтобы выйти из функции Send Program Change Number и вернуться в основное меню, нажмите кнопку EXIT.

4-3 Local Control (Локальное управление)

Функция Local Control определяет, будет ли инструмент играть встроенными тембрами при нажатии на клавиши. Эта функция полезна при использовании цифрового пианино ES8 для управления внешним MIDI-устройством.

■ Настройки Local Control

Режим	Описание
Off	Инструмент будет передавать информацию только на внешнее MIDI-устройство.
On (по умолчанию)	Инструмент будет играть встроенными тембрами и передавать информацию на внешнее MIDI-устройство.

1. Выбор функции Local Control

После того как вы зашли в меню настроек MIDI (стр. 124):

С помощью кнопок ▼ и ▲ (MENU) выберите функцию 'Local Control'.

```
5-3 LocalControl
= On
```

2. Включение и выключение функции Local Control

Используйте кнопки ▼ и ▲ (VALUE) для включения и выключения функции Local Control.

* Настройки функции Local Control сохраняются до выключения инструмента.

* Настройки функции Local Control можно сохранять во внутренней памяти инструмента для последующего вызова. Подробнее см. стр. 34.

```
5-3 LocalControl
= On
```



```
5-3 LocalControl
= Off
```

3. Выход из настроек функции Local Control

Чтобы выйти из настроек функции Local Control и вернуться в основное меню, нажмите кнопку EXIT.

4-4 Transmit Program Change Numbers (Передача номера Program Change)

Функция Transmit Program Change Numbers определяет, будет ли цифровое пианино ES8 передавать по MIDI информацию о смене тембров при нажатии кнопок на панели управления инструмента.

■ Настройки функции Transmit Program Change Numbers

Transmit PGM#	Мультитембральный режим	Эффект нажатия кнопок на панели управления
On (по умолчанию)	Off, On1	При нажатии кнопки SOUND будет послан номер тембра (PGM#), указанный в левом столбце*
On	On2	При нажатии кнопки SOUND будет послан номер тембра (PGM#), указанный в правом столбце*
Off	Off	Номер тембра (Program Change) не будет передаваться по MIDI.

* См. «Таблица номеров Program Change» на стр. 137.

1. Выбор функции Transmit Program Change Numbers

После того как вы зашли в меню настроек MIDI (стр. 124):

С помощью кнопок ▼ и ▲ (MENU) выберите функцию 'Transmit Program Change Numbers'.

```
5-4 Trans. PGM#
= On
```

2. Настройка функции Transmit Program Change Numbers

Используйте кнопки ▼ и ▲ (VALUE) для включения и выключения функции Transmit Program Change Numbers.

* Настройки функции Transmit Program Change Numbers сохраняются до выключения инструмента.

* Настройки функции Transmit Program Change Numbers можно сохранять во внутренней памяти инструмента для последующего вызова. Подробнее см. стр. 34.

```
5-4 Trans. PGM#
= On
```



```
5-4 Trans. PGM#
= Off
```

■ Номера Program Change и режимы Dual и Split

■ В режимах Dual или Split информация о включении/выключении, а также о типе тембра передается как системные данные, тогда как номера тембров (Program Change) не передаются.

■ Номера Program Change также передаются в том случае, если активен мультитембральный режим (Multi-timbral Mode – On1 или On2).

4-5 Multi-timbral Mode (Мультитембральный режим)

Функция Multi-timbral Mode определяет, может ли цифровое пианино ES8 принимать MIDI-данные по нескольким MIDI-каналам одновременно. Это позволяет воспроизводить на инструменте многодорожечные, многотембровые музыкальные данные, передаваемые с внешнего MIDI-устройства.

■ Параметры мультитембрального режима

Мультитембральный режим	Описание
Off	Будут отправляться данные, полученные только из выбранного канала передачи/приема. Выбран тембр, представленный в правом столбце*.
On1 (по умолчанию)	Данные, полученные из всех каналов MIDI (1-16) будут отправлены на 16 мультитембральных дорожек. Выбран тембр, представленный в левом столбце*.
On2	Данные, полученные из всех каналов MIDI (1-16) будут отправлены на 16 мультитембральных дорожек. Выбран тембр, представленный в правом столбце*.

* См. «Таблица номеров Program Change» на стр. 137.

1. Выбор функции Multi-timbral Mode

После того как вы зашли в меню настроек MIDI (стр. 124):

С помощью кнопок ▼ и ▲ (MENU) выберите функцию 'Multi-timbral Mode'.

```
5-5 Multi Timbre
= On1
```

2. Настройка мультитембрального режима

Используйте кнопки ▼ и ▲ (VALUE) для изменения значения параметра мультитембрального режима.

* Настройки функции Multi-timbral Mode сохраняются до выключения инструмента.

* Настройки функции Multi-timbral Mode можно сохранять во внутренней памяти инструмента для последующего вызова. Подробнее см. стр. 34.

```
5-5 Multi Timbre
= On1
```



```
5-5 Multi Timbre
= Off
```

3. Выход из настройки мультитембрального режима

Чтобы выйти из настроек Multi-timbral Mode и вернуться в основное меню, нажмите кнопку EXIT.

Channel Mute (Отключение каналов)

Параметр Channel Mute определяет, какие из MIDI-каналов (1-16) будут активными, позволяя принимать MIDI-данные при включенном мультитембральном режиме.

* Данный параметр доступен, только если выбран режим 'On1' или 'On2' функции Multi-timbral Mode.

■ Настройки параметра Channel Mute

Режим	Описание
Play (по умолчанию)	Инструмент будет получать MIDI-данные по данному каналу.
Mute	Инструмент не будет получать MIDI-данные по данному каналу.

1. Выбор параметра Channel Mute

После установки режима Multi-timbral 'On1' или 'On2':

С помощью кнопок ▼ и ▲ (MENU) выберите параметр Channel Mute для каждого канала MIDI.

```
5-5 Ch 1 Mute
= Play
```

2. Настройка параметра Channel Mute

Используйте кнопки ▼ и ▲ (VALUE) для переключения между режимами 'Play' и 'Mute'.

* Настройки функции Channel Mute сохраняются до выключения инструмента.

* Настройки функции Channel Mute можно сохранять во внутренней памяти инструмента для последующего вызова. Подробнее см. стр. 34.

```
5-5 Ch 1 Mute
= Play
```



```
5-5 Ch 1 Mute
= Mute
```

3. Выход из режима настройки параметра Channel Mute

Чтобы выйти из настроек параметра Channel Mute и вернуться в основное меню, нажмите кнопку EXIT.

USB MIDI (разъем USB to Host)

Цифровое пианино ES8 оснащено разъемом типа «USB to Host», позволяющим подключать инструмент к компьютеру с помощью обычного USB-кабеля и использовать его как MIDI-устройство. В зависимости от типа компьютера и установленной операционной системы, для корректного обмена данными по интерфейсу USB MIDI может потребоваться установка специального драйвера.

■ Драйвер USB MIDI

Операционная система	Поддержка драйвера USB MIDI
Windows ME Windows XP (no SP, SP1, SP2, SP3) Windows XP 64-bit Windows Vista (SP1, SP2) Windows Vista 64-bit (SP1, SP2) Windows 7 (no SP, SP1) Windows 7 64-bit Windows 8 Windows 8 64-bit Windows 8.1 Windows 8.1 64-bit	Установка драйвера USB MIDI не требуется. Стандартный (встроенный в систему) драйвер USB MIDI для Windows устанавливается автоматически при подключении инструмента к компьютеру. * После установки драйвера убедитесь, что в используемом программном обеспечении правильно выбрано устройство «USB Audio Device» (Windows XP) или «USB-MIDI» (Windows Vista/Windows 7/Windows 8/Windows 10).
Windows 98 se Windows 2000 Windows Vista (без SP)	Требуется установка драйвера USB MIDI. Драйвер USB MIDI можно загрузить с сайта компании Kawai: → http://www.kawai-global.com * После установки драйвера убедитесь, что в используемом вами программном обеспечении корректно выбрано устройство Kawai USB MIDI.
Windows Vista 64-bit (без SP)	USB MIDI не поддерживается. Установите Service Pack 1 или Service Pack 2.
Mac OS X	Установка драйвера USB MIDI не требуется. Стандартный (встроенный в систему) драйвер USB MIDI, встроенный в систему Mac OS X, устанавливается автоматически при подключении инструмента к компьютеру.
Mac OS 9	USB MIDI не поддерживается. Используйте стандартные разъемы MIDI IN/OUT.

■ Информация по USB MIDI

- При одновременном подключении разъемов MIDI IN/OUT и порта USB MIDI приоритет отдается порту USB MIDI.
- Перед подключением кабеля к разъему USB MIDI убедитесь, что питание инструмента выключено.
- При подключении инструмента к компьютеру через порт USB MIDI возможна небольшая задержка перед началом передачи информации.
- Если при подключении инструмента к компьютеру через USB-хаб возникают перебои, подключите кабель USB MIDI напрямую к одному из компьютерных портов USB.
- Случайное отключение провода USB MIDI или включение/выключение инструмента во время его использования может привести к сбоям в работе компьютера в следующих случаях:
 - во время установки драйвера USB MIDI
 - во время включения компьютера
 - во время выполнения задач MIDI-приложениями
 - когда компьютер находится в энергосберегающем режиме
- При возникновении каких-либо других проблем с USB-MIDI MIDI, проверьте все соединения и настройки MIDI в операционной системе.

* «MIDI» является зарегистрированным товарным знаком Ассоциации производителей электронных инструментов (AMEI).

* «Windows» является зарегистрированным товарным знаком корпорации Microsoft.

* «Macintosh» является зарегистрированным товарным знаком Apple Computer, Inc.

* Прочие названия компаний и продуктов, упомянутые в данном руководстве, могут являться зарегистрированными товарными знаками или товарными знаками, принадлежащими соответствующим владельцам.

5 Auto Power Off (Автоматическое отключение питания)

Цифровое пианино ES8 оснащено энергосберегающей функцией Auto Power Off, которая автоматически отключает питание инструмента после заданного периода бездействия.

* Настройки этой функции сохраняются автоматически и восстанавливаются при каждом последующем включении инструмента.

■ Настройки функции Auto Power Off

Значение	Описание
Off	Функция Auto Power Off отключена.
30 min.	Инструмент выключится по истечении 30 минут бездействия.
60 min.	Инструмент выключится по истечении 60 минут бездействия.
120 min.	Инструмент выключится по истечении 120 минут бездействия.

1. Выбор функции Auto Power Off

Когда на дисплее отображено окно обычного режима работы инструмента:

```
6-1 AutoPowerOff  
= Off
```

С помощью кнопок ▼ и ▲ (MENU) выберите меню Power Settings, а затем нажмите кнопку ▲ (VALUE), чтобы войти в меню.

Функция Auto Power Off будет выбрана автоматически.

2. Настройка функции Auto Power Off

Используйте кнопки ▼ и ▲ (VALUE) для изменения режима работы функции Auto Power Off.

```
6-1 AutoPowerOff  
= Off
```

* Настройки функции Auto Power Off сохраняются автоматически и восстанавливаются при каждом последующем включении инструмента.



```
6-1 AutoPowerOff  
= 60 min.
```

3. Выход из меню функции Auto Power Off

Для выхода из меню функции Auto Power Off и возврата в основное меню нажмите кнопку EXIT.

Подключение внешних устройств

На задней панели цифрового пианино ES8 расположены различные разъемы и порты, с помощью которых инструмент можно подключать к MIDI-устройствам, компьютеру, внешним динамикам и микшерам. Вы также можете подключить к инструменту внешние источники звука, например, MP3-плеер, планшет или дополнительную клавиатуру и воспроизводить звук с этих устройств через акустические системы ES8. На иллюстрации ниже указаны порты и разъемы инструмента, а также перечислены их основные функции.

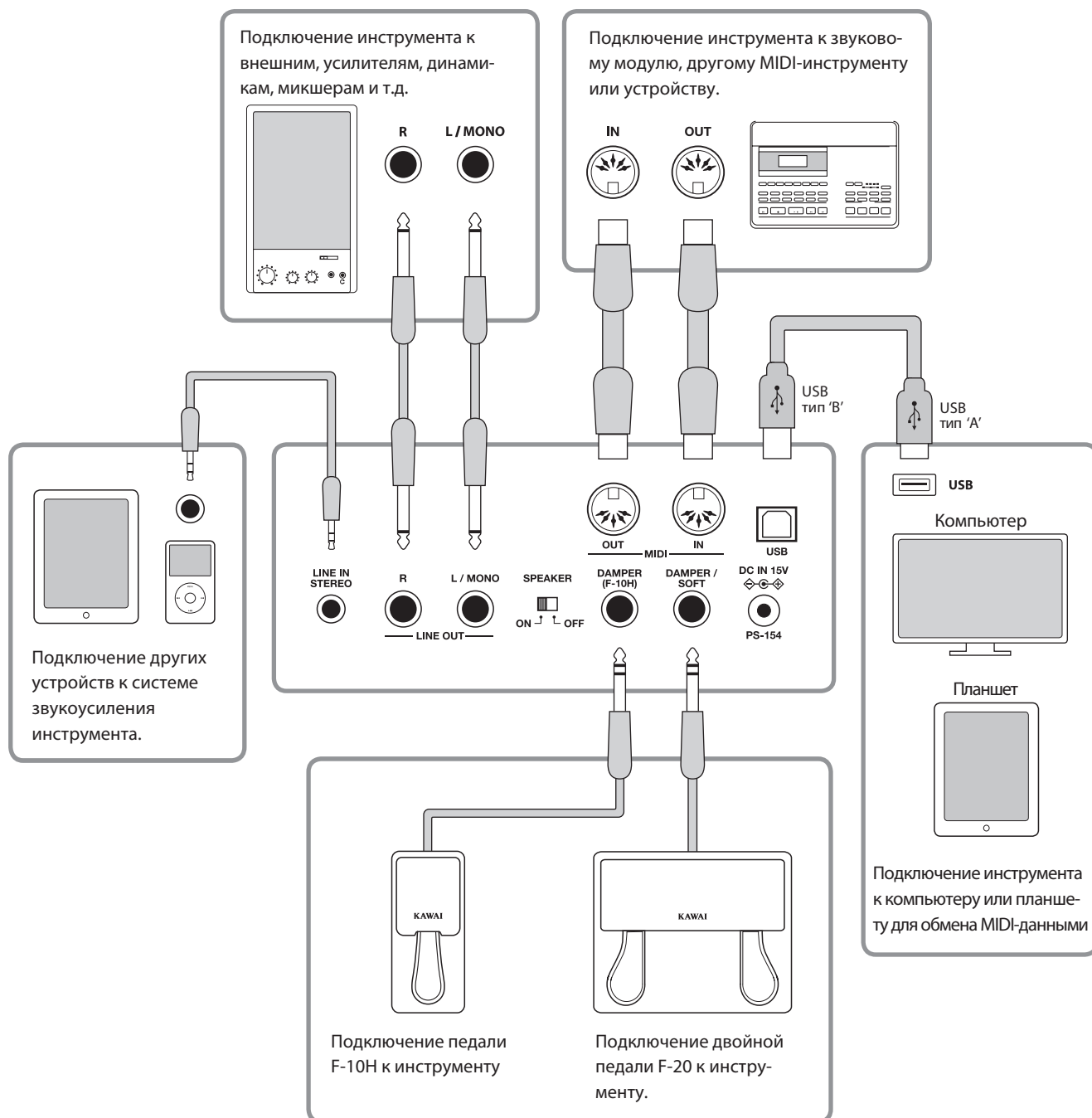

Прежде чем подключать цифровое пианино ES8 к внешнему устройству, убедитесь, что оба аппарата отключены от сети. Если подключение выполняется при включенном питании, возможно возникновение помех, которые способны повредить цифровое пианино ES8 и вызвать срабатывание защиты усилителя, что приведет к отключению динамиков инструмента. В этом случае выключите и снова включите питание, чтобы выполнить сброс защиты усилителя.

Не соединяйте между собой линейный вход (LINE IN) цифрового пианино ES8 и его линейный выход (LINE OUT). В этом случае может возникнуть обратная связь (незатухающий тон), вызвав повреждение инструмента.

Разъемы задней панели

■ Разъемы линейного выхода LINE OUT (6,3 мм)

Эти разъемы позволяют подключать к цифровому пианино ES8 внешние акустические системы, усилитель, микшер, записывающее устройство или другое оборудование. Для вывода монофонического сигнала достаточно подключить один кабель к разъему L/MONO. Слайдер MASTER VOLUME не влияет на уровень сигнала линейного выхода LINE OUT.

* Уровень линейного выхода можно отрегулировать с помощью параметра Line Out Volume (Громкость линейного выхода). Подробности см. на стр. 84.

■ Разъемы LINE IN STEREO (мини-джек 3,5 мм)

Этот разъем предназначен для подключения к системе звукоусиления ES8 внешних аудио устройств, например, CD- или MP3-проигрывателей. Для настройки уровня входного сигнала используйте собственный регулятор громкости внешнего устройства.

■ Разъемы MIDI IN/OUT

Эти разъемы предназначены для подключения цифрового пианино ES8 к внешним MIDI-устройствам или к компьютеру по интерфейсу MIDI в качестве альтернативы порту «USB to Host».

* Подробнее о функциях MIDI см. стр. 123.

■ Выключатель динамиков SPEAKER

Этот переключатель используется для включения или выключения встроенных динамиков ES8, и может быть полезен при подключении инструмента к внешним динамикам или звукоусилительной системе через линейный выход. Обратите внимание, что при подключенных наушниках динамики инструмента не будут воспроизводить звук, независимо от позиции переключателя.

■ Разъемы для педалей DAMPER и DAMPER/SOFT

Эти разъемы служат для подключения педали F-10H, либо двойной педали F-20 к инструменту.

* Подробнее о функциях педалей см. стр. 14.

■ Порт USB to Host (тип «B»)

Этот порт USB используется для подключения цифрового пианино ES8 к компьютеру с помощью стандартного USB-кабеля. После подключения инструмент можно использовать как стандартное MIDI-устройство, которое будет осуществлять прием и передачу MIDI-данных. Подключите разъем «B» к порту USB инструмента, а разъем «A» к порту USB компьютера. С помощью дополнительных переходников к этому порту можно также подключать планшеты, например, Apple iPad и другие мобильные устройства.

* Подробнее о функциях USB MIDI см. стр. 131.

Разъемы передней панели

■ Разъемы для наушников PHONES (3,5 мм)

Эти разъемы предназначены для подключения стереонаушников к цифровому пианино ES8. Одновременно можно подключить две пары наушников. При подключении наушников встроенные динамики инструмента отключаются.

■ Информация о USB-устройствах

■ Функциональные возможности порта «USB to Device» цифрового пианино ES8 соответствуют высокоскоростному стандарту USB 2.0. USB-устройства предыдущего поколения тоже можно использовать, но скорость передачи данных будет ограничена максимальным быстродействием этих устройств.

■ Порт «USB to Device» предназначен для подключения запоминающих USB-устройств, вы также можете использовать USB-дисководы для сохранения записанных композиций, хранящихся во встроенной памяти инструмента, или воспроизведения файлов формата SMF.

■ Порт USB to Host (тип «A»)

Этот порт USB применяется для подключения к цифровому пианино ES8 запоминающего USB-устройства. Это позволяет воспроизводить аудиофайлы в форматах MP3/WAV, а также файлы композиций в формате SMF непосредственно через инструмент. Вы также можете записывать исполнение в виде аудиофайлов MP3/WAV и сохранять песни, записанные во внутренней памяти инструмента.

■ Возможно, потребуется отформатировать запоминающее USB-устройство прежде, чем использовать его с цифровым пианино ES8. В этом случае обратитесь к функции USB Format, порядок работы которой описан на стр. 75. В результате форматирования все данные, сохраненные на устройстве, будут удалены.

■ Не извлекайте запоминающее USB-устройство, пока идет загрузка или сохранение данных, переименование или удаление файлов, а также форматирование устройства.

■ С цифровым пианино нельзя использовать компьютерные мыши, компьютерные клавиатуры, зарядные блоки и другие USB-устройства.

Поиск и устранение неисправностей

В таблице ниже приведены проблемы, которые могут возникнуть с цифровым пианино ES8, причины, которые могли их вызвать, а также представлены рекомендации по решению этих проблем.

	Проблема	Возможная причина и решение	Страница
Питание	Инструмент не включается.	Убедитесь, что кабель питания плотно подключен к инструменту, а адаптер питания - к электрической розетке.	стр. 15
	Инструмент отключается после определенного периода бездействия.	Убедитесь, что функция автоматического отключения питания (Auto Power Off) отключена.	стр. 132
Звук	Инструмент включен, но при нажатии клавиш звук не слышен.	Убедитесь, что слайдер MASTER VOLUME не установлен на ноль.	стр. 15
		Убедитесь, что к гнезду PHONES не подключены наушники (или переходник для наушников).	стр. 14
		Убедитесь, что переключатель SPEAKER ON/OFF (на задней панели) не установлен в положение Off.	стр. 134
		Убедитесь, что в меню настроек MIDI включен параметр Local Control.	стр. 127
	При повышении громкости звучание искажается.	Убедитесь, что слайдером MASTER VOLUME задан нормальный уровень. Уменьшите громкость, если возникают искажения. При подключении к усилителю/микшеру через разъем Line Out, уменьшите значение параметра Line Out Volume в меню основных настроек	стр. 15 стр. 84
При выборе фортепианных тембров слышны странные звуки или шумы.	Цифровое пианино ES8 с максимальной достоверностью воспроизводит все разнообразие тонов акустического рояля, в том числе различные резонансы, шумы и другие особенности, сопровождающие звукоизвлечение на фортепиано. И хотя эти призвуки должны придавать естественность общему звучанию, их можно сделать тише или вовсе отключить в меню Virtual Technician.	стр. 91	
Звучание верхних 18 клавиш не заглушается, даже если правая педаль не нажата.	Это естественное поведение инструмента, воссоздающего звучание акустического рояля, в котором верхний регистр (обычно две верхние октавы) не демпфируется.	–	
Наушники	Звук в наушниках слишком тихий.	Уточните технические характеристики ваших наушников. Если номинальное сопротивление наушников меньше 100 Ом, переведите параметр Phones Volume в значение 'High'.	стр. 83
USB	При подключении к разъему «USB to Device» запоминающее USB-устройство не работает, не определяется или не позволяет провести сохранение.	Убедитесь, что запоминающее USB-устройство отформатировано в файловой системе FAT/FAT32 и не защищено от записи. Извлеките запоминающее USB-устройство, выключите и снова включите питание инструмента, затем снова вставьте запоминающее USB-устройство. Если оно по-прежнему не работает, возможно, оно повреждено или не совместимо с инструментом. Используйте другое запоминающее устройство.	стр. 134
	При подключении USB-устройства воспроизведение прерывается.	Это происходит при использовании запоминающих USB-устройств большого объема (например, более 8 ГБ).	стр. 134
MP3/WAV/SMF-файлы	При воспроизведении с запоминающего USB-устройства файла в формате MP3 или WAV не слышен звук.	Убедитесь, что уровень громкости не установлен на минимум.	стр. 57
		Убедитесь, что формат аудиофайла поддерживается и перечислен в списке поддерживаемых аудиоформатов.	стр. 56
	Файл в формате MP3/WAV некорректно воспроизводится с запоминающего USB-устройства.	Убедитесь, что формат аудиофайла поддерживается и перечислен в списке поддерживаемых аудиоформатов. Скорость передачи данных запоминающего USB-устройства может быть слишком низкой для нормального воспроизведения аудиофайла. Используйте другое USB-устройство, убедившись, что оно поддерживает стандарт USB 2.0 Hi-Speed.	стр. 56
	SMF MIDI-файл, хранящийся на USB-устройстве, звучит странно при воспроизведении	Банк звуков General MIDI в цифровом пианино ES8 представлен не полностью. Поэтому при воспроизведении на инструменте некоторые файлы в формате SMF могут звучать не совсем корректно.	стр. 60
При записи в формате MP3/WAV, звук слишком тихий или громкий (искаженный).	Отрегулируйте параметр Audio Recorder Gain в меню основных настроек.	стр. 85	

Список демонстрационных произведений

Название тембра	Название произведения	Композитор
Main Demo	Original	Kawai

PIANO 1		
SK ConcertGrand	Grande Polonaise Brillante Op.22	Chopin
EX ConcertGrand	Polonaise-Fantaisie	Chopin
Jazz Clean	Original	Kawai
Warm Grand	Sonata No.30 Op.109	Beethoven
Pop Grand	Original	Kawai

PIANO 2		
SK-5 GrandPiano	Lieder Ohne Worte No.18 "Duetto"	Mendelssohn
Upright Piano	Alpengluehen Op.193	Oesten
Modern Piano	Original	Kawai
Rock Piano	Original	Kawai

E. PIANO		
Classic E.Piano	Original	Kawai
Modern E.P.	Original	Kawai

ORGAN		
Drawbar Organ	Original	Kawai
Jazz Organ	Original	Kawai
Church Organ	Chorale Prelude "Wachet auf, ruft uns die Stimme"	J. S. Bach

HARPSI / MALLETS		
Harpsichord	French Suite No. 6	J. S. Bach
Vibraphone	Original	Kawai
Clavi	Original	Kawai

STRINGS / CHOIR		
Slow Strings	Original	Kawai
String Pad	Original	Kawai
String Ensemble	Le quattro stagioni: La primavera	A. Vivaldi
Choir Ooh/Aah	Original	Kawai
Choir Aah	Londonderry Air	Irish folk song
New Age Pad	Original	Kawai

BASS		
Wood Bass	Original	Kawai
Electric Bass	Original	Kawai
Fretless Bass	Original	Kawai
W. Bass & Ride	Original	Kawai

RHYTHM SECTION		
Rhythm Section Demo	Original	Kawai

* К сожалению, Kawai не может предоставить ноты произведений авторства Kawai.

Таблица номеров Program Change

Тембр	Мультитембральный режим=выкл./вкл.1		Мультитембральный режим = вкл.2	
	Номер программы		Номер программы	Банк MSB
PIANO 1				
SK ConcertGrand	1	1	121	0
EX ConcertGrand	2	1	95	27
Jazz Clean	3	1	121	1
Warm Grand	4	1	121	2
Pop Grand	5	1	95	28
PIANO 2				
SK-5 GrandPiano	6	1	95	30
Upright Piano	7	1	95	25
Pop Grand	8	1	95	31
Modern Piano	9	2	121	0
Rock Piano	10	2	121	1
E. PIANO				
Classic E.Piano	11	5	121	0
60's E.Piano	12	5	121	3
Modern E.Piano	13	6	121	0
Classic E.Piano 2	14	5	121	1
DRAWBAR				
Drawbar Organ	15	17	121	0
Jazz Organ	16	18	121	0
Principal Oct.	17	20	95	24
Church Organ	18	20	121	0
HARPSI / MALLETS				
Harpsichord	19	7	121	0
Vibraphone	20	12	121	0
Clavi	21	8	121	0
Marimba	22	13	121	0
STRINGS / CHOIR				
Slow Strings	23	45	95	1
String Pad	24	49	95	8
Warm Strings	25	49	95	1
String Ensemble	26	49	121	0
Choir Ooh/Aah	27	54	95	53
Choir Aah	28	53	121	0
New Age Pad	29	89	121	0
Atmosphere	30	100	121	0
BASS & GUITAR				
Wood Bass	31	33	121	0
Electric Bass	32	34	121	0
Fretless Bass	33	36	121	0
W. Bass & Ride	34	33	95	1

Таблица номеров Program Change

Тембр	Мультитембральный режим=выкл./вкл.1		Мультитембральный режим = вкл.2	
	Номер программы		Номер программы	Банк MSB
MIDI				
Concert Grand RS	35	1	95	22
Studio Grand RS	36	1	95	23
Studio Grand 2 RS	37	1	95	24
Classic E.Piano RS	38	5	95	3
Vibraphone RS	39	12	121	1
String Ensemble RS	40	49	95	2
Wood Bass RS	41	33	95	2
Electric Bass RS	42	34	95	1
Fretless Bass RS	43	36	95	1
Drawbar Organ 2 RS	44	17	95	1
Jazzier RS	45	18	95	1
Perc. Organ RS	46	18	121	1
Rock Organ RS	47	19	121	0
Nylon Acoustic RS	48	25	121	0
Ballad Guitar RS	49	26	95	6
Modern Jazz Gtr RS	50	27	95	10
Cutting Guitar RS	51	28	95	3
Cutting Guitar 3 RS	52	28	95	5
Muted Electric RS	53	29	121	0
OverdriveGuitar RS	54	30	121	0
Wood Bass 4 RS	55	33	95	5
Electric Bass 3 RS	56	34	95	6
FingerSlap Bass RS	57	34	121	1
Pick Bass RS	58	35	121	0
Synth Bass 2 RS	59	40	121	0
Synth Bass 4 RS	60	40	121	1
Strings sf. RS	61	49	95	9
StringEnsemble2 RS	62	50	121	0
Euro Hit RS	63	56	121	3
Synth Brass RS	64	63	121	0
Jump Brass RS	65	63	121	3
SequencedAnalog RS	66	82	121	4
Bright Warm Pad RS	67	90	95	1
Bowed Pad RS	68	93	121	0
Multi Sweep RS	69	96	95	1
Brightness 2 RS	70	101	95	1
GtrCuttingNoise RS	71	121	121	1
GtrCuttingNoise2 RS	72	121	95	1
Analog Set RS	73	26	120	0
Ambience Set RS	74	33	120	0
Platinum Set RS	75	1	120	0
Ballad Set RS	76	9	120	0

* RS = Ритм-секция / Доступна, когда мультитембральный режим = вкл.1 / вкл.2.

Тембры ударных инструментов

	Analog Set RS	Ambience Set RS	Platinum Set RS	Ballad Set RS	
C#	Snare Roll	Snare Roll	Snare Roll	Snare Roll	
D	Finger Snap	Finger Snap	Finger Snap	Finger Snap	
D#	High Q	High Q	High Q	High Q	
E	Slap	Slap	Slap	Slap	
F	Scratch Push	Scratch Push	Scratch Push	Scratch Push	
F#	Scratch Pull	Scratch Pull	Scratch Pull	Scratch Pull	
G	Sticks	Sticks	Sticks	Sticks	
G#	Square Click	Square Click	Square Click	Square Click	
A	Metronome Click	Metronome Click	Metronome Click	Metronome Click	
A#	Metronome Bell	Metronome Bell	Metronome Bell	Metronome Bell	
B	Analog BD2	Ambi BD2	Plat BD2	Bala BD2	
C2	C	Analog BD1	Ambi BD1	Plat BD1	Bala BD1
C#	Analog Rim	Ambi Rim	Plat Rim	Bala Rim	
D	Analog SD1	Ambi SD1	Plat SD1	Bala SD1	
D#	Hand Clap	Ambi Clap	Ambi Clap	Ambi Clap	
E	Analog SD2	Ambi SD2	Plat SD2	Bala SD2	
F	Analog LowTom2	AmbiLowTom2	FunkLowTom2	FunkLowTom2	
F#	Analog HHC	Ambi HHC	Funk HHC	Funk HHC	
G	Analog Low Tom1	AmbiLowTom1	FunkLowTom1	FunkLowTom1	
G#	Analog HHP	Ambi HHP	Funk HHP	Funk HHP	
A	Analog Mid Tom2	AmbiMidTom2	FunkMidTom2	FunkMidTom2	
A#	Analog HHO	Ambi HHO	Funk HHO	Funk HHO	
B	Analog Mid Tom1	AmbiMidTom1	FunkMidTom1	FunkMidTom1	
C3	C	Analog Hi Tom2	AmbiHiTom2	FunkHiTom2	FunkHiTom2
C#	Analog Crash1	Ambi Crash1	Funk Crash1	Ambi Crash1	
D	Analog Hi Tom1	AmbiHiTom1	FunkHiTom1	FunkHiTom1	
D#	Ride Cymbal 1	Ambi Ride1	Ambi Ride1	Ambi Ride1	
E	Chinese Cymbal	Chinese Cymbal	Chinese Cymbal	Chinese Cymbal	
F	Ride Cup	Ambi Cup	Ambi Cup	Ambi Cup	
F#	Tambourine	Tambourine	Tambourine	Tambourine	
G	Splash Cymbal	Funk Splash	Funk Splash	Funk Splash	
G#	Analog Cowbell	Cowbell	Cowbell	Cowbell	
A	Crash Cymbal 2	Funk Crash2	Funk Crash2	Funk Crash2	
A#	Vibra-slap	Vibra-slap	Vibra-slap	Vibra-slap	
B	Ride Cymbal 2	Ambi Ride2	Ambi Ride2	Ambi Ride2	
C4	C	High Bongo	High Bongo	High Bongo	
C#	Low Bongo	Low Bongo	Low Bongo	Low Bongo	
D	Analog Hi Conga	Mute Hi Conga	Hi Conga	Hi Conga	
D#	Analog Mid Conga	Open Hi Conga	Mid Conga	Mid Conga	
E	Analog Low Conga	Low Conga	Low Conga	Low Conga	
F	High Timbale	High Timbale	High Timbale	High Timbale	
F#	Low Timbale	Low Timbale	Low Timbale	Low Timbale	
G	High Agogo	High Agogo	High Agogo	High Agogo	
G#	Low Agogo	Low Agogo	Low Agogo	Low Agogo	
A	Cabasa	Cabasa	Cabasa	Cabasa	
A#	Analog Maracas	Maracas	Maracas	Maracas	
B	Short Whistle	Short Whistle	Short Whistle	Short Whistle	
C5	C	Long Whistle	Long Whistle	Long Whistle	
C#	Short Guiro	Short Guiro	Short Guiro	Short Guiro	
D	Long Guiro	Long Guiro	Long Guiro	Long Guiro	
D#	Analog Claves	Claves	Claves	Claves	
E	Hi Wood Block	Hi Wood Block	Hi Wood Block	Hi Wood Block	
F	Low Wood Block	Low Wood Block	Low Wood Block	Low Wood Block	
F#	Mute Cuica	Mute Cuica	Mute Cuica	Mute Cuica	
G	Open Cuica	Open Cuica	Open Cuica	Open Cuica	
G#	Mute Triangle	Mute Triangle	Mute Triangle	Mute Triangle	
A	Open Triangle	Open Triangle	Open Triangle	Open Triangle	
A#	Shaker	Shaker	Shaker	Shaker	
B	Jingle Bell	Jingle Bell	Jingle Bell	Jingle Bell	
C6	C	Bell Tree	Bar Chimes	Bar Chimes	
C#	Castanets	Castanets	Castanets	Castanets	
D	Mute Surdo	Mute Surdo	Mute Surdo	Mute Surdo	
D#	Open Surdo	Open Surdo	Open Surdo	Open Surdo	

Список стилей ритм-секции

Жанр	Название стиля
16th Swing	Funk Shuffle 1
	Funk Shuffle 2
	Hip Hop 1
	Hip Hop 2
	Hip Hop 3
	Hip Hop 4
	16 Shuffle 1
	16 Shuffle 2
	16 Shuffle 3
16th Funk	Funky Beat 1
	Funky Beat 2
	Funky Beat 3
	Funk 1
	Funk 2
	Funk 3
16th Straight	Jazz Funk
	16 Beat 1
	16 Beat 2
	16 Beat 3
	16 Beat 4
	Rim Beat
	Roll Beat
	Light Ride 1
	Dixie Rock
16th Latin	Surdo Samba
	Latin Groove
	Light Samba
	Songo
	Samba
	Merenge
16th Dance/Techno	Funky Beat 4
	16 Beat 5
	Disco 1
	Disco 2
	Techno 1
	Techno 2
	Techno 3
	Heavy Techno
16th Ballad	Ballad 1
	Ballad 2
	Ballad 3
	Ballad 4
	Ballad 5
	Light Ride 2
	Electro Pop 1
	Electro Pop 2
	16 Shuffle 4
	8th Ballad
Slow Rock	
R&B Ballad	
Triplet 50's Ballad	
Triplet R&B Ballad	

Жанр	Название стиля
8th Straight	8 Beat 1
	8 Beat 2
	Smooth Beat
	Pop 1
	Pop 2
	Ride Beat
	Slip Beat
8th Rock	Jazz Rock
	8 Beat 3
	Rock Beat 1
	Rock Beat 2
	Rock Beat 3
	Rock Beat 4
	Blues/Rock
	Heavy Beat
	Hard Rock
	Surf Rock
R&B	
8th Swing	Motown 1
	8th Fast Shuffle
	Motown 2
	Gospel Shuffle
	Ragtime
	Country 2 Beat
Triplet/Waltz	Triplet Rock 1
	Triplet Rock 2
	Bembe
	Rock Shuffle
	Boogie
	Triplet 1
	Triplet 2
	Reggae
Gospel Ballad	
Waltz	
Jazz	H.H. Swing
	Ride Swing
	Fast 4 Beat
	Afro Cuban
	Jazz Waltz 1
	Jazz Waltz 2
	5/4 Swing
Latin	H.H. Bossa Nova
	Ride Bossa Nova
	Beguine
	Mambo
	Cha Cha
	Tango
	Habanera

Типы аккордов ритм-секции

В данной таблице перечислены все типы аккордов, распознаваемые ритм-секцией цифрового пианино ES8. Каждый аккорд можно исполнить, нажав клавиши, помеченные значком ●. Если режим ACC установлен значение '1 Finger Chord', для исполнения основных мажорных, минорных трезвучий и септаккордов достаточно нажать клавишу, помеченную значком ★.

Аккорд	Ноты	Аккорд	Ноты	Аккорд	Ноты
C Maj		D ^b Maj (C#)		D Maj	
C sus4		D ^b sus4 (C#)		D sus4	
C aug		D ^b aug (C#)		D aug	
C min		D ^b min (C#)		D min	
C M7		D ^b M7 (C#)		D M7	
C 6		D ^b 6 (C#)		D 6	
C m7		D ^b m7 (C#)		D m7	
C mM7		D ^b mM7 (C#)		D mM7	
C m6		D ^b m6 (C#)		D m6	
C 7		D ^b 7 (C#)		D 7	
C 7 ^(b5)		D ^b 7 ^(b5) (C#)		D 7 ^(b5)	
C 7 ^(#5)		D ^b 7 ^(#5) (C#)		D 7 ^(#5)	
C 7sus4		D ^b 7sus4 (C#)		D 7sus4	
C m7 ^(b5)		D ^b m7 ^(b5) (C#)		D m7 ^(b5)	
C dim		D ^b dim (C#)		D dim	

Типы аккордов ритм-секции

Аккорд	Ноты	Аккорд	Ноты	Аккорд	Ноты
E ^b Maj (D [#])		E Maj		F Maj	
E ^b sus4 (D [#])		E sus4		F sus4	
E ^b aug (D [#])		E aug		F aug	
E ^b min (D [#])		E min		F min	
E ^b M7 (D [#])		E M7		F M7	
E ^b 6 (D [#])		E 6		F 6	
E ^b m7 (D [#])		E m7		F m7	
E ^b mM7 (D [#])		E mM7		F mM7	
E ^b m6 (D [#])		E m6		F m6	
E ^b 7 (D [#])		E 7		F 7	
E ^b 7 ^(b5) (D [#])		E 7 ^(b5)		F 7 ^(b5)	
E ^b 7 ^(#5) (D [#])		E 7 ^(#5)		F 7 ^(#5)	
E ^b 7sus4 (D [#])		E 7sus4		F 7sus4	
E ^b m7 ^(b5) (D [#])		E m7 ^(b5)		F m7 ^(b5)	
E ^b dim (D [#])		E dim		F dim	

Аккорд	Ноты	Аккорд	Ноты	Аккорд	Ноты
G ^b Maj (F [#])		G Maj		A ^b Maj (G [#])	
G ^b sus4 (F [#])		G sus4		A ^b sus4 (G [#])	
G ^b aug (F [#])		G aug		A ^b aug (G [#])	
G ^b min (F [#])		G min		A ^b min (G [#])	
G ^b M7 (F [#])		G M7		A ^b M7 (G [#])	
G ^b 6 (F [#])		G 6		A ^b 6 (G [#])	
G ^b m7 (F [#])		G m7		A ^b m7 (G [#])	
G ^b mM7 (F [#])		G mM7		A ^b mM7 (G [#])	
G ^b m6 (F [#])		G m6		A ^b m6 (G [#])	
G ^b 7 (F [#])		G 7		A ^b 7 (G [#])	
G ^b 7 ^(b5) (F [#])		G 7 ^(b5)		A ^b 7 ^(b5) (G [#])	
G ^b 7 ^(#5) (F [#])		G 7 ^(#5)		A ^b 7 ^(#5) (G [#])	
G ^b 7sus4 (F [#])		G 7sus4		A ^b 7sus4 (G [#])	
G ^b m7 ^(b5) (F [#])		G m7 ^(b5)		A ^b m7 ^(b5) (G [#])	
G ^b dim (F [#])		G dim		A ^b dim (G [#])	

Типы аккордов ритм-секции

Аккорд	Ноты	Аккорд	Ноты	Аккорд	Ноты
A Maj		B ^b Maj (A [#])		B Maj	
A sus4		B ^b sus4 (A [#])		B sus4	
A aug		B ^b aug (A [#])		B aug	
A min		B ^b min (A [#])		B min	
A M7		B ^b M7 (A [#])		B M7	
A 6		B ^b 6 (A [#])		B 6	
A m7		B ^b m7 (A [#])		B m7	
A mM7		B ^b mM7 (A [#])		B mM7	
A m6		B ^b m6 (A [#])		B m6	
A 7		B ^b 7 (A [#])		B 7	
A 7 ^(b5)		B ^b 7 ^(b5) (A [#])		B 7 ^(b5)	
A 7 ^(#5)		B ^b 7 ^(#5) (A [#])		B 7 ^(#5)	
A 7sus4		B ^b 7sus4 (A [#])		B 7sus4	
A m7 ^(b5)		B ^b m7 ^(b5) (A [#])		B m7 ^(b5)	
A dim		B ^b dim (A [#])		B dim	

Аккордовые последовательности ритм-секции

В таблице ниже приведены аккордовые последовательности, которые используются ритм-секцией цифрового пианино ES8, когда выбран режим ACC "Preset Chord".

Последовательности аккордов могут включать в себя 8, 12 или 16 тактов. В данной таблице колонки пронумерованы в соответствии с количеством тактов, а в ячейки вписаны названия аккордов последовательности. Если ячейка пустая, это означает, что играет тот же аккорд, что и в предыдущем такте. Более сложные аккордовые формы, такие как 'F#m7(b5)', могут отображаться на дисплее в упрощенной форме. Если указаны два аккорда через косую черту, (например, D/C), первая буква – это тоника аккорда, а вторая – бас.

Название	Кол-во тактов	Аккордовые последовательности															
		1 (9)		2 (10)		3 (11)		4 (12)		5 (13)		6 (14)		7 (15)		8 (16)	
Chord1	8	CM7		Bm7(b5)	Bb7	Am7		Gm7	C7	FM7		Em7	A7	Dm7		G7sus4	G7
Chord2	12	F#m7(b5)		B7		Em7		A7		F#m7(b5)		B7		Em7		A7	
Chord3	8	C								F							
Chord4	8	C7						F7		Bb7		G7		C7			
Chord5	8	C7				Ab7		Bb7		C7				Ab7		G7	
Chord6	16	Cm7						G7sus4		Cm7							G7(#5)
		EbM7		D7(#5)		G7sus4		G7		Cm7		F7		BbM7		G7(#5)	
Chord7	12	CM7	Am7	Dm7	G7sus4	CM7	Am7	Dm7	G7sus4	CM7	Am7	Dm7	G7sus4	CM7	Am7	Dm7	G7sus4
		Em7	Am7	Em7	Am7	Dm7		G7sus4									
Chord8	8	CM7		Dm7		CM7		Dm7	G7	Gm7	C7	FM7		Fm7	Bb7	CM7	
Chord9	8	C7				Bb7				C7				G7		F7	
Chord10	16	C7				Bb7				F7				C7			
		C7				Bb7				F7				G7			
Chord11	8	C7				F7		C7		C7				F7		G7	
Chord12	8	Cm7				F7				Cm7				F7			
Chord13	8	AbM7		DbM7		Gm7		C7		AbM7		Gm7		F#dim		G7(#5)	
Chord14	8	Ab7		G7(#5)		Cm7		F7		Ab7		G7(#5)		F7			
Chord15	8	C7								Bb7		F7		C7			
Chord16	16	AbM7				Gm7				AbM7				Gm7		C7sus4	C7
		AbM7				Gm7				AbM7				G7sus4		G7	
Chord17	8	C		CM7		C7		FM7		FmM7		CM7		F#m7(b5)		G7sus4	G7
Chord18	8	Cm7				Dm7		Gaug		Cm7				Dm7		Gaug	
Chord19	16	AbM7		Bb7		EbM7		A7		AbM7		Gaug		Cm7		F7	
		AbM7		Bb7		Gm7		C7		AbM7		G7(#5)		F7			
Chord20	8	C				D/C				Bb/C				F/C			
Chord21	8	C		G		Bb		F		Ab		Bb		Dm7		G7	
Chord22	8	CM7		B7(#5)	B7	Bb6		A7		AbM7		Dm7	G7	CM7	Am7	Dm7	G7
Chord23	8	Ab/Bb		CM7		Ab/Bb		EbM7		Bm7		Bb7		F/A	Dm7(b5)/Ab	G7	G7(#5)
Chord24	8	C7						G7								C7	
Chord25	8	F7				C7				F7				G7			
Chord26	8	CM7		G7(#5)		Gm7	C7	FM7		Fm7	Bb7	CM7		Am7	D7	G7	
Chord27	8	C7sus4								Bb7sus4							
Chord28	16	CM7				C7				CM7				C7			
		F#m7(b5)		B7		Em7		A7		F#m7(b5)		B7		Em7			
Chord29	8	Cm	CmM7	Cm7	Am7(b5)	AbM7		G7(#5)		Cm	CmM7	Cm7	Am7(b5)	AbM7		G7(#5)	
Chord30	16	Fm7		Bb7		EbM7		AbM7		Dm7(b5)		G7(#5)		Gm7(b5)		C7	
		Fm7		Bb7		EbM7		AbM7		Dm7(b5)		G7(#5)		Cm7			
Chord31	8	C		Dm		G	F	C		A7		Dm		G	F	C	
Chord32	8	C		G7		Am		Am7/G		F		D7		G7			
Chord33	8	C		G7		F				D7		G7		Am			
Chord34	16	C7				F7				C7				F7			
		G7		F7		G7		F7		C7							
Chord35	8	C		AbM7		Bb		Gm7		C		AbM7		Bb		Gm7	
Chord36	8	AbM7				EbM7				AbM7				EbM7		D7	DbM7
Chord37	16	C		Em7		Fm7		C				Em7		Fm7		C	
		Am7		Em7		Am7		G7		Am7		Em7		G7sus4		G7	
Chord38	8	Em7				Dm7				Em7				Dm7			
Chord39	8	C7								Bb7sus4							
Chord40	8	C7				BbM7		Bb7		C7				BbM7		Db7	
Chord41	8	C7		Bb/C		Ab/Bb		Bb		C7		Bb/C		Ab/Bb		Bb	
Chord42	8	C7				Cm7		Gm7/C		F/C		Ab/C		Gsus4/C			
Chord43	8	C7				Bb7		D7		F7		E7		A7			
Chord44	12	FM7				Bm7(b5)				Em7				EbM7			
		Dm7		G7		C6											
Chord45	8	C		Am		F		C	G	C		Am		F		G7	
Chord46	8	Em7		Am7		Dm7		G7		Em7		A7		Dm7		G7	
Chord47	8	FM7		Em7		FM7		Am7		Fm7	Bb7	EbM7	AbM7	Dm7		G7sus4	
Chord48	8	FM7		Em7		FM7		Em7	C7sus4	FM7		Em7		FM7	E7	Dm7	G7sus4

Аккордовые последовательности ритм-секции

Название	Кол-во тактов	Аккордовые последовательности															
		1 (9)	2 (10)	3 (11)	4 (12)	5 (13)	6 (14)	7 (15)	8 (16)								
Chord49	8	CM7		FM7		CM7		FM7		Bm7	E7	AM7		GM7		FM7	G7sus4
Chord50	8	A-M7		Gm7		B-M7		A-M7	A-7	D-M7		Cm7		Dm7(b-5)		G7	
Chord51	8	C		G/B		Gm/B-		F/A		A-6		C/G		F#m7(b-5)		G7	
Chord52	8	F		F#dim		C/G		E7/G#		Am7		D7		Dm7		G7sus4	G7
Chord53	8	CM7		B-M7		CM7		B-M7		Am7		D7		Dm7		G7	G7(#5)
Chord54	8	F#m7(b-5)		F7		Em7		A7	A7(#5)	Dm7		G7	G7(#5)	CM7		Gm7	C7
Chord55	8	FM7		FmM7		Em7	E7	Am7		Dm7		G7sus4		CM7			
Chord56	8	CM7		FM7		Bm7(b-5)	E7	Am7	C7	FM7		Em7	Am7	Dm7		G7sus4	G7
Chord57	8	C	G/B	F/A	C/G	F	C/E	D7/F#	G7	C	G/B	F/A	C/G	D7/F#	D7	G7sus4	G7
Chord58	8	CM7		FM7		Dm7		G7sus4	G7	FM7	G7	Em7	Am7	Dm7		G7sus4	G7
Chord59	8	FM7		CM7		FM7		CM7		Em7(b-5)	A7	Dm7		Fm7		G7sus4	G7
Chord60	8	C		F		C		F		Am	Dm	G					
Chord61	8	C		F		C		F		G	Am	F	G	C			
Chord62	8	C	Am	Dm	G	C	Am	Dm	G	Em	Am	Dm	G7	Em	Am	Dm	G7
Chord63	8	CM7	Gm7	Cm7	Gm7	Cm7	Gm7	Cm7	Gm7	Fm7				G7	A-7	G7	
Chord64	8	C		CM7		C7		F		Dm7		Am7		D7		G7	
Chord65	16	CM7		F7		CM7		C7		CM7		F7					
		Fm7	B-7	CM7	C7	Fm7	F#dim	G7(#5)									
Chord66	8	C		Am		Dm		Am		Dm		G7		Em	Am	Dm	G7
Chord67	16	Am7	D7	G7sus4	C	Am7	G7sus4	C	Am7	G7sus4	C	Am7	G7sus4	C	Am7	G7sus4	C
		Fm7	E7	Am7	D7	Am7	G7sus4	C	Am7	G7sus4	C	Am7	G7sus4	C	Am7	G7sus4	C
Chord68	16	C7								F7							
		C7												G7		F7	
Chord69	8	CM7								B-7sus4							
Chord70	8	Dm7				E-7sus4				Dm7				E-7sus4		E-7sus4	
Chord71	8	C7				F7				B-7		G7		C7		F7	
Chord72	8	C7				B-7				B-		F		C		G7	
Chord73	12	C				F				C				G		F	
		C		F		C		F									
Chord74	8	Cm							B-	A-7				Cm		D-7	
Chord75	16	C				F7				C				B-		C	
		G7				C7				G7				C7			
Chord76	8	C7				B-7				C7				B-7		F7	
Chord77	8	C		G7		C7		F7		C		F	G7	C	F	C	G7
Chord78	16	C				CM7				C7				F			
		Dm7		G7		Em7		Am7		Dm7		G7		C			
Chord79	8	C7		F7		C7		F7		D7		G7		D7		G7	
Chord80	16	C		G7		C						G7				C	
		F		C		G7		C	C7	F		C		D7		G7	
Chord81	16	C		C7		F		C						G7			
		C		C7		F		C						C			
Chord82	8	C7		F7		C7				F7		Dm7		G7		F7	
Chord83	8	C				B-		D		F				A-		G	
Chord84	8	C7sus4	C7	C7sus4		B-7sus4	B-7	B-7sus4		A-7sus4	A-7	A-7sus4		G7sus4	G7	G7sus4	
Chord85	8	C				G				F		B-		C		G	
Chord86	12	C6															
		G7		F7		C6		C7		F7				C6			
Chord87	8	C	G	Em7	Am7	Dm7	D7	G7		C	G	Em7	A7	Dm7	G7	C	
Chord88	16	C		CM7	C7	F		Fm6		Em7		A7		Dm7		G7	
		C		CM7	C7	F		Fm6		Em7	A7	Dm7	G7	C	Fm6	C	
Chord89	16	F		G7		Em7		Am7		Dm7		G7		C	CM7	C7	
		F		Fm6		Em7		A7		D7sus4		D7		G7sus4		G7	
Chord90	8	C		F		C		G7		C		F		C	G7	C	
Chord91	16	C				G				B-				Am			
		F				C				D7				G7			
Chord92	12	C9		F13		C9				F13				C9		A7(b-13)	
		Dm9		G13		C9	A7(b-13)	Dm9	G13								
Chord93	16	C		CM7		C7		FM7		Dm		DmM7		Dm7		G7	
		C		CM7		Em7(b-5)		A7		Dm7		Fm7		Em7	A7	Dm7	G7
Chord94	16	Fm7		B-7		E-M7		E-6		E-m7		A-7		D-M7		D-6	
		C#m7		F#7		Bm7		E7		Am7		D7		Dm7		G7	
Chord95	16	CM7		Fm7		B-7		E-M7	A7	A-M7		Dm7(b-5)		G7	G7(#5)	Cm7	C7
		Fm7		B-7		Gm7		C7	C7(#5)	Fm7		B-7		E-6		G7	G7(#5)
Chord96	8	CM7															
Chord97	8	A-m7	D-7	G-M7	C-M7	A-m7	D-7	G-M7		Fm7	B-7	E-M7	A-M7	Fm7	B-7	G7	G7(#5)
Chord98	16	CM7	Cdim	B-M7		Cm7	Cdim	B-M7		Gm7		C7	C7(#5)	Fm7		Fm7(b-5)	
		E-M7	Dm7	D-M7	Cm7	E-M7	Dm7	D-M7	Cm7	G7		G7(#5)		Cm6		Cm7	
Chord99	16	C		D7		Dm7		G7		C		C		D7		Dm7	G7
		C	CM7	C7		F	Fm	C		C	A7	D7		Dm7	G7	C	
Chord100	16	Cm		G7				Cm						G7		Cm	
		Fm		Cm		G7		Cm	C7	Fm		Cm		D7		G7	

Список настроек

В таблицах ниже приведен список всех доступных настроек и функций цифрового пианино ES8 с указанием их характеристик или диапазона значений, а также возможности сохранения в пользовательских настройках либо в настройках запуска.

№	Название настройки	Диапазон/значение	Значение по умолчанию	Память параметров	Настройки запуска
1. Основные настройки					
1-1	Tone Control	Off, Brilliance, Loudness, Bass Boost, Treble Boost, Mid Cut, User	Off	●	●
	Brilliance	-10 - +10	0	●	●
	User Low	-6 dB - +6dB	0 dB	●	●
	User Mid Low	-6 dB - +6dB	0 dB	●	●
	User Mid High	-6 dB - +6dB	0 dB	●	●
	User High	-6 dB - +6dB	0 dB	●	●
1-2	Wall EQ	Off, On	Off	-	●
1-3	Speaker Volume	Normal, Low	Normal	-	●
1-4	Phones Volume	Normal, High	Normal	-	●
1-5	Line Out Volume	0 - 10	10	-	●
1-6	Audio Rec. Gain	0 dB - +15 dB	+9 dB	-	●
1-7	Tuning	427.0 Hz - 453.0 Hz	440.0 Hz	●	●
1-8	Damper Hold	Preset, On, Off	Preset	●	●
1-9	F-20 Mode	Damper/Soft, Sostenuto/Soft, Damper/Soste.	Damper/Soft	●	●
1-10	Four Hands	Off, On	Off	●	●
1-11	Startup Setting	-	-	-	-
1-12	Factory Reset	-	-	-	-
2. Виртуальный настройщик					
2-1	Touch Curve	Light+, Light, Normal, Heavy, Heavy+ Off, User1/2	Normal	●	●
2-2	Voicing	Normal, Mellow 1, Mellow 2, Dynamic, Bright 1, Bright 2, User 1~4	Normal	●	●
2-3	Damper Resonance	Off, 1 - 10	5	●	●
2-4	Damper Noise	Off, 1 - 10	5	●	●
2-5	String Resonance	Off, 1 - 10	5	●	●
2-6	Key-off Effect	Off, 1 - 10	5	●	●
2-7	Fall-back Noise	Off, 1 - 10	5	●	●
2-8	Hammer Delay	Off, 1 - 10	Off	●	●
2-9	Topboard	Close, Open1, Open2, Open3	Open3	●	●
2-10	Decay Time	1 - 10	5	●	●
2-11	Minimum Touch	1 - 20	1	●	●
2-12	Temperament	Equal, Pure Major, Pure minor, Pythagorean, Meantone, Werkmeister, Kirnberger, User	Equal	●	●
	Stretch Tuning	Piano Only, Off, On	Piano Only	●	●
	Stretch Curve	Normal, Wide, User1/2/3/4	Normal	●	●
	Temperament Key	C - B	C	●	●
	User Temperament	-50 - +50 for each note C - B	0	●	●
2-13	User Key Volume	Off, User1/2/3/4	Off	●	●
2-14	Half Pedal Adjust	1 - 10	5	●	●
2-15	Soft Pedal Depth	1 - 10	3	●	●
3. Настройки клавиатуры					
3-1	Lower Octave Shift	0 - +3	0	●	●
3-2	Lower Pedal On/Off	Off, On	Off	●	●
3-3	Split Balance	1:9 - 9:9 - 9:1	9:9	●	●
3-4	Layer Octave Shift	-2 - +2	0	●	●
3-5	Layer Dynamics	Off, 1 - 10	10	●	●
3-6	Dual Balance	1:9 - 9:9 - 9:1	9:9	●	●

Список настроек

№	Название настройки	Диапазон/значение	Значение по умолчанию	Память параметров	Настройки запуска
4. Настройки ритм-секции					
4-1	Rhythm Volume	1 - 10	5	●	●
4-2	Auto Fill-in	Off, 4, 8, 12, 16	8	●	●
4-3	One Finger Ad-lib	Off, On	Off	●	●
4-4	ACC Mode	Normal, 1 Finger Chord, Preset Chord	Normal	●	●
	Bass Inv.	Off, On	Off	●	●
	Preset Chord	Chord 1 - Chord 100	В зависимости от стиля	●	●
5. Настройки MIDI					
5-1	MIDI Channel	1 - 16	1	●	●
5-2	Send Program Change Number	-	1	●	●
5-3	Local Control	Off, On	On	●	●
5-4	Transmit Program Change Number	Off, On	Off	●	●
5-5	Multi Timbral Mode	Off, On1, On2	Off	●	●
	Channel Mute	Play, Mute for each channel 1 - 16	All Play	●	●
6. Настройки питания					
6-1	Auto Power Off	Off, 30 min., 60 min., 120 min.	Off / 30min.*	-	●**

* Зависит от места назначения.

** Настройки функции Auto Power Off сохраняются автоматически.

Название настройки	Диапазон/значение	Значение по умолчанию	Память параметров	Настройки запуска
Транспонирование				
Key Transpose On/Off (кнопка)	Off, On	Off	●	●
Key Transpose Value	-12 (C) - +12 (C)	0	●	●
Song Transpose Value	-12 (C) - +12 (C)	0	-	-
Режим Split				
Split On/Off (кнопка)	Off, On	Off	●	●
Split Point	A0 - C8	G3	●	●
Ритм-секция				
Rhythm Section On/Off (кнопка)	Off, On	Off	●	●
Rhythm	Please refer to page 140.	FnkShuffle1	●	●
Part	All, B+Dr, Drum	All	●	●
ACC Mode	Normal, 1 Finger Chord, Preset Chord	Normal	●	●
Меню метронома				
Metronome On/Off (кнопка)	Off, On	Off	-	-
Tempo	10 - 400 BPM	120 BPM	●	●
Beat	1/4, 2/4, 3/4, 4/4, 5/4, 3/8, 6/8, 7/8, 9/8, 12/8	5/5	●	●
Volume	0 - 10	5	●	●
Записывающее устройство: Меню режима воспроизведения				
Tempo (основной экран)	10 - 400 BPM	120 BPM	-	-
Song Volume	1 - 100	100	-	-
Song Transpose	-12 (C) - +12 (C)	0 (C)	-	-
Song Part	1, 2, 1&2	1&2	-	-
USB-рекордер: Меню режима воспроизведения в аудиофайлов формата SMF				
Volume (основной экран)	1 - 100	100	-	-
Song Tempo	10 - 400 BPM	120 BPM	-	-
Song Transpose	-12 (C) - +12 (C)	0 (C)	-	-
Minus One Part	Off, 1 - 16	Off	-	-
Меню настроек реверберации				
Reverb On/Off (кнопка)	Off, On	Off	●	●
Reverb Type	Room, Lounge, Small Hall, Concert Hall, Live Hall, Cathedral	По умолчанию для тембра	●	●
Reverb Depth	1 - 10	5	●	●
Reverb Time	1 - 10	5	●	●
Меню эффектов				
Effects On/Off (кнопка)	Off, On	Off	●	●
Effect Type	Stereo Delay, Ping Delay, Triple Delay, Chorus, Classic Chorus, Tremolo, Classic Tremolo, Auto Pan, Classic Auto Pan, Phaser, Rotary, Chorus+Chorus, Chorus+Tremolo, Phaser+Pan, Phaser+Chorus	По умолчанию для тембра	●	●
Параметр эффекта 1	Зависит от типа эффекта*	По умолчанию для эффекта	●	●
Параметр эффекта 2	Зависит от типа эффекта*	По умолчанию для эффекта	●	●
Параметр эффекта 3 (зависит от типа эффекта)	Зависит от типа эффекта*	По умолчанию для эффекта	●	●
Параметр эффекта 4 (зависит от типа эффекта)	Зависит от типа эффекта*	По умолчанию для эффекта	●	●
* Подробнее о параметрах эффектов см. стр. 27.				
Меню эмулятора усилителя				
Amp Sim On/Off (кнопка)	Off, On	Off	●	●
Amp Type	S.Case I, S.Case II, L.Cabinet	По умолчанию для тембра	●	●
Drive	1 - 10	5	●	●
Level	1 - 10	5	●	●
EQ High	-6 dB - +6dB	0 dB	●	●
EQ Low	-6 dB - +6dB	0 dB	●	●

Технические характеристики

Клавиатура	88 взвешенных клавиш с покрытием Ivory Touch Механика Responsive Hammer III (RHIII) с функцией Let-Off	
Источник звука	88-клавишная технология сэмплирования Harmonic Imaging XL™ (HI-XL)	
Количество встроенных тембров	34	PIANO1: SK ConcertGrand, EX ConcertGrand, Jazz Clean, Warm Grand, Pop Grand PIANO2: SK-5 GrandPiano, Upright Piano, Pop Grand 2, Modern Piano, Rock Piano E.PIANO: Classic E.P., 60's E.Piano, Modern E.P., Classic E.P.2 ORGAN: Drawbar Organ, Jazz Organ, Principal Oct., Church Organ HARPSI / MALLETS: Harpsichord, Vibraphone, Clavi, Marimba STRINGS / CHOIR: Slow Strings, String Pad, Warm Strings, String Ensemble, Choir Ooh/Aah, Choir Aah, New Age Pad, Atmosphere BASS: Wood Bass, Electric Bass, Fretless Bass, W. Bass & Ride
Полифония	макс. 256 нот	
Режимы клавиатуры	Dual, Split, Игра в четыре руки (с регулировкой громкости и баланса)	
Реверберация	Тип:	Room, Lounge, Small Hall, Concert Hall, Live Hall, Cathedral
	Параметры:	Глубина реверберации, Время реверберации
Эффекты	Тип:	Stereo Delay, Ping Delay, Triple Delay, Chorus, Classic Chorus, Tremolo, Classic Tremolo, Auto Pan, Classic Auto Pan, Phaser, Rotary. Combination effects x 4
	Параметры:	Dry/Wet, Time, Speed, Feedback, HighDamp, Depth. Параметры зависят от типа эффекта.
Эмулятор усилителя	Тип:	S.Case I, S.Case II, L.Cabinet
	Параметры:	Drive, Level, EQ Low, EQ High
Виртуальный настройщик	Кривые чувствительности	Light+, Light, Normal, Heavy, Heavy+, Off (Constant), User 1, User 2
	Интонировка:	Normal, Mellow 1, Mellow 2, Dynamic, Bright 1, Bright 2, User1~4
	Резонансы, шумы и эффекты	Резонанс при нажатой правой педали, Шум демпферов, Резонанс струн, Эффект отпуска клавиши, Шум возврата молоточков, Задержка молоточков, Имитация верхней крышки рояля, Время затухания, Настройка эффекта левой педали
	Температура:	Равномерная, чистый мажор, чистый минор, пифагоров строй, среднетоновая, Werckmeister, Кирнбергера, Пользовательская температура, Основной тон температуры
	Прочее:	Растянутая настройка, Кривая растянутой настройки/Пользовательская настройка, Польз. настройка громкости клавиатуры, Настройка эффекта правой педали, Чувствительность клавиатуры
Записывающее устройство	На 10 композиций, 2 дорожки – общий объем ок. 90 000 нот	
Функции USB	Воспроизведение:	MP3, WAV, SMF
	Запись:	MP3, WAV
	Прочее:	Наложение аудио, Преобразование композиции в аудиофайл, Загрузка композиций, Сохранение SMF-файла, Загрузка/Сохранение содержимого памяти, Переименование файла, Удаление файла, Форматирование USB
Метроном	1/4, 2/4, 3/4, 4/4, 5/4, 3/8, 6/8, 7/8, 9/8, 12/8 (с настройкой громкости и темпа)	
Ритм-секция	Стили:	100 ритмических рисунков (в 2-х вариациях), аккомпанемент из 4-х частей, 100 предустановленных аккордовых последовательностей
	Настройки:	Громкость аккомпанемента, Автозаполнение, Функция One Finger Ad-lib, Режим ACC, Режим Preset Chord, Выбор партии аккомпанемента
Демонстрационные произведения	Основное, Для ритм-секции, 25 демо-песен	
Другие функции и настройки	Транспонирование клавиатуры/песни, Регулировка тембра (вкл. Яркость и Польз. эквалайзер), Функция Wall EQ, Громкость динамиков, Громкость Наушников, Уровень линейного выхода, Усиление аудиорекодера, Подстройка высоты тона, Удержание молоточков, Режим F-20, Игра в четыре руки, Настройки запуска, Возврат к заводским установкам, Смещение нижнего регистра, Педаль нижней секции вкл./выкл., Баланс громкости в режиме Split, Смещение дополнительного тембра, Динамическая чувствительность, Баланс громкости в режиме Split, Канал MIDI, Локальное управление, Передача номера Program Change, Мультитембральный режим, Отключение каналов, Автоматическое отключение питания, Отключение динамиков	
Дисплей	ЖК 16 знаков на 2 строки	
Разъемы	MIDI (:@/OUT), USB to Host, USB to Device, LINE IN STEREO (3,5 мм), LINE OUT (6,3 мм L/MONO, R), DAMPER (для F-10H), DAMPER/SOFT (для F-20), PEDAL (для F-301), Наушники x 2 (3,5 мм, 6,3 мм)	
Акустические системы	Динамики	(8 x 12 см) x 2
	Выходная мощность	2 x 15 Вт
Потребляемая мощность	35 Вт	
Габариты	1362 (Ш) x 361 (Г) x 149 (В) мм	
Вес	22,5 кг	

Характеристики могут быть изменены без предварительного уведомления.

Формат системных данных MIDI

1-й байт	2-й байт	3-й байт	4-й байт	5-й байт	6-й байт	7-й байт	8-й байт	9-й байт	10-й байт
1	2	3	4	5	6	7	8	9	10

Байт	Идентификатор	Описание
1	F0	Код начала
2	40	Идентификационный номер Kawai
3	00 - 0F	MIDI-канал
4	10, 30	Код функции (30 при выборе On/Off для Multi-timbre)
5	04	Указывает на то, что инструмент представляет собой электропианино
6	0C	Указывает, что это цифровое пианино ES8
7	data 1	См. таблицу ниже
8	data 2	
9	data 3	
10	F7	Код завершения

data 1	data 2	data 3	Функция
00	00	-	Multi-timbre Off
01	00	-	Multi-timbre On 1
02	00	-	Multi-timbre On 2
0F	00 - 7F	-	Split Point: A0 - C8
14	00 - 7F	-	Баланс в режиме Dual/Split
16	1F - 60	-	Tune, 40: 440 Hz
17	00, 7F	-	00: Program Change Off, 7F: Program Change On
18	00 - 07	-	00: Light, 01: Normal, 02: Heavy, 03: Off, 04: Light +, 05: Heavy +, 06: User1, 07: User2
19	00 - 03	-	Lower Octave Shift
20	00 - 21	00 - 21	Dual, data 2: основной тембр, data 3: дополнительный тембр
21	00 - 21	00 - 21	Split, data 2: верхний тембр, data 3: нижний тембр
22	00 - 21	00 - 21	4Hands, data 2: тембр верхней секции, data 3: тембр нижней секции
25	00 - 08	00 - 0B	data2: Temperament 00: Equal(Stretch Off), 01: Pure Major, 02: Pythagorean, 03: Meantone, 04: Werkmeister, 05: Kirnberger, 06: Equal(Stretch On), 07: Pure Minor, 08: Equal(Piano Only), 09: User, data3: Нога нажатой клавиши
26	00, 7F	00 - 0F	Multi-timbre, data 2: 00 (Mute), 7F (Play), data 3: Channel

Реализация MIDI

■ Цифровое пианино ES8

Дата: март 2015 Версия: 1.0

Функция	Передача	Прием	Примечания
Basic channel	At power-up	1	1
	Settable	1 - 16	1 - 16
Mode	At power-up	Mode 3	Mode 1
	Message	×	Mode 1, 3
	Alternative	*****	×
Note number		9 - 120**	0 - 127
	Range	*****	0 - 127
Velocity	Note on	○	○
	Note off	○	○
After touch	Key specific	×	×
	Channel specific	×	×
Pitch bend	×	×	
Control change	0, 32	○	○
	7	×	○
	10	×	○
	11	×	○
	64	○	○
	66	○ *2	○
	67	○ *3	○
Program change		○ 0-127	○
	True	*****	
Exclusive	○	○	Варианты On/Off
Common	Song position	×	×
	Song selection	×	×
	Tune	×	×
Real time	Clock	×	×
	Commands	×	×
Other functions	Local On / Off	×	○
	All notes Off	×	○ (123 - 127)
	Active sensing	×	○
	Reset	×	×

*1 См. Таблицу номеров Program Change на стр. 137.

*2 Применяется, только если подключена опциональная тройная педаль F-301.

*3 Применяется, только если подключена опциональная двойная педаль F-20 или тройная педаль F-301.

Mode 1: omni mode On, Poly

Mode 2: omni mode On, Mono

○ : есть

Mode 3: omni mode Off, Poly

Mode 4: omni mode Off, Mono

× : нет

Пояснительные иллюстрации в руководстве пользователя

В руководстве использован ряд иллюстраций, поясняющих назначение различных функций цифрового пианино ES8. Следующие примеры показывают состояние светодиодных индикаторов на кнопках, порядок нажатия этих кнопок, а также виды представленного в руководстве текста.

■ Состояния светодиода на кнопке

PIANO 1



Светодиод не горит:

Тембр/функция не выбрана.

PIANO 1



Светодиод горит:

Тембр/функция выбрана.

PIANO 1



Светодиод мигает:

Выбранный тембр или функция в ожидании дальнейших действий.

■ Порядок нажатия кнопки

PIANO 1



Обычное нажатие:

Выбор тембра или функции.

PIANO 1



Двойное нажатие:

Выбор тембра или функции.

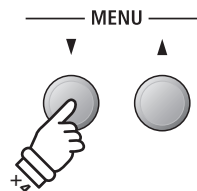

Множественное нажатие:

Последовательный выбор тембров или настроек.

EFFECTS REVERB

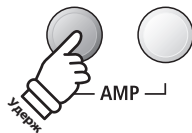

Нажатие с удержанием:

Выбор параметров функции.

PIANO 1



BASS



Нажатие с удержанием + нажатие другой кнопки:

Объединение двух тембров или сохранение в памяти.

■ Пояснительный текст в руководстве

Текст с обычными инструкциями и пояснениями отображается стандартным шрифтом 9 пунктов.

* Примечания к функциям сопровождаются звездочкой (*) и отображаются шрифтом 8 пунктов.

Напоминания о предыдущих операциях отображаются курсивом 9 пунктов.

LCD display text
looks like this.

— Пояснительные подписи к снимкам экранов и функциям кнопок отображаются полужирным шрифтом 8,5 пунктов.

Примеры, описывающие порядок действий, отображаются курсивом 8 пунктов на серой плашке.

KAWAI

THE FUTURE OF THE PIANO

Руководство пользователя ES8
819173-R100
KPSZ-1038
OW1090E-S1702
Напечатано в Индонезии

