

Pioneer DJ

DJ микшерный пульт

DJM-900NXS2

<http://pioneerdj.com/support/>

На указанном выше сайте поддержки Pioneer DJ содержатся раздел часто задаваемых вопросов, информация по программному обеспечению, а также различные другие типы информации и услуг, позволяющие использовать ваше изделие более лучшим образом.

<http://rekordbox.com/>

Относительно различных типов информации и услуг относительно rekordbox™ смотрите вебсайт Pioneer выше.

Инструкции по эксплуатации

Содержание

Как следует читать данное руководство

Благодарим Вас за покупку этого изделия компании Pioneer DJ. Обязательно прочитайте данное руководство и "Инструкции по эксплуатации (Краткое руководство пользователя)", входящие в комплект поставки устройства. Оба документа содержат важную информацию, с которой необходимо ознакомиться перед началом эксплуатации данного изделия.

- В данном руководстве названия каналов и кнопок, указанные на изделии, названия меню в программном обеспечении, др., указаны в квадратных скобках ([]). (например, канал [MASTER], [ON/OFF], меню [File])
- Пожалуйста, помните, что экраны и технические характеристики программного обеспечения, описываемого в данном руководстве, а также внешний вид и технические характеристики оборудования в данный момент находятся в стадии развития и конечные технические характеристики могут различаться.
- Пожалуйста, помните, что в зависимости от версии операционной системы, настроек веб-браузера, др. способы управления могут отличаться от процедур, описанных в данном руководстве.

01 До начала

Свойства 3

02 Установка программного обеспечения

Установка программного драйвера 4

03 Названия деталей и функции

Задняя панель 7

Панель управления 8

04 Подключения

Подключение входных терминалов 11

Подключение выходных терминалов 12

Подключение к панели управления 12

05 Управление

Основное управление 13

Дополнительные операции 15

06 Типы эффектов

Типы эффектов SOUND COLOR FX 18

Типы BEAT FX 18

07 Изменение настроек

Порядок изменения 21

Восстановление настроек по умолчанию 21

О функции автоматического режима ожидания 21

О функции наложения 21

Об утилите настройки 21

Проверка самой последней информации о программном

драйвере 23

Список меню [Mixer Audio Output] см. на стр. 23

Настройка предпочтений 24

08 Дополнительная информация

Возможные неисправности и способы их устранения 25

Структурная схема 27

О торговых марках и зарегистрированных торговых марках 28

Предупреждения по авторским правам 28

Уведомление по лицензии программного обеспечения 28

До начала

Свойства

Следующий в серии DJM от Pioneer DJ, ставшего мировым стандартом дискотек и клубов, профессиональный DJ-микшер DJM-900NXS2. SOUND COLOR FX В дополнение к множеству функций для работы DJ, таких как BEAT FX и PRO DJ LINK, этот микшер обеспечивает высокое качество звучания, имеет надежную конструкцию, удобное расположение панели и может подключаться к самым разнообразным устройствам, обеспечивая великолепную поддержку любого DJ-шоу.

HIGH SOUND QUALITY

Микшер DJM-900NXS2 разработан для улучшения качества звучания и предназначен для всех цифровых и аналоговых выходов. Цифровой звук портов USB и SPD I/F совместим со звуком высокого разрешения 96 кГц/24 бита. Кроме того, в нем используются 24-битные АЦП и 32-битные ЦАП высококачественного звука, обеспечивающие передачу исходного звука без искажений. Микшер DJM-900NXS2 обрабатывает микширование цифровых сигналов при 96 кГц/64 битах, обеспечивая плотный живой звук с высоким разрешением и широким диапазоном, так что слушатели смогут наслаждаться чистым, теплым и мощным клубным звуком.

ЭКВАЛАЙЗЕР И ФЕЙДЕР

Кросс-фейдеры и каналные фейдеры работают без вобблинга и очень долговечны. Кроме того, минимизируется воздействие жидкостей и пыли на внутренние компоненты фейдеров. Для скрэтчинга с помощью кросс-фейдера используется магнитная система "MAGVEL FADER" независимого разработчика, рассчитанная на более чем 10 000 000 операций и обеспечивающая тонкую функциональность. Микшер DJM-900NXS2 имеет обновленные EQ CURVE и FADER CURVE, обеспечивающие непревзойденный уровень естественности микширования.

FX

Микшер DJM-900NXS2 оснащен SOUND COLOR FX, BEAT FX и SEND/RETURN, обеспечивающими широчайший диапазон DJ-шоу. SOUND COLOR FX: поддерживает 6 типов эффектов. Эффекты можно включить, просто вращая ручки [COLOR] для каждого канала, что позволяет DJ регулировать качество звучания дорожек, поступающих на различные каналы, и производить импровизационные исполнения. Кроме того, регулятор [PARAMETER] обеспечивает более разнообразный диапазон выразительности. BEAT FX: в микшер DJM-900NXS2 перенесена и более развита хорошо воспринятая на серии DJM функция BEAT EFFECT. [X-PAD] позволяет пользователям выбирать ритм непосредственно с помощью сенсорной операции, что гарантирует быстроту, интуитивную понятность и надежность работы. Кроме того, микшер DJM-900NXS2 имеет кнопку [FX FREQUENCY] для выбора частотных диапазонов, в которые нужно добавить эффекты, что значительно повышает уровень свободы творчества. SEND/RETURN: независимый раздел SEND/RETURN позволяет одновременно пользоваться внешним эффектором и встроенными эффектами. Микшер DJM-900NXS2 обеспечивает SEND/RETURN эффектов с помощью метода INSERT, используемого в предыдущих моделях серии RMX, а также выбор RETURN AUX, позволяющий назначать эффекты обратному звуковому каналу для микширования свободного оригинала и эффектов и повышения индивидуальности. Кроме того, благодаря подключению USB в дополнение к встроенным аппаратным эффектам можно использовать множество приложений для эффектов с мобильных устройств.

PRO DJ LINK

Соединив DJ-проигрыватель Pioneer, поддерживающий PRO DJ LINK (CDJ-2000NXS2, XDJ-1000 и др.), компьютер, на котором установлен rekordbox, и данный аппарат с помощью сетевого кабеля, можно использовать функции PRO DJ LINK.

KUVO KUVO

Сервис KUVO можно использовать, если DJ-проигрыватель Pioneer с поддержкой PRO DJ LINK (CDJ-2000NXS2, XDJ-1000 и т. д.) с помощью кабеля LAN подключен к данному устройству в клубе, где установлен KUVO (NXS-GW).

PLUG AND PLAY

Микшер DJM-900-NXS2 оснащен двумя встроенными звуковыми картами, так что работать с помощью программного обеспечения для DJ можно сразу же после подключения компьютера с помощью кабеля USB: никакие настройки не требуются, DJ могут легко сменять друг друга. Кроме того, при подключении CDJ-2000NXS2 к PRO DJ LINK становится возможным управление программным обеспечением DJ с помощью интерфейса HID путем подключения всего одного кабеля USB. CONTROL VINYL. Возможно управление (записи) и функциями скрэтчинга программного обеспечения DJ, использующего CONTROL CD.

STANDARD LAYOUT

В устройстве используется та же схема панели управления, что и в серии DJM от Pioneer, являющейся мировым стандартом DJ-микшеров.

Простая доходчивая схема панели управления не только облегчает DJ исполнение, но также позволяет без затруднений управлять данным аппаратом даже тем DJ, которые используют его впервые, поэтому данный аппарат может без сомнений использоваться в качестве постоянно установленного в клубе микшера.

Установка программного обеспечения

Установка программного драйвера

Данный программный драйвер является патентованной программой для ввода и вывода аудиосигналов от компьютера. Для использования данного аппарата с подключением к компьютеру, на котором установлен Windows или Mac OS, заранее установите программный драйвер на компьютер.

Лицензионное соглашение с конечным пользователем

Настоящее лицензионное соглашение с конечным пользователем ("Соглашение") заключается между Вами (как в случае установки Программы для личного пользования, так и в случае действия в интересах юридического лица) ("Вы") и PIONEER DJ CORPORATION ("компания Pioneer DJ").

ВЫПОЛНЕНИЕ КАКИХ-ЛИБО ДЕЙСТВИЙ ДЛЯ НАЛАДКИ ИЛИ УСТАНОВКИ ПРОГРАММЫ ОЗНАЧАЕТ, ЧТО ВЫ ПРИНИМАЕТЕ ВСЕ ПОЛОЖЕНИЯ НАСТОЯЩЕГО ЛИЦЕНЗИОННОГО СОГЛАШЕНИЯ. РАЗРЕШЕНИЕ ЗАГРУЗИТЬ И/ИЛИ ИСПОЛЬЗОВАТЬ ПРОГРАММУ ОПРЕДЕЛЯЕТСЯ ИСКЛЮЧИТЕЛЬНО СОБЛЮДЕНИЕМ ВАМИ ЭТИХ ПОЛОЖЕНИЙ. ЧТОБЫ НАСТОЯЩЕЕ СОГЛАШЕНИЕ ВСТУПИЛО В СИЛУ И ЯВЛЯЛОСЬ ДЕЙСТВИТЕЛЬНЫМ РАЗРЕШЕНИЕ В ПИСЬМЕННОМ ИЛИ ЭЛЕКТРОННОМ ВИДЕ НЕ ТРЕБУЕТСЯ. ЕСЛИ ВЫ СОГЛАСНЫ НЕ СО ВСЕМИ ПОЛОЖЕНИЯМИ НАСТОЯЩЕГО СОГЛАШЕНИЯ, ВАМ НЕ ПРЕДОСТАВЛЯЕТСЯ ПРАВО ИСПОЛЬЗОВАТЬ ПРОГРАММУ, И ВЫ ДОЛЖНЫ, В ЗАВИСИМОСТИ ОТ ОБСТОЯТЕЛЬСТВ, ОСТАНОВИТЬ УСТАНОВКУ ПРОГРАММЫ ИЛИ УДАЛИТЬ ЕЕ.

1 ОПРЕДЕЛЕНИЯ

- 1 "Документация" означает письменную документацию, технические характеристики и содержание данных поддержки, которые сделаны общедоступными компанией Pioneer DJ для поддержки установки и использования Программы.
- 2 "Программа" означает все программное обеспечение компании Pioneer DJ или его части, лицензия на использование которого дана Вам компанией Pioneer DJ в рамках этого Соглашения.

2 ЛИЦЕНЗИЯ НА ПРОГРАММУ

- 1 Ограниченная лицензия. Принимая во внимание ограничения настоящего Соглашения, компания Pioneer DJ предоставляет Вам ограниченную, не исключительную, непередаваемую лицензию (без права на сублицензирование):
 - a На установку одной копии Программы на Ваш компьютер или мобильное устройство, на использование Программы строго в Ваших личных целях в соответствии с настоящим Соглашением и Документацией ("Санкционированное использование");
 - b На использование Документации для поддержки Вашего Санкционированного использования; и
 - c На изготовление одной копии Программы исключительно в целях резервного копирования при условии, что все названия и торговые марки, информация об авторском праве и ограничениях воспроизводятся на копии.
- 2 Ограничения. Вы не будете копировать или использовать Программу или Документацию иначе, чем так, как это прямо разрешено настоящим Соглашением. Вы не будете передавать, сублицензировать, давать напрокат, в аренду или одалживать Программу или использовать ее для обучения третьей стороны, в коммерческих целях или для выполнения сервисных работ. Вы не будете самостоятельно или с помощью третьей стороны модифицировать, производить инженерный анализ, разбирать или декомпилировать Программу, за исключением случаев, явно разрешенных

применимым законодательством, и только после того, как Вы уведомите в письменной виде компанию Pioneer DJ о Ваших намерениях.

- 3 Право собственности. Компания Pioneer DJ или ее лицензиары сохраняют все права, названия и доли во всех патентах, авторских правах, торговых знаках, промышленных секретах и правах на другую интеллектуальную собственность, относящихся к Программе и Документации, а также любых производных работах. Вы не приобретаете никаких других прав, выраженных или подразумеваемых, выходящих за рамки ограниченной лицензии, сформулированной в настоящем Соглашении.
- 4 Отсутствие поддержки. Компания Pioneer DJ не несет обязательств обеспечивать поддержку, технический уход, обновление, модификацию или выпуск новых версий Программы или Документации в рамках настоящего Соглашения.

3 ОТКАЗ ОТ ГАРАНТИИ

ПРОГРАММА И ДОКУМЕНТАЦИЯ ПОСТАВЛЯЮТСЯ "КАК ЕСТЬ" ("AS IS"), БЕЗ КАКИХ-ЛИБО ЗАЯВЛЕНИЙ ИЛИ ГАРАНТИЙ, И ВЫ СОГЛАШАЕТЕСЬ ИСПОЛЬЗОВАТЬ ИХ НА ВАШ СОБСТВЕННЫЙ РИСК. В НАИБОЛЕЕ ПОЛНОЙ МЕРЕ, ДОПУСТИМОЙ ЗАКОНОМ, КОМПАНИЯ PIONEER DJ ПРЯМО ВЫРАЖАЕТ СВОЙ ОТКАЗ ОТ ЛЮБЫХ ГАРАНТИЙ В ЛЮБОЙ ФОРМЕ ОТНОСИТЕЛЬНО ПРОГРАММЫ И ДОКУМЕНТАЦИИ, КАК ВЫРАЖЕННЫХ, ПОДРАЗУМЕВАЕМЫХ, ПРЕДПИСАННЫХ, ТАК И ВОЗНИКАЮЩИХ В РЕЗУЛЬТАТЕ ИХ ЭКСПЛУАТАЦИИ, ИХ ПРИМЕНЕНИЯ ИЛИ КОММЕРЧЕСКОГО ИСПОЛЬЗОВАНИЯ, ВКЛЮЧАЯ ЛЮБЫЕ ГАРАНТИИ НА ТОВАР, ГАРАНТИИ СООТВЕТСТВИЯ ОПРЕДЕЛЕННОЙ ЦЕЛИ, УДОВЛЕТВОРЕНИЯ ТРЕБОВАНИЙ КАЧЕСТВА, ТОЧНОСТИ, ГАРАНТИИ ПРАВА СОБСТВЕННОСТИ ИЛИ ЕГО НЕНАРУШЕНИЯ.

4 КОНТРОЛЬ ЭКСПОРТА И СООТВЕТСТВИЕ ЗАКОНОМ И ПРАВИЛАМ

Вы не можете использовать или по-иному экспортировать или реэкспортировать Программу, кроме как в рамках закона США и законов юрисдикции, где была получена Программа. В особенности, но не ограничиваясь этим, Программа не может экспортироваться или реэкспортироваться (а) в любую страну, для которой США ввели эмбарго или (б) любому, указанному в Списке граждан особых категорий и запрещенных лиц Министерства финансов США, в Списке исключенных от коммерции лиц Министерства торговли США или в Списке юридических лиц. Используя Программу, вы подтверждаете и гарантируете, что вы не расположены в любой такой стране или не указаны в любом таком списке. Вы также даете согласие не то, что не будете использовать Программу для любых целей, запрещенных законом США, включая, но не ограничиваясь, развитие, разработку, производство или создание ядерного, ракетного, химического или биологического оружия.

5 УБЫТКИ И СРЕДСТВА СУДЕБНОЙ ЗАЩИТЫ В СЛУЧАЕ НАРУШЕНИЯ

Вы соглашаетесь, что любые нарушения настоящего Соглашения нанесут компании Pioneer DJ значительный ущерб, который не может быть компенсирован исключительно материально. В дополнение к требованию возмещения убытков и другим средствам судебной защиты, к которым может прибегнуть компания Pioneer DJ, Вы соглашаетесь с тем, что компания Pioneer DJ может добиваться судебного запрета для предотвращения действительных, угрожающих или постоянных нарушений настоящего Соглашения.

6 АННУЛИРОВАНИЕ

В случае нарушения Вами любого положения настоящего Соглашения компания Pioneer может аннулировать его в любое время. Если настоящее Соглашение аннулировано, Вы должны прекратить использование Программы, навсегда удалить ее из Вашего компьютера или мобильного устройства, где она

была установлена, а также уничтожить все копии Программы и Документации, которыми Вы владеете, впоследствии уведомив об этом компанию Pioneer DJ в письменном виде. Разделы 2.2, 2.3, 2.4, 3, 4, 5, 6 и 7 сохраняют свою силу после аннулирования настоящего Соглашения.

7 ОБЩИЕ ПОЛОЖЕНИЯ

- 1** Ограничение гарантии. Ни при каких условиях компания Pioneer DJ и ее дочерние компании не несут ответственности в связи с настоящим Соглашением или его положениями, ни при каких толкованиях ответственности, ни за какие косвенные, побочные, специальные убытки или убытки, связанные с наложенными штрафами или потерей прибыли, дохода, бизнеса, сбережений, данных, выгоды или стоимости замещающих товаров, даже если было заявлено о возможности таких убытков или если такие убытки были предсказуемы. Ни при каких условиях ответственность компании Pioneer DJ за все убытки не будет превышать сумму, в действительности уплаченную Вами компании Pioneer DJ или ее дочерним компаниям за Программу. Стороны сознают, что ограничения ответственности, и распределение рисков в настоящем Соглашении отражены в цене Программы и являются существенным элементом сделки между сторонами, без которых компания Pioneer DJ не стала бы предоставлять Программу или заключать настоящее Соглашение.
- 2** Ограничения или исключения гарантии и ответственности, содержащиеся в настоящем Соглашении, не влияют и не ставят под сомнение предусмотренные законом права покупателя, и они должны применяться к Вам только в пределах ограничений и исключений, разрешенных местными законами на территории, где Вы проживаете.
- 3** Частичное нарушение и отказ. Если какое-либо условие настоящего Соглашения будет считаться незаконным, неверным или являться недействительным по иной причине, такое условие останется в силе до допустимого предела или, если это невозможно по закону, должно быть выделено или исключено из настоящего Соглашения, а остальная часть будет оставаться действительной и имеющей силу в полной мере. Отказ какой-либо стороны от обязательств или нарушение какой-либо стороной настоящего Соглашения не приведет к последующему отказу другой стороной от обязательств или нарушению ею настоящего Соглашения.
- 4** Отсутствие передачи прав. Вы не можете отдать, продать, передать, делегировать или отчуждать каким-либо иным способом настоящее Соглашение или какие-либо соответствующие права или обязательства, ни добровольно, ни по принуждению, в силу закона или каким-либо иным способом, без предварительного письменного разрешения компании Pioneer DJ. Любые обозначенные виды перевода, передачи или делегирования Вами прав будут недействительными и не имеющими юридической силы. С учетом вышесказанного настоящее Соглашение будет действительным и обязательным для сторон и ими уполномоченных лиц и правопреемников.
- 5** Неделимое Соглашение. Настоящее Соглашение является неделимым соглашением между сторонами и заменяет все предыдущие или действующие соглашения и заявления, относящиеся к предмету настоящего Соглашения, как письменные, так и устные. Настоящее Соглашение не может быть изменено или исправлено без предварительного письменного разрешения компанией Pioneer DJ, и никакой другой акт, документ, традиция или обычай не будут рассматриваться, как изменяющее или исправляющее настоящее Соглашение.
- 6** Вы согласны с тем, что настоящее Соглашение подлежит юрисдикции и регулированию законодательством Японии.

Меры предосторожности по установке

- Перед установкой программного драйвера отключите питание данного аппарата и отсоедините USB кабель от данного аппарата и компьютера.

- Подключение данного аппарата к компьютеру без предварительной установки программного драйвера может привести к сбоям на компьютере в зависимости от системной среды.
- Если установка была прервана во время установки, заново произведите процесс установки с самого начала, следуя следующей процедуре.
- Перед установкой патентованного программного драйвера данного аппарата внимательно прочтите *Лицензионное соглашение с конечным пользователем*.
- Перед установкой программного драйвера следует прервать все другие запущенные программы на компьютере.
- Программный драйвер совместим со следующими операционными системами.

Поддерживаемые операционные системы

Mac OS X: 10.11, 10.10, 10.9, 10.8 (последнее обновление)	✓	
Windows® 10 (последний пакет обновления)	32-битовая версия	✓
	64-битовая версия	✓
Windows® 8/8.1 (последний пакет обновления)	32-битовая версия	✓
	64-битовая версия	✓
Windows Pro® 8/8.1 (последний пакет обновления)	32-битовая версия	✓
	64-битовая версия	✓
Windows® 7 Home Premium/Professional/Ultimate (последний пакет обновления)	32-битовая версия	✓
	64-битовая версия	✓

Проверка самой последней информации о программном драйвере

Постоянно обновляющуюся информацию о специальном программном драйвере для данного устройства можно найти на сайте Pioneer DJ (см. ниже).
<http://www.pioneerdj.com/>

Как получить драйвер

1 Запустите веб-браузер на компьютере и зайдите на сайт Pioneer DJ:

<http://www.pioneerdj.com/>

2 Нажмите значок [Support].

3 Нажмите значок [FIND SOFTWARE & FIRMWARE UPDATES].

4 Нажмите значок [DJM-900NXS2] в категории [Mixer].

5 Щелкните по [Drivers] и загрузите последнюю версию программного драйвера со страницы загрузки.

- Загрузите драйвер для Windows или Mac на странице загрузки.

Процедура установки (Windows)

Перед установкой программного драйвера внимательно прочтите *Меры предосторожности по установке*.

- Для установки или удаления программного драйвера требуется авторизация от администратора компьютера. Перед установкой, войдите в систему как администратор компьютера.

1 Дважды щелкните по файлу для Windows (DJM-900NXS2_X.XXX.exe), загруженному в Как получить драйвер.

Откроется экран установки программного обеспечения.

2 Внимательно прочтите *Лицензионное соглашение с конечным пользователем*, и, если вы согласны с положениями, установите галочку в [Согласен.] и щелкните [ОК].

Если вы не согласны с положениями *Лицензионное соглашение с конечным пользователем*, щелкните [Отмена] и прервите установку.

3 Выполните установку, следуя инструкциям на экране.

Если во время установки на экране отображается [Безопасность Windows], щелкните [Все равно установить этот драйвер] и продолжите установку.

- По завершению установки отображается сообщение о завершении.

Процедура установки (Mac OS X)

Перед установкой программного драйвера внимательно прочтите *Меры предосторожности по установке*.

- Для установки или удаления программного драйвера требуется авторизация от администратора компьютера. Заранее приготовьте имя и пароль администратора компьютера.

1 Дважды щелкните по файлу для Mac (DJM-900NXS2_M_X.X.X.dmg), загруженному в Как получить драйвер.

2 Дважды щелкните [DJM-900NXS2_AudioDriver.pkg].
Откроется экран установки программного обеспечения.

3 Проверьте информацию на экране и щелкните [Все равно продолжить].

4 Когда отображается лицензионное соглашение с конечным пользователем, внимательно прочтите *Лицензионное соглашение с конечным пользователем*, затем щелкните по [Все равно продолжить].

5 Если вы согласны с положениями *Лицензионное соглашение с конечным пользователем*, щелкните [Согласен.].

Если вы не согласны с положениями *Лицензионное соглашение с конечным пользователем*, щелкните [Не согласен] и прервите установку.

6 Выполните установку, следуя инструкциям на экране.

- Если установка уже производится, для ее отмены щелкните [Отмена].

Названия деталей и функции

Задняя панель

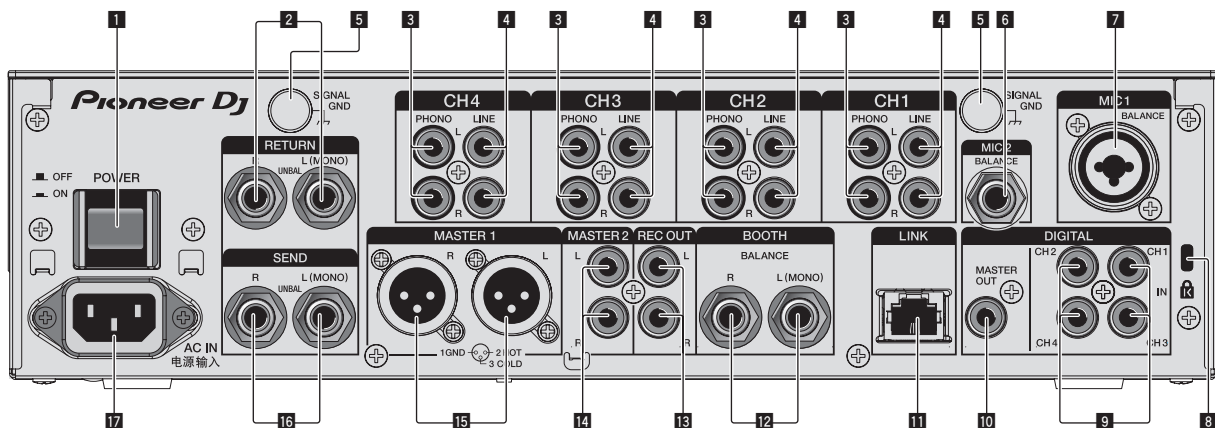

1 Кнопка POWER (стр. 13)

Включение и отключение питания данного аппарата.

2 Терминалы RETURN (стр. 12)

Подключите к выходному терминалу внешнего эффектора. Когда подключен только канал [L (MONO)], вход канала [L (MONO)] одновременно поступает на канал [R].

3 Терминалы PHONO (стр. 11)

Подключите к выходному проигрывающему устройству (с головкой звукоснимателя MM). Не вводите сигналы линейного уровня.

Для подключения устройства к терминалам [PHONO] извлеките вставленную в терминалы замыкающие штырьковые вилки. Во избежание внешнего шума вставьте данные замыкающие штырьковые вилки в терминалы [PHONO], когда к ним ничего не подключено.

4 Терминалы LINE (стр. 11)

Подключите к DJ проигрывателю или выходному компоненту линейного уровня.

5 Терминал SIGNAL GND (стр. 11)

Сюда подключается провод заземления аналогового проигрывателя. Это позволяет уменьшить шум при подключении аналогового проигрывателя.

6 Терминал MIC2 (стр. 11)

Сюда подключается микрофон.

7 Терминал MIC1 (стр. 11)

Сюда подключается микрофон.

8 Слот замка Кенсингтона

9 Терминал DIGITAL IN (стр. 11)

Подключите их к цифровому коаксиальным выходным терминалам на DJ проигрывателях, др. Звучание может на мгновение прерываться при переключении частоты дискретизации выходного канала.

10 Терминал DIGITAL MASTER OUT (стр. 12)

Подключите к цифровому разъему предусилителя и т. п. Он выводит звук основного аудио в формате SPDIF. **Следите за тем, чтобы по ошибке не подключить его к аналоговому входу.**

11 Терминал LINK (стр. 11)

Подключите к разъемам LINK на DJ-проигрывателе Pioneer или к портам LAN на компьютере, на котором установлено приложение rekordbox (PRO DJ LINK).

Подключение NX5-GW к PRO DJ LINK позволяет использовать сервис KUVVO.

Для подключения нескольких устройств используйте концентратор-коммутатор (продается отдельно).

Используйте концентратор-коммутатор, совместимый с 100Base-TX. Некоторые концентратор-коммутаторы могут не срабатывать соответствующим образом.

12 Терминалы BOOTH (стр. 12)

Данные выходные терминалы предназначены для передачи сигнала в кабинку управления.

Если подключен только [L (MONO)], будет выводиться монофонический звук.

13 Терминалы REC OUT (стр. 12)

Данные выходные терминалы предназначены для записи.

14 Терминалы MASTER2 (стр. 12)

Подключите их к аналоговым входным разъемам на усилителе мощности и т. п.

15 Терминалы MASTER1 (стр. 12)

Подключите их к аналоговым входным разъемам на усилителе мощности и т. п.

Используйте их в качестве симметричных выходов. **Будьте внимательны, чтобы случайно не подключить силовую кабель от другого аппарата.**

16 Терминалы SEND (стр. 12)

Подключите к входному терминалу внешнего эффектора. Когда подключен только канал [L (MONO)], выводится только монофонический аудиосигнал.

17 AC IN

Подключается к розетке через поставляемый силовой кабель.

Подключайте силовой кабель только после завершения всех подключений между оборудованием. Используйте только поставляемый силовой кабель.



ПРЕДУПРЕЖДЕНИЕ

Храните замыкающие штырьковые вилки вне досягаемости для детей и младенцев. При случайном проглатывании незамедлительно обращайтесь к врачу.

Панель управления

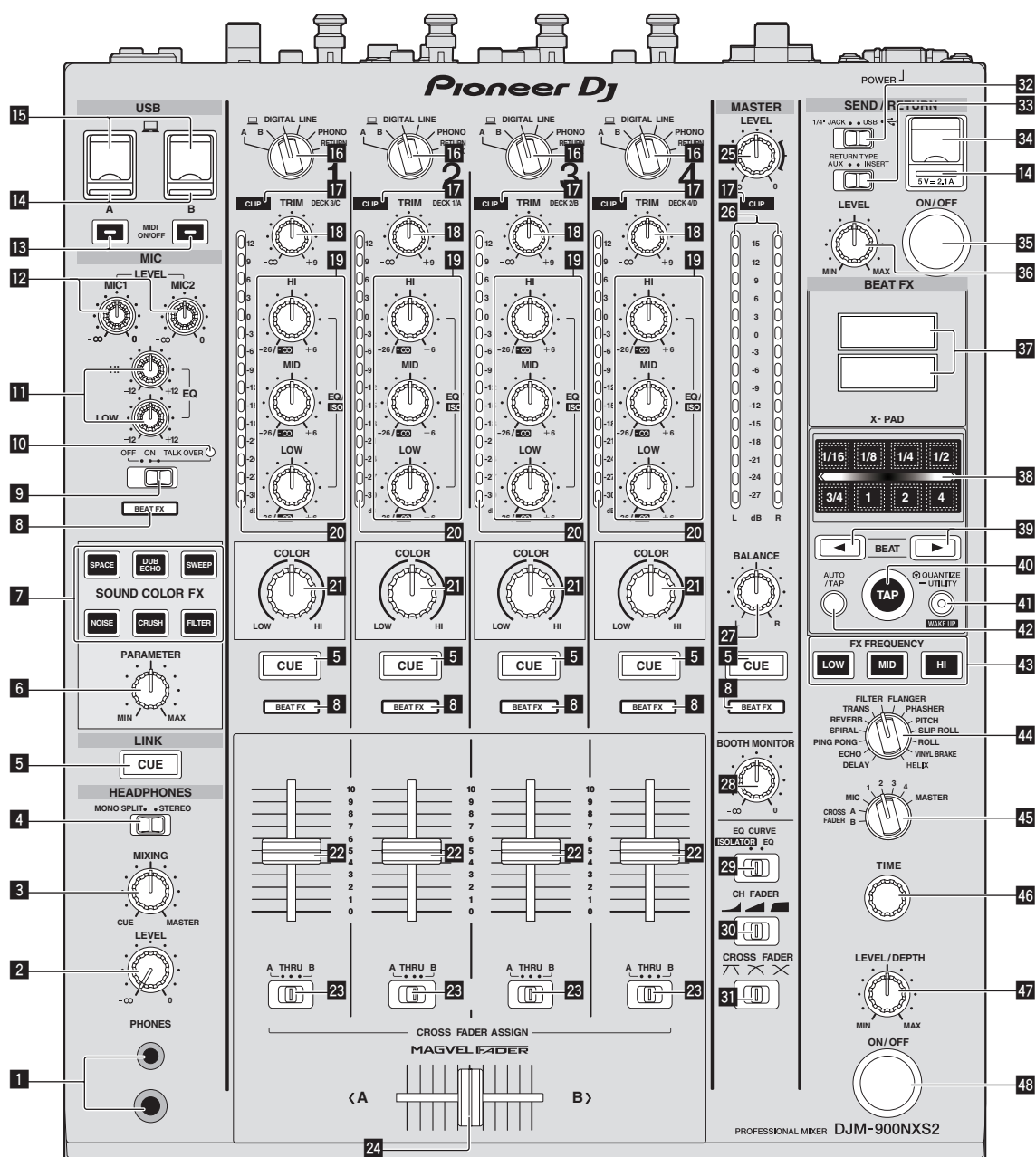

1 Терминал PHONES (стр. 13)

Подключите сюда наушники.
Данное изделие поддерживает телефонные разъемы 1/4" и миниджека 3,5 мм.

2 Ручка LEVEL (стр. 13)

Регулирует уровень звучания, выводимого от наушников.

3 Ручка MIXING (стр. 13)

Она регулирует баланс контрольного уровня громкости звучания каналов, для которых нажата кнопка [CUE], и звучания канала [MASTER].

4 Селекторный переключатель MONO SPLIT, STEREO (стр. 13)

Переключает способ распределения контролируемого звучания, выводимого от наушников.

5 Кнопка CUE (стр. 13)

Нажмите кнопку(и) [CUE] для канала(ов), который(ые) хотите контролировать.

6 Ручка PARAMETER (стр. 15)

Регулирует параметр SOUND COLOR FX.

7 Кнопки SOUND COLOR FX (стр. 15)

Они включают/отключают эффекты SOUND COLOR FX.

8 Индикатор переключателя канала эффекта (стр. 16)

Для канала, выбранного с помощью селектора канала для эффекта, загорится индикатор [BEAT FX].

9 Селекторный переключатель OFF, ON, TALK OVER (стр. 14)

Включает/отключает микрофон.

- 10 Индикатор микрофона (стр. 14)**
- 11 Ручки EQ (HI, LOW) (стр. 14)**
Они регулируют тональность каналов [MIC1] и [MIC2].
- 12 Ручка MIC LEVEL (стр. 14)**
Отрегулируйте уровень звучания, выводимого с канала [MIC1] или [MIC2].
- 13 Кнопки MIDI ON/OFF (стр. 17)**
Включает и отключает функцию MIDI.
- 14 Индикатор подключения USB (стр. 12)**
— Гнездо USB: загорается при подключении к компьютеру. Мигает, если на компьютере не установлен драйвер.
— Гнездо для подключения мобильного устройства (гнездо USB): загорается при подключении к совместимому мобильному устройству. Мигает при подключении к несовместимому мобильному устройству.
- 15 Терминал USB (стр. 12)**
Подключите компьютер.
- 16 Переключатели селектора входа (стр. 13)**
Выбирает источник входа каждого канала из компонентов, подключенных к данному аппарату.
- 17 Индикаторы CLIP (стр. 13)**
• Все каналы: горит при слишком высоком уровне звука на входе канала.
• Основной: горит при слишком высоком уровне звука на выходе терминала [MASTER1] или [MASTER2].
- 18 Ручка TRIM (стр. 13)**
Регулирует уровень аудиосигналов, поступающих на каждый канал.
- 19 Ручки EQ/ISO (HI, MID, LOW) (стр. 13)**
Они регулируют качество звучания различных каналов.
- 20 Индикатор уровня канала (стр. 13)**
Отображает уровень звучания различных каналов до пропускания через фейдеры каналов.
- 21 Ручка COLOR (стр. 15)**
Она изменяет параметры SOUND COLOR FX различных каналов.
- 22 Фейдер канала (стр. 13)**
Регулирует уровень аудиосигналов, выводящихся в каждом канале.
- 23 Селекторный переключатель CROSS FADER ASSIGN (A, THRU, B) (стр. 13)**
Устанавливает назначение выхода каждого канала на [A] или [B].
- 24 Кроссфейдер (стр. 13)**
Выводит аудиосигналы, назначенные переключателем назначения кроссфейдера в соответствии с характеристиками кривой, выбранной с помощью [CROSS FADER] (Переключатель селектора кривой кроссфейдера).
- 25 Ручка MASTER LEVEL (стр. 13)**
Аудиосигналы выводятся от терминалов [MASTER1] и [MASTER2].
- 26 Индикатор контрольного уровня (стр. 13)**
Отображает уровень звука на выходе от терминалов [MASTER1], [MASTER2] и [DIGITAL MASTER OUT].
- 27 Ручка BALANCE (стр. 14)**
Регулирует баланс левой/правой сторон звучания, выводимого от терминалов [MASTER1], др.
- 28 Ручка BOOTH MONITOR (стр. 14)**
Регулирует уровень аудиосигналов, выводимых на терминал [BOOTH].
- 29 Селекторный переключатель EQ CURVE (ISOLATOR, EQ) (стр. 13)**
Переключает функцию ручек [EQ/ISO (HI, MID, LOW)].
- 30 Селекторный переключатель CH FADER (стр. 13)**
Переключает характеристики кривой фейдера канала.
- 31 Селекторный переключатель CROSS FADER (стр. 13)**
Это переключает характеристики кривой кроссфейдера.
- 32 Переключатель SEND/RETURN (1/4" JACK, стр. 16)**
Переключает источник I/O канала SEND/RETURN.
Этот переключатель выбирает или устройство, подключенное к разъемам [SEND/RETURN] на задней панели устройства, или устройство, подключенное к разъему для мобильного устройства на панели управления.
- 33 Переключатель RETURN TYPE (AUX, INSERT) (стр. 16)**
Выбирает метод SEND/RETURN.
- 34 Разъем для подключения мобильного устройства (порт USB) (стр. 12)**
Подключите мобильное устройство.
- 35 Кнопка SEND/RETURN ON/OFF (стр. 16)**
Включение и выключение SEND/RETURN.
- 36 Ручка SEND/RETURN LEVEL (стр. 16)**
Регулирует уровень звука SEND/RETURN.
- 37 Дисплей основного блока (стр. 16)**
Отображает название эффекта, BPM, параметры эффекта и т. д.
- 38 X-PAD (стр. 16)**
Функция BEAT FX включена, пока вы касаетесь этой кнопки. Кроме того, параметр можно отрегулировать в зависимости от точки, которой вы коснулись.
- 39 Кнопки BEAT ◀, ▶ (стр. 16)**
Устанавливают коэффициент удара для синхронизации звучания эффекта.
- 40 Кнопка TAP (стр. 16)**
Если режим измерения BPM установлен в [TAP], прикоснитесь пальцем к кнопке, чтобы ввести BPM вручную.
- 41 Кнопка QUANTIZE (UTILITY, WAKE UP) (стр. 15)**
— QUANTIZE: Если для BEAT FX включена функция QUANTIZE, эффект применяется к звуку без изменения темпа текущей композиции.
— UTILITY: Отображается экран [UTILITY].
— WAKE UP: Выход из режима ожидания.
- 42 Кнопка AUTO/TAP (стр. 16)**
Переключает режим измерения BPM.
- 43 Кнопка FX FREQUENCY (стр. 16)**
Выбирает диапазон для применения BEAT FX. BEAT FX применяется к диапазону кнопок, которые подсвечены.
- 44 Селекторный переключатель ударного эффекта (стр. 16)**
Переключает тип эффекта BEAT FX.
- 45 Селекторный переключатель канала эффекта (стр. 16)**
Переключает канал, для которого применяется BEAT FX и SEND/RETURN.
- 46 Ручка TIME (стр. 16)**
Регулирует временной параметр BEAT FX.

47 Ручка LEVEL/DEPTH (стр. 16)

Регулирует количественный параметр BEAT FX.

48 Кнопка эффекта бита ON/OFF (стр. 16)

Включение и выключение BEAT FX.

Не применяйте излишнюю силу при вытягивании фейдера канала и ручек кроссфейдера. Ручки изготовлены таким образом, что они не могут легко вытягиваться. Сильное вытягивание ручек может привести к поломке аппарата.

Подключения

При выполнении или изменении подключений, обязательно отключите питание и отсоедините силовой кабель от розетки.
После завершения всех подключений между устройствами подключите силовой кабель.
Используйте только поставляемый силовой кабель.
Смотрите инструкции по эксплуатации к подключаемому компоненту.

- Подключите данное устройство к компьютеру напрямую через кабель USB.
- Используйте кабели USB, соответствующие спецификации USB 2.0.
- Концентраторы USB не могут использоваться.
- При подключении с помощью кабеля LAN используйте кабель STP (экранированный CAT5e).
- Не отсоединяйте LAN кабель, если музыкальные файлы и/или информация используется совместно через PRO DJ LINK.

Подключение входных терминалов

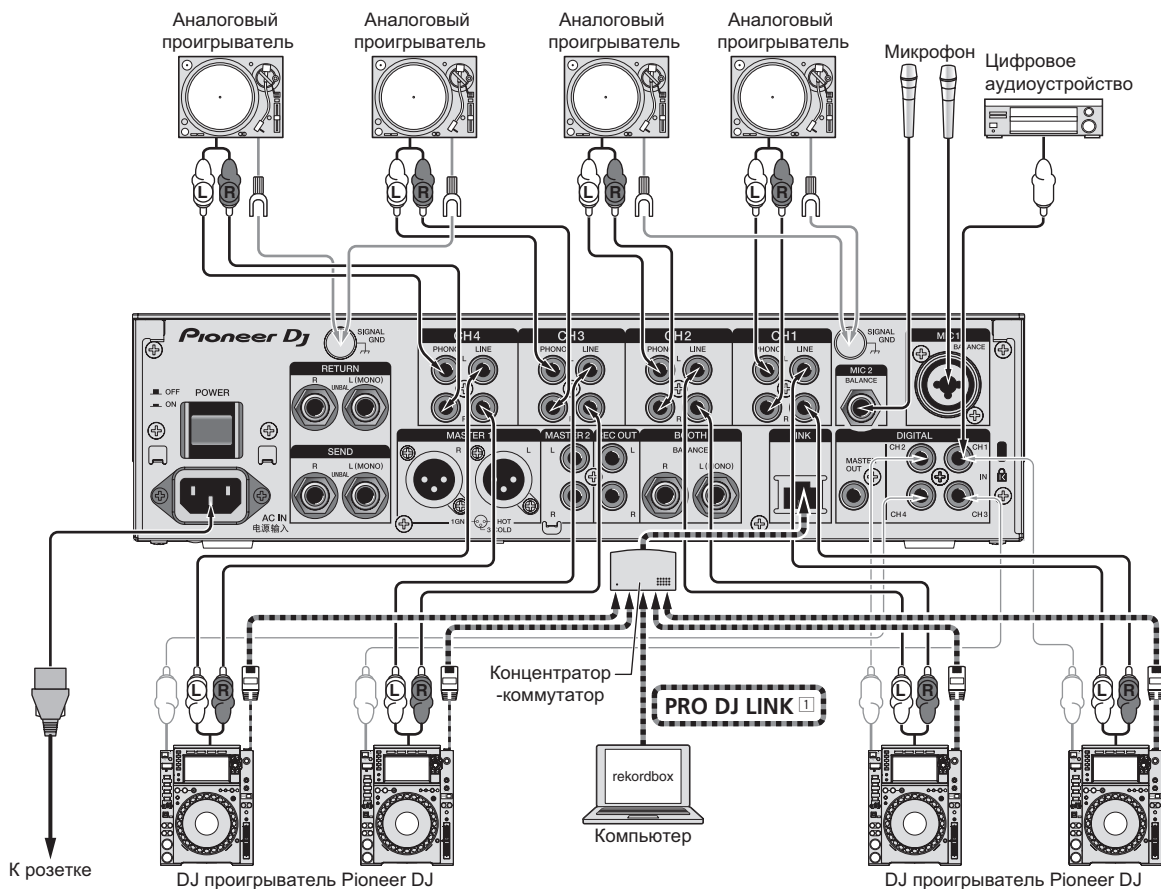

1 Подробнее о PRO DJ LINK, смотрите *О PRO DJ LINK* на стр. 15.

Подключение NXS-GW к PRO DJ LINK позволяет использовать сервис KUVO.

Прежде чем использовать KUVO, ознакомьтесь со способом подключения и порядком работы на следующем сайте.

http://kuvo.com/kuvoweb/docs/configuration_guide/ConfigurationGuide.pdf

Подключение выходных терминалов

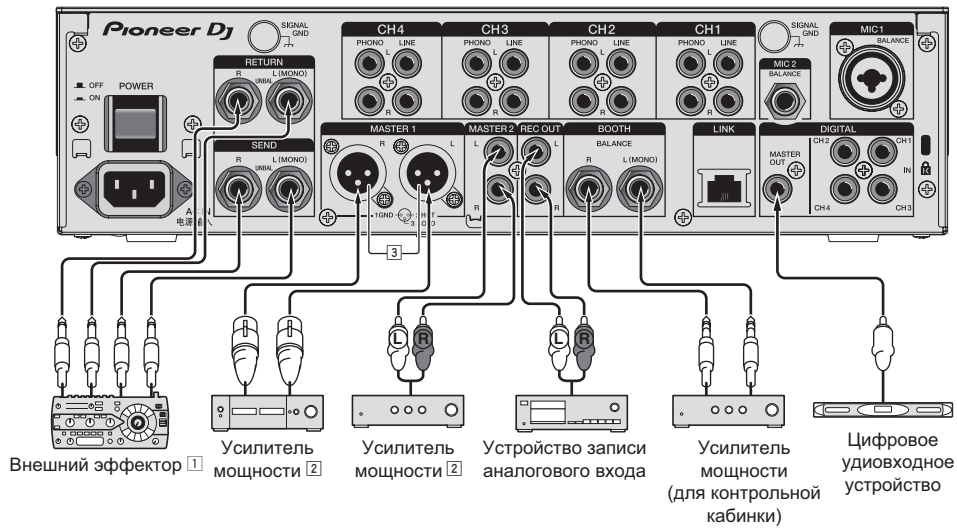

- 1 Также, подключите внешний эффект к терминалу [RETURN] (входной терминал).
- 2 Используйте терминалы [MASTER1] только для симметричного выхода. Подключение к несимметричному входу (как RCA) через преобразующий кабель XLR на RCA (или преобразующий адаптер), др., может привести к снижению качества звучания и/или вызвать шум. Для подключения к несимметричному входу (как RCA) используйте терминалы [MASTER2].
- 3 Будьте внимательны, чтобы случайно не подключить силовой кабель от другого аппарата к терминалу [MASTER1].

Подключение к панели управления

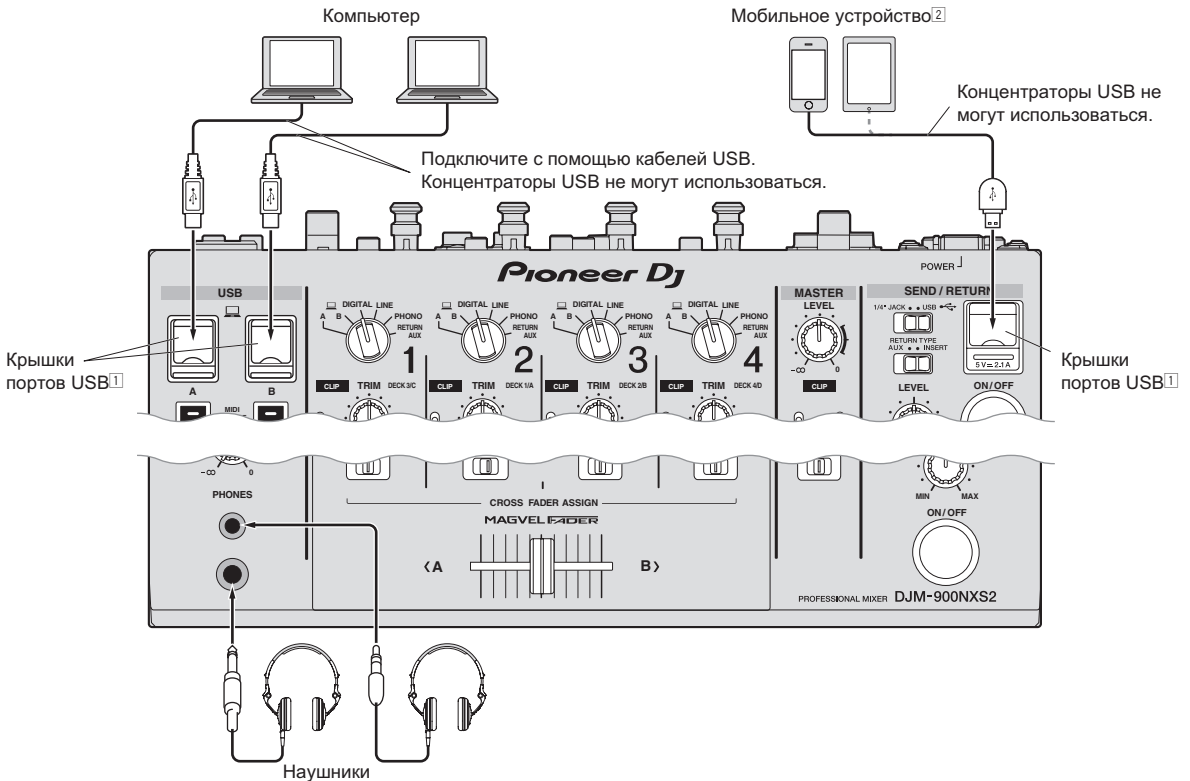

- 1 Не тяните и не нажимайте с силой на крышку порта USB. Ее можно повредить.
- 2 При подключении мобильного устройства пользуйтесь кабелем из комплекта поставки устройства. Информацию о поддерживаемых мобильных устройствах см. на сайте Pioneer DJ ниже.
<http://pioneerdj.com/support/>

Управление

Основное управление

Вывод звучания

1 Нажмите кнопку [POWER].

Включите питание данного аппарата.

2 Переключите переключатели селектора входа.

Выбирает источники входа для различных каналов из устройств, подключенных к данному аппарату.

- [A B]: выбор звука от компьютера, подключенного к порту [USB].
- [DIGITAL]: Выбор DJ проигрывателя, подключенного к терминалам [DIGITAL].
- [LINE]: Выбор кассетного магнитофона или CD-проигрывателя, подключенного к терминалам [LINE].
- [PHONO]: Выбор аналогового проигрывателя, подключенного к терминалам [PHONO].
- [RETURN AUX]: выбор звука [SEND/RETURN] [RETURN].
 - При использовании [RETURN AUX] выбор [AUX] с помощью [SEND/RETURN] [RETURN TYPE].
 - При использовании [SEND/RETURN] см. раздел *Использование функции SEND/RETURN* на стр. 16.

3 Вращайте ручку [TRIM].

Регулирует уровень аудиосигналов, поступающих на каждый канал.

Когда аудиосигналы надлежащим образом поступают на нужный канал, высвечивается индикатор уровня соответствующего канала.

- Если индикатор [CLIP] мигает, отрегулируйте [TRIM] так, чтобы индикатор выключился.
 - Мигает: более высокий уровень звука на входе вызовет искажение. Отрегулируйте [TRIM] так, чтобы индикатор [CLIP] не мигал.
 - Быстро мигает: звук на входе искажен. Отрегулируйте [TRIM] так, чтобы индикатор [CLIP] не мигал.

4 Передвиньте фейдер канала от себя.

Регулирует уровень аудиосигналов, выводящихся в каждом канале.

5 Переключите селекторный переключатель [CROSS FADER ASSIGN (A, THRU, B)].

Переключает место вывода каждого канала.

- [A]: Назначает на [A] (левый) кроссфейдера.
- [B]: Назначает на [B] (правый) кроссфейдера.
- [THRU]: Выбирает данную настройку, когда нет необходимости использовать кроссфейдер. (Сигналы не проходят через кроссфейдер.)

6 Настройте кроссфейдер.

В данной операции нет необходимости, когда селекторный переключатель [CROSS FADER ASSIGN (A, THRU, B)] установлен на [THRU].

7 Вращайте ручку [MASTER LEVEL].

Аудиосигналы выводятся от терминалов [MASTER1], [MASTER2] и [DIGITAL MASTER OUT].

Высвечивается индикатор контрольного уровня.

Регулировка качества звучания

1 Переключите селекторный переключатель [EQ CURVE (ISOLATOR, EQ)].

- [ISOLATOR]: Срабатывает в качестве разъединителя.
- [EQ]: Включена функция эквалайзера.

2 Вращайте ручки [EQ/ISO (HI, MID, LOW)] для различных каналов.

Ниже показаны диапазоны регулировки для соответствующих ручек.

- [HI]: от -26 дБ до +6 дБ (30 кГц)
- [MID]: от -26 дБ до +6 дБ (1 кГц)
- [LOW]: от -26 дБ до +6 дБ (20 Гц)

Контроль звучания с помощью наушников

1 Подключите наушники к терминалу [PHONES].

2 Нажмите кнопку(и) [CUE] для канала(ов), который(ые) хотите контролировать.

3 Переключите селекторный переключатель [MONO SPLIT, STEREO].

- [MONO SPLIT]: звучание каналов, для которых нажата кнопка [CUE], (кроме канала [MASTER]) выводится от левого канала выхода наушников, а звучание канала [MASTER] — от правого.
- [STEREO]: Звучание каналов, для которых нажата кнопка [CUE], выводится от наушников в стереофоническом режиме.

4 Вращайте ручку [MIXING].

Она регулирует баланс контрольного уровня громкости звучания каналов, для которых нажата кнопка [CUE], и звучания канала [MASTER].

5 Вращайте ручку [LEVEL] для [HEADPHONES].

Звучание каналов, для которых нажата кнопка [CUE], выводится от наушников.

- При повторно нажатии кнопки [CUE] режим контроля отменяется.

Переключение кривой фейдера

❖ Выберите характеристики кривой фейдера канала

Переключите селекторный переключатель [CH FADER (▲, ▲▲, ▲▲▲)].

- [▲]: Кривая резко растет в задней части.
- [▲▲]: Кривая растет постепенно (звучание постепенно повышается по мере продвижения фейдера канала с передней части).
- [▲▲▲]: образует плавно поднимающуюся впереди кривую.

❖ Выберите характеристики кривой кроссфейдера

Переключите селекторный переключатель [CROSS FADER (A, B, X)].

- [A]: Придает кривой резко повышающуюся форму (если кроссфейдер переключен со стороны [A], аудиосигналы немедленно выводятся со стороны [B]).
- [B]: Придает кривой форму между двумя кривыми выше и ниже.
- [X]: Придает кривой постепенно повышающуюся форму (если кроссфейдер переключен со стороны [A], звучание на стороне [B] постепенно повышается, в то время как звучание на [A] постепенно понижается).

Использование микрофона

1 Подключите микрофон к терминалу [MIC1] или [MIC2].

2 Установите селекторный переключатель [OFF, ON, TALK OVER] на [ON] или [TALK OVER].

- [ON]: Индикатор высвечивается.
- [TALK OVER]: Индикатор мигает.
- Когда установлен на [TALK OVER], звучание каналов, кроме канала [MIC] ослабляется на 18 дБ (по умолчанию), когда на микрофон поступает звучание на уровне -10 дБ или более.
- Уровень ослабления звучания [TALK OVER] можно изменить на экране [UTILITY]. Подробнее об изменении данной настройки смотрите *Изменение настроек* на стр. 21.
- Режим наложения можно переключать на обычный режим и продвинутый режим. Подробнее о переключении смотрите *Изменение настроек* на стр. 21.

3 Вращайте ручку [MIC1 LEVEL] или [MIC2 LEVEL].

Отрегулируйте уровень звучания, выводимого от канала [MIC].

- Помните, что поворот до крайнего правого положения будет выводить очень громкое звучание.

4 Запустите ввод аудиосигналов на микрофон.

❖ Регулировка качества звучания

Вращайте ручки каналов [MIC] [EQ (HI, LOW)].

Ниже показаны диапазоны регулировки для соответствующих ручек.

- [HI]: от -12 дБ до +12 дБ (10 кГц)
- [LOW]: от -12 дБ до +12 дБ (100 Гц)

Регулировка Л/П баланса аудиосигнала

Можно отрегулировать левый/правый баланс звучания, выводимого от терминалов [MASTER1], [MASTER2], [BOOTH], [REC OUT], [PHONES], [DIGITAL MASTER OUT] и [USB].

- Баланс правого/левого вывода аудио через разъем [USB] можно настроить, только если выбрано [MIX (REC OUT)] в меню [Mixer Audio Output] утилиты настройки.

Вращайте ручку [BALANCE].

Баланс левой/правой сторон звучания меняется в соответствии с направлением вращения ручки [BALANCE] и его позиции.

- Вращение до крайнего правого положения выводит только правое звучание стереофонического аудиосигнала. Вращение до крайнего левого положения выводит только левое звучание стереофонического аудиосигнала.

Аудиосигнал выводится от терминала [BOOTH]

Вращайте ручку [BOOTH MONITOR].

Регулирует уровень аудиосигналов, выводимых на терминал [BOOTH].

Дополнительные операции

О PRO DJ LINK

Соединив DJ-проигрыватель Pioneer, поддерживающий PRO DJ LINK (CDJ-2000NXS2, XDJ-1000 и др.), компьютер, на котором установлен rekordbox, и данный аппарат с помощью сетевых кабелей, можно использовать следующие функции PRO DJ LINK.

Подробнее о функции PRO DJ LINK, смотрите также инструкции по использованию DJ проигрывателя и инструкции по управлению rekordbox.

Подробнее о подключениях смотрите *Подключение входных терминалов* на стр. 11.

- При подключении через концентратор-коммутатор можно подключить до 4 DJ проигрывателей и 2 компьютеров.
- Используйте концентратор-коммутатор, совместимый с 100Base-TX. Некоторые концентратор-коммутаторы могут не срабатывать соответствующим образом.
- Установите номер проигрывателя для DJ проигрывателя на номер, соответствующий номеру канала, к которому подключен аудиокабель.

❖ QUANTIZE

При использовании дорожек, анализированных с помощью rekordbox, дорожка совпадает с ритмом даже при нажатии кнопки [ON/OFF] для [BEAT FX] или грубом прикосновении к [X-PAD].

❖ LINK MONITOR

С помощью данной функции можно быстро через наушники управлять музыкальными файлами rekordbox, хранящимися на компьютере.

❖ STATUS INFORMATION

Данная функция сообщает DJ проигрывателям состоянии подключенного канала (состояние передачи, номер канала, др.).

Использование функции QUANTIZE

Основываясь на информации GRID дорожек, проанализированных с помощью rekordbox, можно добавлять эффекты к звучанию в соответствии с темпом текущей воспроизводимой дорожки.

При использовании функции QUANTIZE в PRO DJ LINK подключите DJM-900NXS2 и PRO DJ LINK-совместимый DJ-проигрыватель Pioneer. Информацию о подключении см. в разделе *Подключение входных терминалов* на стр. 11.

В дополнение, требуется заранее проанализировать музыкальные файлы с помощью rekordbox для того, чтобы можно было использовать функцию QUANTIZE. Подробнее о выполнении анализа музыкальных файлов с помощью rekordbox смотрите также инструкции по эксплуатации к rekordbox.

- При использовании в комбинации с CDJ-2000nexus, сначала требуется обновить встроенное программное обеспечение до версии 1.02 или более поздней версии.
- При использовании в комбинации с CDJ-2000 и CDJ-900 сначала требуется обновить встроенное программное обеспечение до версии 4.0 или более поздней.

1 Нажмите кнопку [QUANTIZE].

Включается функция QUANTIZE.

Если информация GRID получается от DJ-проигрывателя корректно, функция QUANTIZE включена и можно использовать функцию QUANTIZE, в области отображения микшера DJM-900NXS2 загорается [QUANTIZE]. GRID Если не удается корректно получить информацию, мигает [QUANTIZE]. QUANTIZE Если функция отключена, [QUANTIZE] выключается независимо от состояния принимаемой информации GRID.

- В зависимости от состояния воспроизведения DJ-проигрывателя (вне эфира, скрэтчинг, реверсивное

воспроизведение и др.) информация GRID может не приниматься.

2 Нажмите кнопку [ON/OFF] для [BEAT FX] или прикоснитесь к [X-PAD].

Эффект добавляется к звучанию в темпе с воспроизводимой дорожкой.

- Функция QUANTIZE отключается при повторном нажатии кнопки [QUANTIZE].

Использование функции LINK MONITOR

- Заранее проверьте [Используйте “LINK MONITOR” на DJ Микшерах Pioneer.] в [Файл] > [Предпочтения] > [Аудио] > в rekordbox. Также смотрите инструкции по эксплуатации к rekordbox.

1 Подключите наушники к терминалу [PHONES].

2 Подключите компьютер, на котором установлен rekordbox.

Подробнее о подключениях смотрите *Подключение входных терминалов* на стр. 11.

3 Выбор контролируемой дорожки с помощью rekordbox.

4 Нажмите кнопку [CUE] для [LINK].

Дорожка, выбранная через rekordbox, выводится от наушников.

- При повторно нажатии кнопки [CUE] режим контроля отменяется.
- Можно выполнять одинаковую операцию, как в *Контроль звучания с помощью наушников* (шаги от 3 до 5).

Использование функции SOUND COLOR FX

Данные эффекты изменяются взаимосвязанно с ручкой [COLOR].

1 Нажмите одну из кнопок выбора [SOUND COLOR FX].

Выбирает тип эффекта.

Мигает нажатая кнопка.

- Даже если уже была выбрана одна из кнопок выбора [SOUND COLOR FX], при выборе и нажатии другой кнопки будет выбрана та кнопка.
- О типах эффектов смотрите *Типы эффектов SOUND COLOR FX* на стр. 18.
- Одинаковый эффект устанавливается для от [CH1] до [CH4].

2 Вращайте ручку [DEPTH].

Эффект применяется к каналу (каналам), для которых был(и) использован(ы) регулятор(ы).

Количественный параметр эффекта может регулироваться путем вращения ручки [PARAMETER].

❖ Отмена эффекта SOUND COLOR FX

Нажмите мигающую кнопку выбора [SOUND COLOR FX].

Эффект отменяется.

Использование функции BEAT FX

Данная функция позволяет немедленно установить различные эффекты в соответствии с темпом (BPM = Beats Per Minute) текущей воспроизводящейся дорожки.

Дисплей основного блока



1	Раздел дисплея эффектов	Отображается имя выбранного эффекта.
2	AUTO (TAP)	[AUTO] высвечивается, когда режим измерения BPM установлен на автоматический режим. [TAP] высвечивается в режим ручного ввода.
3	QUANTIZE	Горит, если можно использовать QUANTIZE. QUANTIZE мигает или не горит, если эту функцию использовать нельзя.
4	Дисплей значения BPM (3-значный)	В автоматическом режиме здесь отображается автоматически обнаруженное значение BPM. Когда невозможно обнаружить BPM, отображается и мигает ранее обнаруженное значение BPM. В режиме ручного ввода здесь отображается значение BPM, введенное вручную.
5	BPM	Он всегда высвечен. Высвечивается в соответствии с выбранной позицией количества ударов.
6	Раздел дисплея ударов/параметров	В зависимости от эффекта при нажатии кнопок [BEAT ◀ ▶] отображаются параметры. Мигает при выходе за пределы параметра.
7	Раздел дисплея прикосновения	Отображает позиции, показанные в [X-PAD].

1 Нажмите кнопку [AUTO/TAP].

Выберите режим измерения BPM.

- [AUTO]: BPM автоматически измеряется от входящего аудиосигнала. Режим [AUTO] устанавливается при включении питания данного аппарата.
- [TAP]: введите число ударов в минуту вручную. Инструкции по способам ввода см. в разделе *Ручной ввод BPM* на стр. 16.
- BPM в режиме [AUTO] измеряется в диапазоне BPM = от 70 до 180. Для некоторых дорожек может быть невозможным правильно измерить BPM. Если невозможно измерить BPM, на экране мигает значение BPM. В таких случаях с помощью кнопки [TAP] введите BPM вручную.

2 Переключите селекторный переключатель ударного эффекта.

Выбирает тип эффекта.

- О типах эффектов смотрите *Типы BEAT FX* на стр. 18.

3 Переключите селекторный переключатель канала эффекта.

Выбирает канал, к которому нужно применить эффект.

Для канала, выбранного с помощью селектора канала для эффекта, загорится индикатор [BEAT FX].

- [1] – [4]: Эффект применяется к звучанию соответствующего канала.
- [MIC]: Эффект применяется к звучанию канала [MIC].
- [CROSS FADER A], [CROSS FADER B]: эффект применяется к звуку кросс-фейдера [A] (слева) или [B] (справа).
- [MASTER]: Эффект применяется к звучанию канала [MASTER].

4 Нажмите кнопку [BEAT ◀, ▶].

Устанавливают коэффициент удара для синхронизации звучания эффекта.

Автоматически устанавливается время эффекта, соответствующее коэффициенту удара.

5 Нажмите кнопки [FX FREQUENCY] [HI][MID][LOW].

Можно выбрать диапазон применения эффекта. Если эффект включен, кнопка подсвечивается, и эффект будет применен к выбранному диапазону. Если эффект выключен, кнопка не подсвечивается, и эффект не будет применен к выбранному диапазону.

6 Нажмите кнопку [ON/OFF] для [BEAT FX].

Эффект применяется к звучанию.

Временной параметр эффекта может регулироваться путем вращения ручки [TIME].

Количественный параметр эффекта может регулироваться путем вращения ручки [LEVEL/DEPTH].

Кнопка [ON/OFF] мигает при включении эффекта.

- Эффект отключается при повторном нажатии кнопки [ON/OFF].

❖ Ручной ввод BPM

Постучите по кнопке [TAP] как минимум 2 раза в ритме с ударами (в четверных нотах) воспроизводимого звучания.

Среднее значение интервала, при которых производилось постукивание пальцем по кнопке [TAP], устанавливается в качестве BPM.

- Если BPM устанавливается с помощью кнопки [TAP], коэффициент удара устанавливается на [1/1], и время одного удара (четвертная нота) устанавливается в качестве времени эффекта.
- BPM можно установить вручную, вращая ручку [TIME], удерживая нажатой кнопку [TAP].
- BPM может устанавливаться в единицах по 0,1 при нажатии кнопки [AUTO/TAP], удерживая нажатой кнопку [TAP] и поворачивая ручку [TIME], удерживая нажатой две кнопки.

Управление [X-PAD]

❖ Процедура управления ①

1 Выполните шаги от 1 до 5 процедуры *Использование функции BEAT FX*.

2 Прикоснитесь к [X-PAD].

Как включение/выключение эффекта, так и изменение временного/количественного параметра эффекта можно выполнить касанием и проведением пальца по [X-PAD].

- Эффект отключается, когда палец убирается с [X-PAD].
- Для удерживания эффекта включенным после того, как палец был убран с [X-PAD], удерживая нажатой [X-PAD], нажмите кнопку [ON/OFF] для [BEAT FX], затем уберите палец с [X-PAD].

❖ Процедура управления ②

1 *Использование функции BEAT FX* выполните шаги с 1 по 6.

2 Прикоснитесь к [X-PAD].

Временной/количественный параметр эффекта можно изменить, проведя пальцем по [X-PAD].

Использование функции SEND/RETURN

Можно использовать внешний эффектор и мобильные устройства.

1 Подключите данный аппарат и внешний эффектор.

Информацию о подключении см. в разделе *Подключение выходных терминалов* на стр. 12.

2 Переключите переключатели селектора [SEND/RETURN].

Выберите эффектор, который будет использоваться.

- [1/4" JACK]: выберите, если используется внешний эффектор.
- [USB]: выберите, если используется мобильное устройство.

3 Переключите переключатель селектора [RETURN TYPE].

Выберите метод SEND/RETURN.

- [AUX]: звук канала, выбранного в канале эффектов, подается на вход внешнего эффектора (или мобильного устройства), а звук с выхода внешнего эффектора (или мобильного устройства) передается на вход канала, выбранного в [RETURN AUX] с помощью переключателя селектора входа. По желанию можно микшировать оригинальные звуки и эффекты.

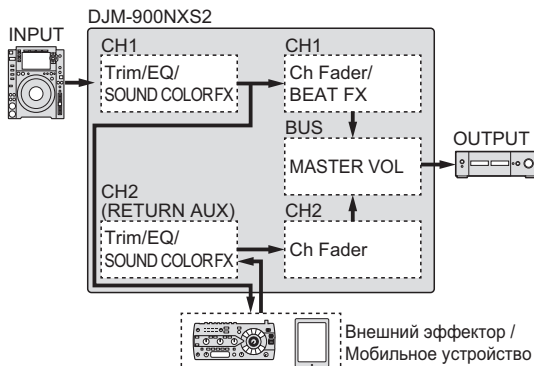

- [INSERT]: звук канала, выбранного в канале эффектов, подается на вход внешнего эффектора (или мобильного устройства), а звук с выхода внешнего эффектора (или мобильного устройства) передается на вход канала, выбранного в канале эффекта.

Используйте в качестве SEND/RETURN той же системы, что предыдущая серия DJM.

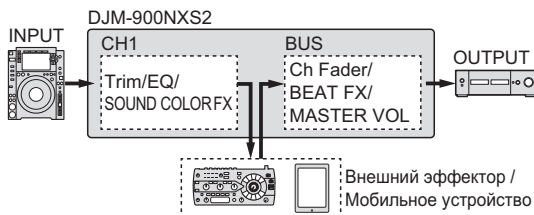

- Подробную информацию см. в разделе *Структурная схема* на стр. 27.

4 Переключите селекторный переключатель канала эффекта.

Выберите канал, к которому нужно добавить функцию SEND/RETURN.

- Канал, к которому добавляется функция SEND/RETURN, тот же, что и канал, к которому добавлена функция BEAT FX.

5 Нажмите кнопку [SEND/RETURN] [ON/OFF].

- Функция SEND/RETURN отключается при повторном нажатии кнопки [ON/OFF].

6 Вращайте ручку [LEVEL] для [SEND/RETURN].

Регулировка уровня звука SEND/RETURN.

В следующих случаях кнопка SEND/RETURN ON/OFF выключается. Если эта функция принудительно включена, ее нельзя включать и выключать.

- Если микшер DJM-900NXS2 не подключен к эффектору
- Если переключатель селектора [RETURN TYPE] установлен в положение [AUX], а канал эффектов установлен в [1], [2], [3] или [4] и переключатель селектора входа канала эффектов установлен в положение [RETURN AUX]
- Если переключатель селектора [RETURN TYPE] установлен в положение [AUX], а канал эффектов установлен в [CROSS FADER A] или [CROSS FADER B] и один или несколько каналов назначены путем установки переключателя [CROSS FADER ASSIGN] в положение [RETURN AUX]
- Если переключатель селектора [RETURN TYPE] установлен в положение [AUX], а канал эффектов установлен в [MASTER]

Управление программным обеспечением через интерфейс MIDI

Данный аппарат выводит информацию управления кнопками и ручками в универсальном формате MIDI.

Подключившись с помощью USB-кабеля к компьютеру, на котором установлено совместимое с MIDI программное обеспечение DJ, этим программным обеспечением можно будет управлять с данного аппарата.

Перед использованием установите программное обеспечение на компьютер или мобильное устройство. Кроме того, настройте параметры звука и MIDI-интерфейса.

- Подробнее о настройке канала MIDI смотрите *Изменение настроек* на стр. 21.
- Подробнее о сообщениях MIDI на данном аппарате смотрите вебсайт ниже.
<http://pioneerdj.com/support/>

1 Подключите аппарат к компьютеру или мобильному устройству.

- Компьютер: подключите разъем [USB] к компьютеру.
- Мобильное устройство: подключите к мобильному устройству разъем для подключения к мобильным устройствам.

Подробнее о подключениях, смотрите *Подключение к панели управления* на стр. 12.

2 Запустите программное обеспечение

- После подключения к компьютеру выполните следующую процедуру.
- При подключении к мобильному устройству следующая процедура не требуется.

3 Нажмите кнопку [ON/OFF].

Включите функцию MIDI.

Запускается передача сообщений MIDI.

- При перемещении фейдера или ручки посылаются сообщения с указанием позиции.
- При повторном нажатии кнопки [ON/OFF] отправка MIDI-сообщений прекращается.
- MIDI-синхронизация (информация BPM) посылаются вне зависимости от кнопки [ON/OFF].
- Для мобильных устройств MIDI-сообщения и сигналы MIDI-синхронизации передаются все время.

Типы эффектов

Типы эффектов SOUND COLOR FX

Название эффекта	Описание	Ручка [COLOR]	Ручка [PARAMETER]
SPACE	Применяет эффект реверберации к исходному звучанию.	Вращайте против часовой стрелки: Применяет эффект реверберации к среднему и нижнему диапазонам. Вращайте по часовой стрелке: Применяет эффект реверберации к среднему и верхнему диапазонам.	Вращение ручки вправо усиливает отдачу.
DUB ECHO	Применяет эффект эха, с незначительной задержкой звучания после вывода исходного звучания несколько раз и постепенным ослаблением.	Вращайте против часовой стрелки: Применяет эффект эха только к среднему диапазону. Вращайте по часовой стрелке: Применяет эффект эха только к верхнему диапазону.	Вращение ручки вправо усиливает отдачу.
SWEEP	Вращение ручки влево создает вентиляльный эффект, а вправо — эффект полосового фильтра.	Вращайте против часовой стрелки: Вентильный эффект делает звучание напряженнее, с пониженным чувством громкости. Вращение вправо: эффект полосового фильтра постепенно ослабляется.	Вращение ручки [COLOR] влево регулирует вентиляльный эффект. Поверните вправо, чтобы уплотнить звук. Вращение ручки [COLOR] вправо регулирует центральную частоту. Поверните вправо, чтобы увеличить центральную частоту.
NOISE	Белый шум, генерируемый внутри данного аппарата, микшируется на звучание канала через фильтр и выводится.	Поворот против часовой стрелки: постепенное уменьшение частоты отсеки фильтра, через который проходит белый шум. Вращение по часовой стрелке: постепенное увеличение частоты отсеки фильтра, через который проходит белый шум.	Поверните вправо, чтобы увеличить уровень белого шума. • Качество звучания можно отрегулировать, поворачивая регулятор [EQ/ISO (HI, MID, LOW)].
CRUSH	Переключение исходного звучания на кажущееся измельченным звучание для выхода.	Вращайте против часовой стрелки: Повышает искажение звучания. Вращайте по часовой стрелке: Звучание измельчается перед прохождением фильтра верхних частот.	Чем больше регулятор поворачивается по часовой стрелке, тем более напряженнее эффект.
FILTER	Выводит звучание, прошедшее через фильтр.	Поворот против часовой стрелки: постепенно уменьшается частота отсеки фильтра нижних частот. Вращение по часовой стрелке: постепенно увеличивается частота отсеки фильтра верхних частот.	Поверните вправо, чтобы увеличить резонанс.

Типы BEAT FX

DELAY¹⁾

Один раз выводится задержка звучания в соответствии с коэффициентом ударов, установленным с помощью кнопок [BEAT ◀, ▶].

- Снижение канальных фейдеров и уменьшение уровня звука на входе вызывает задержку звучания.

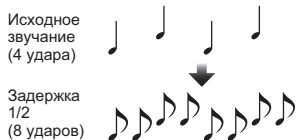

Кнопки BEAT ◀, ▶ (параметр 1)	Установка времени задержки между 1/16 и 16 долями по отношению к 1 удару.
Ручка TIME (параметр 2)	Используется для установки времени удара. от 1 до 4000 (мс)
Ручка LEVEL/DEPTH (параметр 3)	Используется для установки баланса между исходным звучанием и задержкой звучания.
X-PAD (параметр 4)	Используется для установки времени удара.

ECHO¹⁾

Задержка звучания выводится несколько раз и постепенно ослабляется в соответствии с коэффициентом ударов, установленным с помощью кнопок [BEAT ◀, ▶].

- Снижение канальных фейдеров и уменьшение уровня звука на входе вызывает эхо с затуханием.

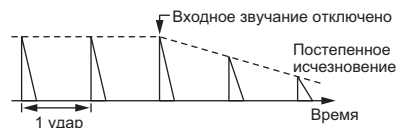

Кнопки BEAT ◀, ▶ (параметр 1)	Установка времени задержки между 1/16 и 16 долями по отношению к 1 удару.
Ручка TIME (параметр 2)	Используется для установки времени удара. от 1 до 4000 (мс)
Ручка LEVEL/DEPTH (параметр 3)	Используется для установки баланса между исходным звучанием и звучанием эха.
X-PAD (параметр 4)	Используется для установки времени удара.

PING PONG¹⁾

Многokrатный вывод с ослаблением звучания задержки влево и вправо синхронно с масштабированным ритмом, заданным кнопками [BEAT ◀, ▶], создающий стереоэффект.

- Снижение канальных фейдеров и уменьшение уровня звука на входе вызывает эхо с затуханием.

Кнопки BEAT ◀, ▶ (параметр 1)	Установка времени задержки между 1/16 и 16 долями по отношению к 1 удару.
--------------------------------------	---

Ручка TIME (параметр 2)	Используется для установки времени удара. от 1 до 4000 (мс)
Ручка LEVEL/DEPTH (параметр 3)	Используется для установки баланса между исходным звучанием и звучанием эха.
X-PAD (параметр 4)	Используется для установки времени удара.

SPIRAL

Данная функция добавляет эффект реверберации к входному звучанию.

При изменении времени задержки одновременно изменяется высота звука.

- Снижение канальных фейдеров и уменьшение уровня звука на входе вызывает звучание эффекта.

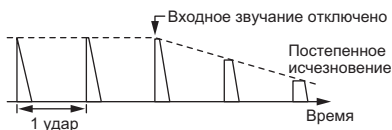

Кнопки BEAT ◀, ▶ (параметр 1)	Установка времени задержки между 1/16 и 16 долями по отношению к 1 удару.
Ручка TIME (параметр 2)	Используется для установки времени удара. от 10 до 4000 (мс)
Ручка LEVEL/DEPTH (параметр 3)	Установка отдачи и баланса между исходным звучанием и звучанием эффекта.
X-PAD (параметр 4)	Используется для установки времени удара.

REVERB

Данная функция добавляет эффект реверберации к входному звучанию.

- Снижение канальных фейдеров и уменьшение уровня звука на входе вызывает задержку звучания.

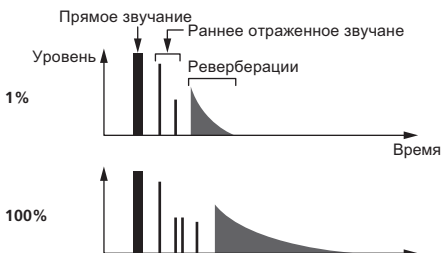

Кнопки BEAT ◀, ▶ (параметр 1)	Используйте их для установки предела эффекта реверберации, от 1 – 100 %.
Ручка TIME (параметр 2)	Используйте для установки уровня эффекта реверберации. 1 – 100 (%)
Ручка LEVEL/DEPTH (параметр 3)	Установка баланса между исходным звучанием и звучанием эффекта.
X-PAD (параметр 4)	Установка частоты отсечки фильтра.

TRANS

Звучание прерывается в соответствии с коэффициентом ударов, установленным с помощью кнопок **[BEAT ◀, ▶]**.

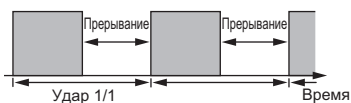

Кнопки BEAT ◀, ▶ (параметр 1)	Установка времени бревеса между 1/16 и 16 ударами по отношению к 1 удару.
Ручка TIME (параметр 2)	Используется для установки времени эффекта. от 10 до 16000 (мс)
Ручка LEVEL/DEPTH (параметр 3)	Установка нагрузки и баланса между исходным звучанием и звучанием эффекта.
X-PAD (параметр 4)	Устанавливает время прерывания.

FILTER

Частота отсечки фильтра изменяется в соответствии с коэффициентом ударов, установленным с помощью кнопок **[BEAT ◀, ▶]**.

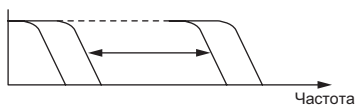

Кнопки BEAT ◀, ▶ (параметр 1)	Установка цикла смещения переменной частоты по отношению к 1 удару между 1/16 и 64 ударами. Используется для установки цикла перемещения частоты отсечки.
Ручка TIME (параметр 2)	от 10 до 32000 (мс)
Ручка LEVEL/DEPTH (параметр 3)	При полном вращении против часовой стрелки выводится только исходное звучание. Чем больше регулятор поворачивается по часовой стрелке, тем более напряженнее эффект.
X-PAD (параметр 4)	Мелко варьирует цикл перемещения частоты отсечки.

FLANGER

1-цикличный эффект флэнджера создается в соответствии с коэффициентом ударов, установленным с помощью кнопок **[BEAT ◀, ▶]**.

Короткая задержка

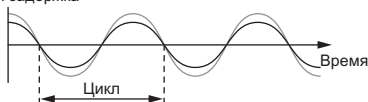

Кнопки BEAT ◀, ▶ (параметр 1)	Установка времени эффекта между 1/16 и 64 ударами по отношению к 1 удару.
Ручка TIME (параметр 2)	Используйте для установки цикла, через который перемещается эффект флэнджера. от 10 до 32000 (мс)
Ручка LEVEL/DEPTH (параметр 3)	Чем больше регулятор поворачивается по часовой стрелке, тем более напряженнее эффект. При полном вращении против часовой стрелки выводится только исходное звучание.
X-PAD (параметр 4)	Мелко варьирует цикл перемещения эффекта флэнджера.

PHASER

Эффект фейзера изменяется в соответствии с коэффициентом ударов, установленным с помощью кнопок **[BEAT ◀, ▶]**.

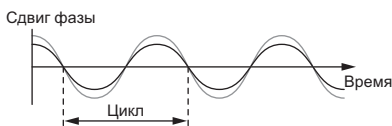

Кнопки BEAT ◀, ▶ (параметр 1)	Установка цикла смещения эффекта фейзера по отношению к 1 удару между 1/16 и 64 ударами. Устанавливает цикл, по которому движется эффект фейзера.
Ручка TIME (параметр 2)	от 10 до 32000 (мс)
Ручка LEVEL/DEPTH (параметр 3)	Чем больше регулятор поворачивается по часовой стрелке, тем более напряженнее эффект. При полном вращении против часовой стрелки выводится только исходное звучание.
X-PAD (параметр 4)	Мелко варьирует цикл перемещения эффекта фейзера.

PITCH

Изменяет строй исходного звучания.

Кнопки BEAT ◀, ▶ (параметр 1)	Задает строй звучания эффекта. -50 - 100 (%)
Ручка TIME (параметр 2)	Задает строй звучания эффекта. -50 - 100 (%)

Ручка LEVEL/DEPTH (параметр 3)	Задаёт строй звучания эффекта. Чтобы восстановить исходное звучание, поверните до упора влево.
X-PAD (параметр 4)	Задаёт строй звучания эффекта.

SLIP ROLL

Записывается звучание, принимавшееся в момент нажатия [ON/OFF], и записанное звучание повторно выводится в соответствии с коэффициентом ударов, установленным с помощью кнопок [BEAT ◀, ▶].

При переключении времени эффект, входное звучание записывается повторно.



Кнопки BEAT ◀, ▶ (параметр 1)	Установка времени эффекта между 1/16 и 16 ударами по отношению к 1 удару.
Ручка TIME (параметр 2)	Используется для установки времени эффекта. от 10 до 4000 (мс)
Ручка LEVEL/DEPTH (параметр 3)	Используется для установки баланса между исходным звучанием и ROLL .
X-PAD (параметр 4)	Используется для установки времени эффекта.

ROLL

Записывается звучание, принимавшееся в момент нажатия [ON/OFF], и записанное звучание повторно выводится в соответствии с коэффициентом ударов, установленным с помощью кнопок [BEAT ◀, ▶].



Кнопки BEAT ◀, ▶ (параметр 1)	Установка времени эффекта между 1/16 и 16 ударами по отношению к 1 удару.
Ручка TIME (параметр 2)	Используется для установки времени эффекта. от 10 до 4000 (мс)
Ручка LEVEL/DEPTH (параметр 3)	Используется для установки баланса между исходным звучанием и ROLL .
X-PAD (параметр 4)	Используется для установки времени эффекта.

VINYL BRAKE

Скорость воспроизведения входящего звука меняется в соответствии с долей удара, заданной кнопками [BEAT ◀, ▶], постепенно замедляясь вплоть до полной остановки.

Кнопки BEAT ◀, ▶ (параметр 1)	Установка времени эффекта между 1/16 и 16 ударами по отношению к 1 удару.
Ручка TIME (параметр 2)	Используется для установки времени эффекта. от 10 до 4000 (мс)
Ручка LEVEL/DEPTH (параметр 3)	Задаёт скорость воспроизведения входящего звука. Чтобы плавно восстановить исходное звучание, поверните до упора влево. Для плавного замедления воспроизведения вплоть до полной остановки поверните вправо из крайнего левого положения.
X-PAD (параметр 4)	Используется для установки времени эффекта.

HELIX

Записывается звучание, принимавшееся в момент нажатия [ON/OFF], и записанное звучание повторно выводится в соответствии с коэффициентом ударов, установленным с помощью кнопок [BEAT ◀, ▶].

Поверните регулятор [LEVEL/DEPTH] вправо из крайнего левого положения для записи входящего звука. Кроме того, поворот до упора вправо фиксирует выходной звук.

При изменении времени эффекта меняется строй записанного до этого момента звука.

Кнопки BEAT ◀, ▶ (параметр 1)	Установка времени эффекта между 1/16 и 16 ударами по отношению к 1 удару.
Ручка TIME (параметр 2)	Используется для установки времени эффекта. от 10 до 4000 (мс)
Ручка LEVEL/DEPTH (параметр 3)	Задаёт степень наложения звука. Чтобы восстановить исходное звучание, поверните до упора влево. Поверните вправо из крайнего левого положения, чтобы записать входящий звук в состоянии по умолчанию.
X-PAD (параметр 4)	Задаёт время эффекта для изменения строя. Уберите палец с кнопки X-PAD , чтобы автоматически вернуться к заданному времени эффекта.

- ❶ Если с помощью переключателя канала для эффекта выбрано от [1] от [4], то за звуком эффекта нельзя будет следить, даже если для выбранного канала нажата кнопка [CUE].

Изменение настроек

- См. раздел *Настройка предпочтений* на стр. 24.

Порядок изменения

1 Нажимайте кнопку [QUANTIZE (UTILITY, WAKE UP)] более 1 секунды.

Отображается экран [UTILITY].

2 Нажмите кнопку [BEAT ◀, ▶].

Выберите параметр настройки.

3 Нажмите кнопку [TAP].

Здесь отображаются настройки различных параметров.

4 Нажмите кнопку [BEAT ◀, ▶].

Выберите настройку.

5 Нажмите кнопку [TAP].

Откроется экран изменения значения настройки.

6 Нажмите кнопку [BEAT ◀, ▶].

Переключите значение настройки.

7 Нажмите кнопку [TAP].

Введите значение настройки.

Повторно отображается предыдущее окно.

- Для возврата на прежний экран без изменения настроек нажмите кнопку [AUTO/TAP].

8 Нажмите кнопку [QUANTIZE (UTILITY, WAKE UP)].

Экран [UTILITY] закрывается.

Настройки, которые отображаются с символом

Если для параметра [LOCK] установить значение [OFF], эту настройку можно будет изменить .

- Закройте экран [UTILITY], чтобы восстановить для параметра [LOCK] значение [ON].

Восстановление настроек по умолчанию

1 Удерживая нажатыми кнопки [QUANTIZE (UTILITY, WAKE UP)], нажмите кнопку [POWER].

Откроется экран режима [FACTORY RESET].

2 Нажмите кнопку [BEAT ◀, ▶].

Выберите [YES].

3 Нажмите кнопку [TAP].

Введите значение настройки.

4 Нажмите кнопку [POWER].

Отключите питание данного аппарата.

О функции автоматического режима ожидания

Если для [AUTO STANDBY] установлено [ON], устройство автоматически переходит в режим ожидания по истечении 10 при выполнении одного или всех следующих условий.

- Что не управлялись любые кнопки или органы управления данного аппарата.

- Что ни на один канал данного устройства не подается входной аудиосигнал.
- Что не выполнялись подключения PRO DJ LINK.
- При нажатии кнопки [QUANTIZE (UTILITY, WAKE UP)] режим ожидания отменяется.
- Данный аппарат отгружается с включенной функцией автоматического режима ожидания. Если нет необходимости в использовании функции автоматического режима ожидания, установите [AUTO STANDBY] на [OFF].

О функции наложения

Функция наложения включает два режима, описанные ниже.

- [ADVANCED] (продвинутое наложение): Средний диапазон звучания каналов, кроме канала [MIC] ослабляется в соответствии со значением настройки [LEVEL] и выводится.

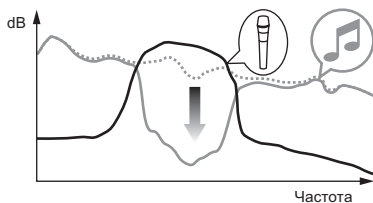

- [NORMAL] (обычное наложение): Звучание каналов, кроме канала [MIC] ослабляется в соответствии со значением настройки [LEVEL] и выводится.

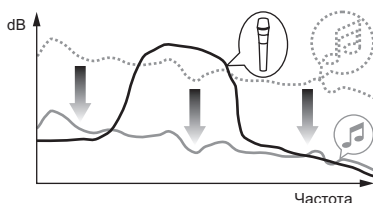

Об утилите настройки

Утилита настройки может использоваться для проверки и настроек, описанных ниже.

- Проверка состояния переключателей селектора входа данного аппарата
- Установка вывода аудиоданных от данного аппарата на компьютер
- Регулировка размера буфера (при использовании ASIO в Windows)
- Проверка версии прошивки и драйвера

Отображение утилиты настройки

Для Windows

Щелкните по меню [Пуск] > [Все программы] > [Pioneer] > [DJM-900NXS2] > [Утилита настройки DJM-900NXS2].

Для Mac OS X

Щелкните по иконке [Macintosh HD] > [Application] > [Pioneer] > [DJM-900NXS2] > [Утилита настройки DJM-900NXS2].

Проверка состояния переключателей селектора входа данного аппарата

Отобразите утилиту настройки до запуска.

Щелкните по ярлыку [MIXER INPUT].

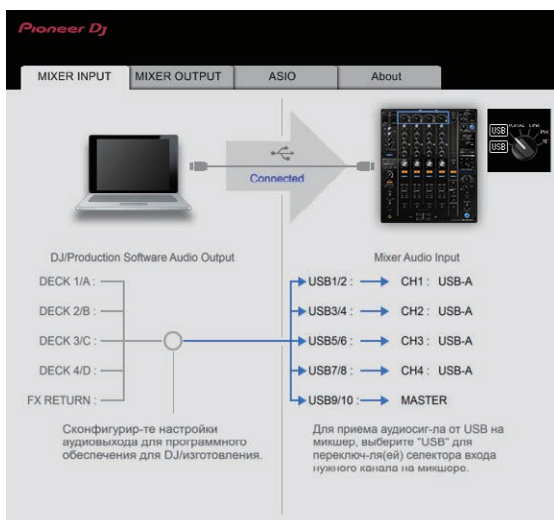

FX RETURN может использоваться с совместимым программным обеспечением.

Установка вывода аудиоданных от данного аппарата на компьютер

Отобразите утилиту настройки до запуска.

1 Щелкните по ярлыку [MIXER OUTPUT].

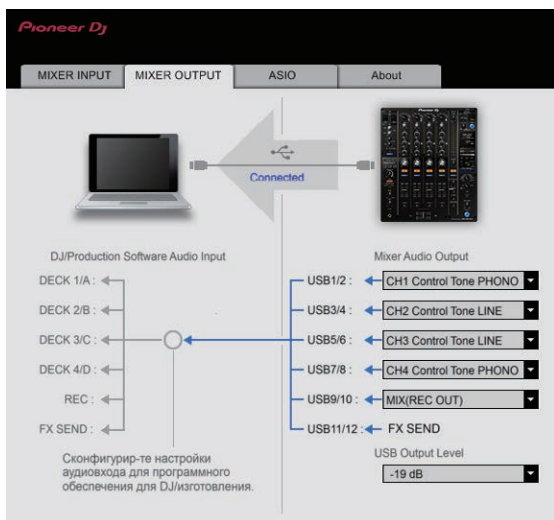

2 Во всплывающем меню щелкните по [Mixer Audio Output].

Выберите и установите аудиоданные для вывода на компьютер среди потока аудиосигналов внутри данного аппарата.

- См. раздел *Список меню [Mixer Audio Output]* см. на стр. на стр. 23.

3 Во всплывающем меню щелкните по [USB Output Level].

Отрегулируйте уровень громкости аудиоданных, выводящихся от данного аппарата.

- Настройка [USB Output Level] одинаково применяется ко всем аудиоданным. Однако, при выборе [1] в таблице на шаге 2, аудиоданные выводятся на том-же уровне громкости, на котором поступают на данный аппарат.
- Если невозможно достичь нужного уровня громкости при использовании только регулировки уровня громкости программного обеспечения DJ, изменяя настройку [USB Output Level], отрегулируйте уровень громкости аудиоданных, выводящихся от данного аппарата. Помните, что звучание будет искажаться, если установлен слишком высокий уровень громкости.
- [FX SEND] и [Control Tone] можно использовать с помощью поддерживаемого ПО.

Регулировка размера буфера (при использовании ASIO в Windows)

Если запущено приложение, использующее данный аппарат в качестве аудиоустройства по умолчанию (приложение DJ, др.), закройте такое приложение до регулировки размера буфера. Отобразите утилиту настройки до запуска.

Щелкните по ярлыку [ASIO].

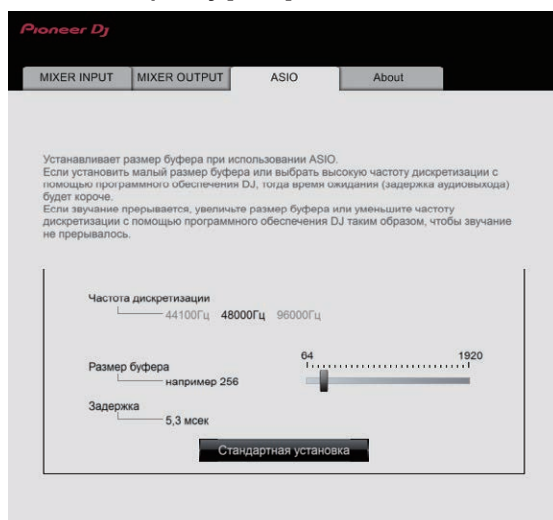

- Достаточно большой размер буфера снижает риск выпадения звучания (прерывания звучания), но повышает вероятность задержки передачи аудиосигнала (время запаздывания).

Проверка версии прошивки и драйвера

Отобразите утилиту настройки до запуска.

Щелкните по ярлыку [About].

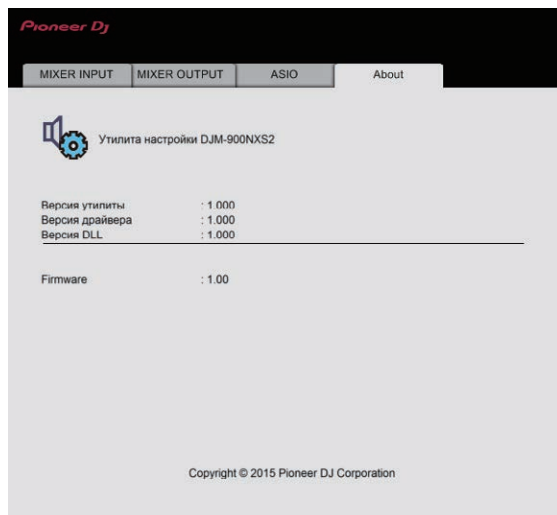

Проверка самой последней информации о программном драйвере

Постоянно обновляющуюся информацию о специальном программном драйвере для данного устройства можно найти на сайте Pioneer DJ (см. ниже).

<http://pioneerdj.com/support/>

- Срабатывание не гарантируется, когда к одному компьютеру подключено несколько микшеров данной модели.

Список меню [Mixer Audio Output] см. на стр.

CH1 (USB1/2)	CH2 (USB3/4)	CH3 (USB5/6)	CH4 (USB7/8)	CH5 (USB9/10)	CH6 (USB11/12)
CH1 Control Tone PHONO ^[1]	CH2 Control Tone PHONO ^[1]	CH3 Control Tone PHONO ^[1]	CH4 Control Tone PHONO ^[1]	MIX (REC OUT) ^[2]	FX SEND ^[3]
CH1 Control Tone CD/LINE ^[1]	CH2 Control Tone CD/LINE ^[1]	CH3 Control Tone CD/LINE ^[1]	CH4 Control Tone CD/LINE ^[1]	Post CH1 Fader ^[2]	—
CH1 Control Tone DIGITAL ^[1]	CH2 Control Tone DIGITAL ^[1]	CH3 Control Tone DIGITAL ^[1]	CH4 Control Tone DIGITAL ^[1]	Post CH2 Fader ^[2]	—
Post CH1 Fader ^[2]	Post CH2 Fader ^[2]	Post CH3 Fader ^[2]	Post CH4 Fader ^[2]	Post CH3 Fader ^[2]	—
CROSS FADER A ^[2]	CROSS FADER A ^[2]	CROSS FADER A ^[2]	CROSS FADER A ^[2]	Post CH4 Fader ^[2]	—
CROSS FADER B ^[2]	CROSS FADER B ^[2]	CROSS FADER B ^[2]	CROSS FADER B ^[2]	CROSS FADER A ^[2]	—
MIC	MIC	MIC	MIC	CROSS FADER B ^[2]	—
MIX (REC OUT) ^[2]	MIX (REC OUT) ^[2]	MIX (REC OUT) ^[2]	MIX (REC OUT) ^[2]	MIC	—

- ^[1] Может использоваться с совместимым программным обеспечением. Аудиоданные выводятся на том же уровне громкости, на котором поступают на данный аппарат, вне зависимости от настройки [USB Output Level].
- ^[2] При использовании для приложений кроме записи, уделяйте внимание настройкам приложения DJ, чтобы не генерировать любые аудиопетли. При генерировании аудиопетель звучание может вводиться или выводиться на непредусмотренных уровнях громкости.
- ^[3] Может использоваться с совместимым программным обеспечением.

Настройка предпочтений

*: Настройка при покупке

Настройки опций	Настройки	Значение настройки	Описание
MASTER OUT	PEAK LIMITER ¹	OFF, ON*	Уменьшение внезапных, неприятных цифровых искажений от основного выхода.
	ATT. ¹	-12 dB, -9 dB, -6 dB, -3 dB, 0 dB*	Установка уровня ослабления, выводимого от терминалов [MASTER1] и [MASTER2].
	MONO/STEREO ¹	MONO, STEREO*	Выбор монофонического/стереофонического звука основного выхода.
DIGITAL MASTER OUT	LEVEL ¹	-19 dB*, -15 dB, -10 dB, -5 dB	Установка максимального уровня звучания, выводимого от терминалов [DIGITAL MASTER OUT]. ²
	SAMPLING RATE ¹	44.1 kHz, 48 kHz, 88.2 kHz, 96 kHz*	Установка частоты дискретизации цифрового сигнала.
	PEAK LIMITER ¹	OFF, ON*	Смягчение резкого обрыва цифрового основного выхода.
	MONO/STEREO ¹	MONO, STEREO*	Выбор монофонического/стереофонического звука цифрового основного выхода.
BOOTH OUT	ATT. ¹	-12 dB, -9 dB, -6 dB, -3 dB, 0 dB*	Установка уровня ослабления звука, выводимого с терминалов [BOOTH].
	MONO/STEREO ¹	MONO, STEREO*	Выбор монофонического/стереофонического звука мониторингового выхода.
MIC OUT TO MASTER	PEAK LIMITER THRESHOLD LEVEL ¹	0 dB, 3 dB, 6 dB, 9 dB, 12 dB, 15 dB, OFF*	Установка ограничителя звука микрофона для основного выхода.
MIC OUT TO BOOTH	LEVEL ¹	OFF, -18 dB, -15 dB, -12 dB, -9 dB, -6 dB, -3 dB, 0 dB*	Установка уровня звука микрофона для мониторингового выхода.
	PEAK LIMITER THRESHOLD LEVEL ¹	0 dB, 3 dB, 6 dB, 9 dB, 12 dB, 15 dB, OFF*	Установка ограничителя звука микрофона для мониторингового выхода.
MIC LOW CUT	—	OFF, ON*	Включение и отключение функции обрезания низких частот звука микрофона.
TALK OVER	MODE	ADVANCED*, NORMAL	Выбор режима функции наложения, [ADVANCED] или [NORMAL].
	LEVEL	-24 dB, -18 dB*, -12 dB, -6 dB	Установка уровня ослабления звучания для функции наложения.
MIDI	CH	1* до 16	Установка канала MIDI.
	BUTTON TYPE	TOGGLE*, TRIGGER	Выбор метода отправления MIDI-сигнала, [TOGGLE] или [TRIGGER].
OLED BRIGHTNESS	—	1 до 3*	Устанавливает яркость дисплея основного блока.
PC UTILITY ¹	—	OFF*, ON	Включение и отключение режима автоматического запуска утилиты настройки компьютера при подключении USB-кабеля.
AUTO STANDBY ¹	—	OFF, ON*	Включение и отключение функции автоматического режима ожидания.
LOCK	—	OFF, ON*	Включение и отключение функции блокировки настройки, отмеченной значком  .

¹ Обычно отображается значок , и значение настройки нельзя изменить. Перед изменением установите для параметра [LOCK] значение [OFF].

² Помните, что выходное звучание может быть искажено, даже если индикатор контрольного уровня не высвечивается на самом верхнем уровне.

Дополнительная информация

Возможные неисправности и способы их устранения

- Если вам кажется, что данное устройство неисправно, проверьте перечисленное ниже, а также зайдите на [FAQ & DJ software support information] на сайте поддержки Pioneer DJ и выберите [FAQ] для [DJM-900NXS2]. <http://pioneerdj.com/support/>
- Это устройство может работать со сбоями из-за статического электричества или других внешних воздействий. В таких случаях нормальную работу можно восстановить, отсоединив шнур питания от розетки, а затем подключив его снова.

Неисправность	Проверьте	Способ устранения
Не включается питание.	Подключены ли силовой кабель соответствующим образом?	Подключите силовой кабель к розетке переменного тока.
Звучание отсутствует или слишком низкий уровень звучания.	Установлен ли переключатель селектора входа на соответствующую позицию?	Переключите переключатель селектора входа для переключения источника входа канала. (стр. 13)
	Подключены ли соединительные кабели соответствующим образом?	Подключите соединительные кабели соответствующим образом. (стр. 11)
	Не загрязнены ли терминалы и штекеры?	Перед выполнением подключений очистите терминалы и штекеры.
Для параметра [MASTER OUT] [ATT.] установлено значение [-6 dB] и т.д.?		Переключите [MASTER OUT] [ATT.] на экране [UTILITY].
Невозможно вывести цифровое звучание.	Соответствует ли частота дискретизации (fs) цифрового аудиовыхода техническим характеристикам подключенного устройства?	На экране [UTILITY] настройте параметры [DIGITAL MASTER OUT] [SAMPLING RATE] в соответствии со спецификациями подключенного оборудования.
Искажение звучания.	Установлен ли соответствующим образом уровень звучания, выводимый от канала [MASTER]?	Отрегулируйте ручку [MASTER LEVEL] таким образом, чтобы индикатор уровня основного канала был высвечен примерно на [0 dB] на пиковом уровне. (стр. 13) На экране [UTILITY] установите для параметра [MASTER OUT] [ATT.] значение от [-3 dB] до [-12 dB].
	Правильно ли установлен уровень аудиовхода на каждый канал?	Отрегулируйте ручку [TRIM] таким образом, чтобы индикатор уровня канала высвечивался около [0 dB] на пиковом уровне. (стр. 13)
Кроссфейдер недоступен.	Установлены ли селекторные переключатели [CROSS FADER ASSIGN (A, THRU, B)] надлежащим образом?	Установите селекторные переключатели [CROSS FADER ASSIGN (A, THRU, B)] для различных каналов надлежащим образом. (стр. 13)
Функция BEAT FX не работает.	Установлен ли селекторный переключатель канала эффекта на соответствующую позицию?	Вращая селекторный переключатель канала эффекта, выберите канал, к которому нужно применить эффект.
	Правильно ли настроена кнопка [FX FREQUENCY]?	Нажмите кнопку [FX FREQUENCY] для диапазона, к которому нужно применить эффект, чтобы она загорелась.
Не работает SOUND COLOR FX.	Установлена ли ручка [COLOR] на соответствующую позицию?	Вращайте ручку [COLOR] по часовой стрелке или против часовой стрелки. (стр. 15)
Невозможно использовать внешний эффектор.	Установлен ли селекторный переключатель канала эффекта на соответствующую позицию?	Вращая селекторный переключатель канала эффекта, выберите канал, к которому нужно применить эффект.
	Для кнопки [SEND/RETURN ON/OFF] установлено значение [ON]?	Нажмите кнопку [SEND/RETURN ON/OFF] и установите для параметра [SEND/RETURN] значение [ON]. (стр. 16)
	Правильно ли подключен внешний эффектор к терминалу [SEND] или [RETURN]?	Подключите внешний эффектор к терминалам [SEND] и [RETURN].
	Правильно ли подключено мобильное устройство к соответствующему терминалу?	Подключите мобильное устройство к терминалу для мобильных устройств и запустите совместимое приложение.
Искаженное звучание от внешнего эффектора.	Правильно ли установлен переключатель селектора [RETURN TYPE (AUX, INSERT)]?	Установите переключатель [RETURN TYPE (AUX, INSERT)] в правильное положение.
	Правильно ли установлен переключатель селектора [SEND/RETURN (1/4" JACK, )]?	Правильно установите переключатель селектора [SEND/RETURN (1/4" JACK, )].
	Установлен ли соответствующий уровень аудиовыхода внешнего эффектора?	Отрегулируйте уровень аудиовыхода внешнего эффектора.
Невозможно измерить темп (BPM) или неправдоподобное значение измерения темпа (BPM).	Не слишком ли высокий или слишком низкий уровень аудиовыхода?	Отрегулируйте ручку [TRIM] таким образом, чтобы индикатор уровня канала высвечивался около [0 dB] на пиковом уровне. (стр. 13) Для некоторых дорожек может быть невозможным измерить темп (BPM). Введите темп вручную с помощью кнопки [TAP].
Измеренный темп (BPM) отличается от темпа, указанного на CD.	—	Значения могут слегка различаться из-за различных методов измерения BPM.
Управление MIDI не срабатывает.	Включен ли канал MIDI?	Нажмите кнопку [ON/OFF] для [MIDI].
	Установлены ли настройки MIDI соответствующим образом?	Для управления программным обеспечением этого аппарата его MIDI-сообщения необходимо назначить используемому программному обеспечению. Информацию о назначении см. в инструкции по эксплуатации программного обеспечения.

Неисправность	Проверьте	Способ устранения
Данный аппарат не распознается после его подключения к компьютеру. Отключен или мигает индикатор USB.	Установлен ли программный драйвер на компьютере соответствующим образом?	Установите программный драйвер. Если он уже установлен, переустановите его.
Невозможно вывести звучание компьютера через данный аппарат.	Подключены ли данный аппарат и компьютер соответствующим образом?	Подключите данный аппарат и компьютер напрямую через поставляемый USB кабель. (стр. 11)
	Установлены ли настройки аудиовыхода устройства соответствующим образом?	Выберите данный аппарат в настройках устройства аудиовыхода. Подробнее о настройках для приложения, смотрите инструкции по эксплуатации к приложению.
	Установлен ли переключатель селектора входа на соответствующую позицию?	Установите переключатель селектора входа на позицию [USB]. (стр. 13)
Звучание искажается при подключении аналогового проигрывателя к терминалам [PHONO] данного аппарата. Или не переключается подсветка индикатора уровня канала даже при вращении ручки [TRIM].	Подключен ли аналоговый проигрыватель со встроенным фоновым эквалайзером?	Подключите аналоговый проигрыватель со встроенным фоновым эквалайзером к терминалам [LINE]. (стр. 11) Если аналоговый проигрыватель со встроенным фоновым эквалайзером оборудован переключателем PHONO/LINE, переключите его на PHONO.
	Не подключен ли аудиоинтерфейс для компьютеров между аналоговым проигрывателем и данным аппаратом?	Если имеется выход линейного уровня аудиоинтерфейса для компьютеров, подключите его к терминалам [LINE]. (стр. 11) Если аналоговый проигрыватель оборудован переключателем PHONO/LINE, переключите его на PHONO.

Структурная схема

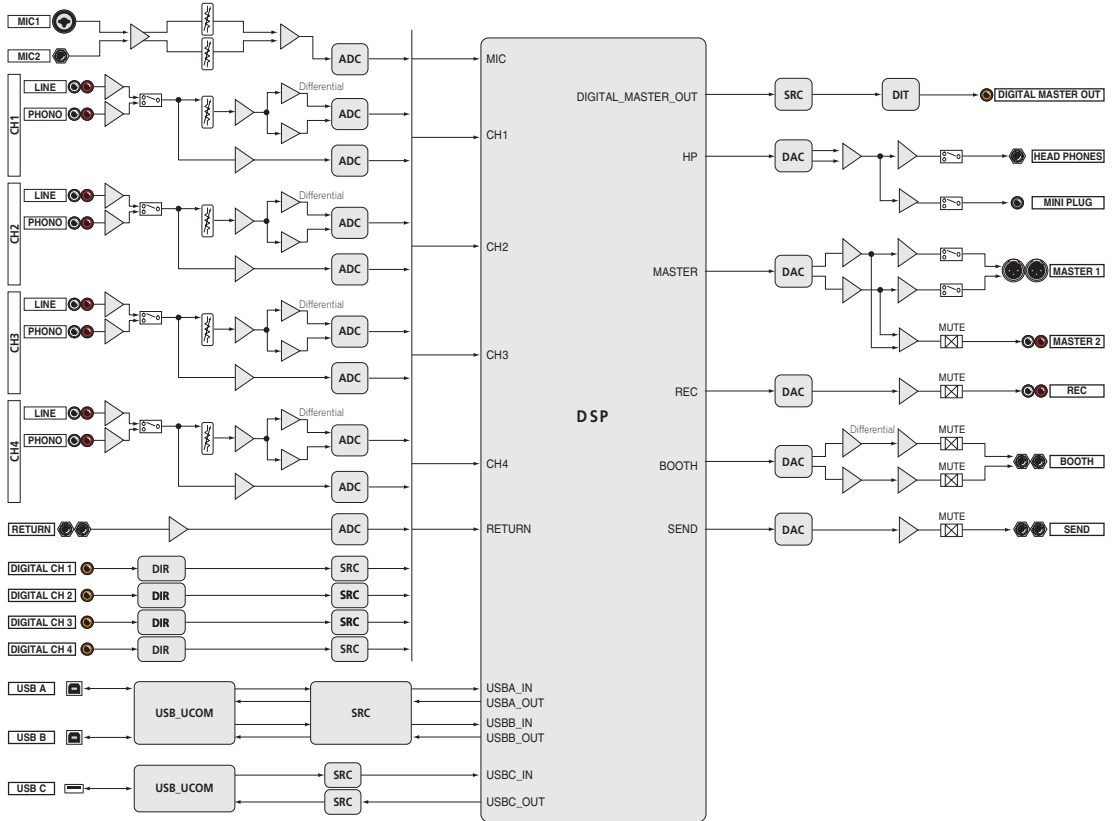

Дополнительная информация

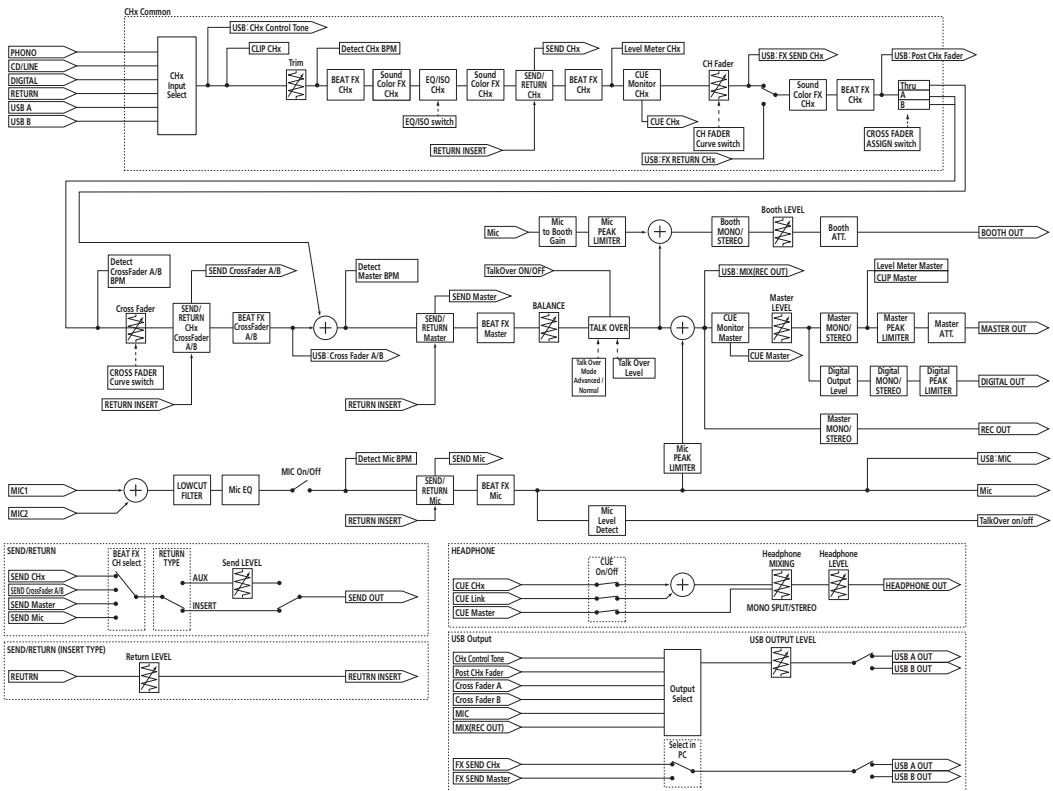

О торговых марках и зарегистрированных торговых марках

- «Pioneer DJ» является зарегистрированным товарным знаком корпорации PIONEER CORPORATION и используется по лицензии.

Указанные здесь названия компаний и изделий являются торговыми марками или зарегистрированными торговыми марками соответствующих владельцев.

Предупреждения по авторским правам

Выполненные вами записи предназначены для вашего личного удовольствия и по законам о защите авторских прав не могут использоваться без согласия владельца авторских прав.

- Музыка, записанная на CD дисках, др., защищается законами о защите авторских прав отдельных стран и международными соглашениями. Ответственность за легальное использование записанной музыки полностью лежит на человеке, выполнившим запись.
 - При обращении с музыкой, загруженной с Интернета, др., загрузивший музыку человек несет полную ответственность за использование музыки в соответствии с контрактом, заключенным с сайтом загрузки.
-
-

Уведомление по лицензии программного обеспечения

Ниже отображены лицензии на программное обеспечение с открытым исходным кодом, использованное на данном проигрывателе. Для достоверности, здесь прилагаются исходные тексты (на английском).

Лицензии на программное обеспечение, используемое на данном аппарате, показаны ниже. Для максимальной точности мы включили исходные тексты (на английском языке). Переводы приводятся только для справки. Учтите, что переводы не являются официальным текстом.

© Texas Instruments Incorporated, 2010 г. - <http://www.ti.com/>
Redistribution and use in source and binary forms, with or without modification, are permitted provided that the following conditions are met:

Redistributions of source code must retain the above copyright notice, this list of conditions and the following disclaimer.

Redistributions in binary form must reproduce the above copyright notice, this list of conditions and the following disclaimer in the documentation and/or other materials provided with the distribution.

Neither the name of Texas Instruments Incorporated nor the names of its contributors may be used to endorse or promote products derived from this software without specific prior written permission.

THIS SOFTWARE IS PROVIDED BY THE COPYRIGHT HOLDERS AND CONTRIBUTORS «AS IS» AND ANY EXPRESS OR IMPLIED WARRANTIES, INCLUDING, BUT NOT LIMITED TO, THE IMPLIED WARRANTIES OF MERCHANTABILITY AND FITNESS FOR A PARTICULAR PURPOSE ARE DISCLAIMED. IN NO EVENT SHALL THE COPYRIGHT OWNER OR CONTRIBUTORS BE LIABLE FOR ANY DIRECT, INDIRECT, INCIDENTAL, SPECIAL, EXEMPLARY, OR CONSEQUENTIAL DAMAGES (INCLUDING, BUT NOT LIMITED TO, PROCUREMENT OF SUBSTITUTE GOODS OR SERVICES; LOSS OF USE, DATA, OR PROFITS; OR BUSINESS INTERRUPTION) HOWEVER CAUSED AND ON ANY THEORY OF LIABILITY, WHETHER IN CONTRACT, STRICT LIABILITY, OR TORT (INCLUDING NEGLIGENCE OR OTHERWISE) ARISING IN ANY WAY OUT OF THE USE OF THIS SOFTWARE, EVEN IF ADVISED OF THE POSSIBILITY OF SUCH DAMAGE.

- Технические характеристики и конструкция данного изделия могут изменяться без уведомления.

© Pioneer DJ Corporation 2015. Все права защищены.
<DRI1307-A>